

GERDA®

HERSTELLER VON TÜREN DER KLASSE PREMIUM



WOHNUNGSTÜREN

STAR | PREMIUM | COMFORT | ENJOY

INFORMATIONEN ÜBER DIE FIRMA	3
NEUE PRODUKTE IM ANGEBOT	4
ELITE-PAKET (PANEELKONSTRUKTION DER TÜR)	5
KOMFORT UND SICHERHEIT	6
TEDEE POWERED BY GERDA	7
GERDA TÜR STAR 60	10-13
GERDA TÜR PREMIUM 60	14-17
GERDA TÜR COMFORT 60	18-21
GERDA TÜR ENJOY	22-25
PORTALE UND TÜRBEKLEIDUNGEN	26
STAHLKLEMMEN	29
ZUBEHÖR UND AUSSTATTUNG	30
TÜRFARBEN	34
ABMESSUNGEN VON TÜREN UND RAHMEN	38
INSPIRATIONEN	46

GERDA[®] INFORMATIONEN ÜBER DIE FIRMA

POLNISCHES UNTERNEHMEN MIT LANGER TRADITION

PRODUKTE MIT MARKENQUALITÄTSGARANTIE



GERDA[®]

Wir haben Produkte geschaffen, die bereits den Kult-Status genießen und zu einem festen Bestandteil des täglichen Lebens für Millionen von Polen geworden sind. GERDA steht für Sicherheit, Zuverlässigkeit und ein Gefühl von Komfort. Wir tun unser Bestes, um unsere Produkte ständig zu entwickeln und zu verbessern.

POLNISCHER HERSTELLER MIT TRADITION UND ERFAHRUNG



35 JAHRE GERDA[®]

GERDA ist ein polnischer Hersteller von Türen, Schlössern, Beschlägen und Sektionaltoren. Das Unternehmen wird seit über 30 Jahren von Partnern, Monteuren und Anwendern geschätzt. Wir entwerfen und schaffen mit Leidenschaft! Wir übergeben den Kunden moderne, langlebige und zuverlässige Produkte. Es lohnt sich, uns zu vertrauen!

PRODUKTE, DIE GANZ POLEN KENNT

TÜREN



BESCHLÄGE



TORE



NEUE PRODUKTE IM ANGEBOT

GERDA®

ALS STANDARD GEBEN WIR MEHR ALS ANDERE

EIN TEAM VON INGENIEUREN UND DESIGNERN ARBEITET STÄNDIG AN ÄNDERUNGEN,
UM DIE SICHERHEIT UND DEN KOMFORT FÜR UNSERE KUNDEN ZU VERBESSERN

EINSTELLBARES 3D SCHARNIER



Die neuen Scharniere mit der 3-Ebene Einstellung sind jetzt Standard in der COMFORT 60 und PREMIUM 60 Linie. Eine solche Lösung bietet eine sehr bequeme und schnelle Einstellung der Tür, ohne dass der Flügel vom Rahmen demontiert werden muss.

EINSTELLBARE FALLENVERRIEGELUNG



Einstellbare Fallenverriegelung ist für alle Türen aus dem Wohnungsangebot erhältlich. Es ermöglicht eine reibungslose Einstellung des Flügeldrucks auf die Dichtungen. Dank dieser Lösung ist es immer einfach, den Druck anzupassen (den Druck auf die Dichtung verringern oder erhöhen).

VERBESSERTES AKUSTIK PAKET

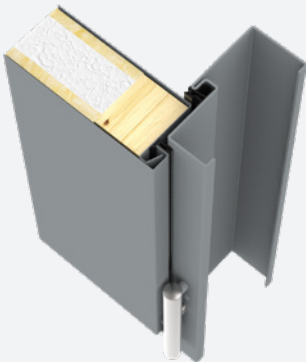

Die Verwendung innovativer Dichtungen in Flügeln und Rahmen, die eine Ebene bilden, bietet sehr gute akustische Eigenschaften. Der Lärm aus dem Treppenhaus dringt nicht in die Wohnung ein.



PREMIUM-SCHLÖSSER IM STANDARD



Alle Wohnungstüren wurden mit PREMIUM-Schlössern ausgestattet, in denen 30% verstärkte Riegel mit einer sicheren Konstruktion verwendet wurden. Verwendet wurde eine auf dem Markt einmalige, innere Verstärkung der Riegel aus gehärtetem Stahl.



GROSSE AUSWAHL AN SCHILDERN UND GRIFFEN

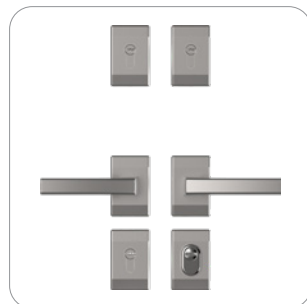

Es besteht die Möglichkeit der Individualisierung des Aussehens der Tür dank einer großen Auswahl an ovalen, länglichen und geteilten Schildern der Serien COMFORT und PREMIUM.

ENTSCHEIDEN SIE SELBST, WIE IHRE TÜR AUSSEHEN SOLL

PANEELTÜREN HABEN EINEN MEHRSCICHTIGEN FLÜGEL MIT EINEM STAHLKASTEN UND AUSWECHSELBAREN BEKLEIDUNGEN AUF BEIDEN SEITEN

PANEELKONSTRUKTION

Paneeltüren eignen sich ideal als Wohnungstüren und können optisch abwechslungsreich gestaltet werden. Die Paneele werden an den Stahlkörper befestigt, und ihre Verwendung sorgt für zusätzliche Festigkeit und Versteifung des Flügels. Auf Wunsch können die Paneele auf der Außen- und Innenseite farblich unterschiedlich sein. Durch eine ausgeklügelte Methode zur Befestigung der Paneele am Korpus können diese im Falle einer Beschädigung oder Umgestaltung leicht entfernt und ausgetauscht werden, ohne dass ein kostspieliger Austausch der gesamten Tür erforderlich ist.



**BESTEHENDES PANEEL
DEMONTIEREN**



**EINE FARBE AUS DEM
PAKET ELITE WÄHLEN**



**DAS NEUE AUSSEHEN
DER TÜR GENIEßEN**

KOMFORT UND SICHERHEIT

GERDA®

WAS SIE ÜBER GERDA TÜREN WISSEN SOLLTEN



EINBRUCHSICHERHEIT

Alle unsere Türen sind strukturell verstärkt, mit Lösungen, die einen Wohnungseinbruch erschweren. Sie haben auch einbruchsichere Zylinder, für die GERDA berühmt ist. Damit die Parameter der Einbruchsicherheit jedoch bestätigt werden können, muss die Tür spezielle Prüfungen und Tests für die Klassen RC2, RC3 und RC4 unterzogen werden, die mit der Erlangung eines entsprechenden Zertifikats abschließen. GERDA Türen besitzen solche Zertifikate und Bescheinigungen und sie können jederzeit unter www.gerda.pl heruntergeladen werden. Die von GERDA angebotenen Türen können in der Klassen RC2, RC3 und RC4 gekauft werden (detaillierte Erklärungen am Ende der Seite).



AUSGEZEICHNETER AKUSTISCHER KOMFORT

Beim Kauf einer Tür muss unbedingt auf akustischen Komfort geachtet werden, damit möglichst wenig Geräusche von außen in unsere Wohnung gelangen. Das bewertete Schalldämmmaß R_w wird in dB (Dezibel) ausgedrückt. Je höher der R_w -Wert, desto besser ist die Schalldämmung der Tür. Unsere Wohnungstüren haben sehr gute Schalldämmmaßwerte (von 33 bis sogar 47 dB). Wenn außen ein Schall von 80 dB zu hören ist, (dies entspricht lauter Musik) wird er von 33 auf 47 dB reduziert, sogar bis auf 33 dB, was einem leisen Gespräch entspricht.



MASSNAHMEN ZUR BRANDBEKÄMPFUNG

In unserem Angebot an Wohnungstüren der Firma GERDA kann man auch ein Feuerschutzpaket wählen (erhältlich in der Serie PREMIUM 60). Feuerschutztüren sollen die Ausbreitung von Feuer und Rauch verhindern. Produkte mit den oben genannten Eigenschaften werden mit dem EI-Symbol (Raumabschluss - E und Feuerschutz - I) markiert. GERDA bietet Türen mit den Parametern EI30, EI45 und EI60 an, was Schutz für 30 und 60 Minuten bedeutet. Der Besitzer einer solchen Tür hat die Garantie, dass sich die Flammen in dieser Zeit nicht auf die andere Türseite ausbreiten. Außerdem verursacht die Temperatur der Tür keine Ausweitung des Feuers. Die Rauchschutzklasse beträgt S200.

ANTI-EINBRUCHSKLASSEN

KLASSE RC2



ZANGE



KEIL



HAMMER

KLASSE RC3



BRECHEISEN AUS STAHL



KEIL



HAMMER



MECHANISCHE BOHRMASCHINE

KLASSE RC4



SCHWERER HAMMER



AXT



MEISSEL



STEMMEISEN



BOHRMASCHINE



DIE TÜR MIT EINEM SMARTPHONE ÖFFNEN

Sie können die Tür von jedem Ort der Welt öffnen und schließen sowie den Stand des Türschlosses kontrollieren. Dank der automatischen Öffnungsfunktion es ist nicht notwendig, Ihr Smartphone aus Ihrer Tasche oder Tragetasche herauszunehmen. Das Schloss erkennt Ihre Anwesenheit und lässt Sie ins Haus. Auf ähnliche Weise können Sie der Selbstschließfunktion nutzen.

EFFIZIENTE BATTERIE

Gerda-Ingenieure haben in Zusammenarbeit mit einem südkoreanischen Forschungsinstitut eine kleine, dedizierte und sehr effiziente Batterie entworfen. Die Batterie versorgt den Mechanismus mit Strom für ein halbes Jahr. Wenn das Schloss aufgeladen werden muss, wird es Sie wissen lassen und die Batterie wird über Nacht aufgeladen.

SICHERHEITSGARANTIE

Der Mechanismus, der das Schloss antreibt, ist eine innovative und patentierte, von Gerda-Ingenieuren entwickelte Konstruktion. Die Software wurde von IoT-Experten von der Firma tedee erstellt. Mit der intuitiven Anwendung können Sie überwachen, wer und wann die Tür geschlossen oder geöffnet hat und virtuelle Schlüssel aus der Ferne gewähren.

SET

TEDEE SCHLOSS + TEDEE BRIDGE + KLASSE 6 ZYLINDER



ZYLINDER IN KLASSE 6, IM SET

- ✓ EINBRUCHSICHERE TROMMELZYLINDER. NEU ZYLINDERKONSTRUKTION MIT SCHUTZ GEGEN DIE "BUMPING" ÖFFNUNGSMETHODE, ERFOLGREICHE LÖSUNGEN GEGEN AUFBOHRUNG.

TEDEE SCHLOSS MONTIEREN

- ✓ SCHIEBEN SIE DAS SCHLOSS IN DEN GERDA ZYLINDER, PASSEN SIE DIE POSITION DES SCHLOSSES AN UND BEFESTIGEN SIE ES MIT EINER SCHAFTSCHRAUBE. DAS WIRD NICHT MEHR ALS ZWEI MINUTEN DAUERN. PRÜFEN SIE, OB NACH DREHEN DES GRIFFES DIE RIEGELHERVORTRETEN.

INSTALLIEREN SIE DIE APP AUF IHREM SMARTPHONE

- ✓ LADEN SIE DIE TEDEE-APPLIKATION AUS DEM APPLE STORE ODER AUS DEM GOOGLE PLAY STORE HERUNTER. REGISTRIEREN SIE SICH UND AKTIVIEREN SIE BLUETOOTH, DIE STANDORTBESTIMMUNG UND INTERNETZUGANG. FÜGEN SIE DAS SCHLOSS HINZU UND GEBEN SIE DEN AKTIVIERUNGSCODE EIN

BRIDGE ANSCHLIESSEN

- ✓ FINDEN SIE EINE FREIE STEKDOSE, DIE SICH AM NÄCHSTEN VON TEDEE-SCHLOSS BEFINDET UND CHLIESSEN SIE BRIDGE DARAN AN. DAS ERMÖGLICHT IHNEN DIE VOLLE KONTROLLE DES SCHLOSSES ÜBER DAS INTERNET, EGAL WO SIE SICH GERADE BEFINDEN.

GERDA TÜRENKOLLEKTION

PREMIUMPRODUKT

GERDA®

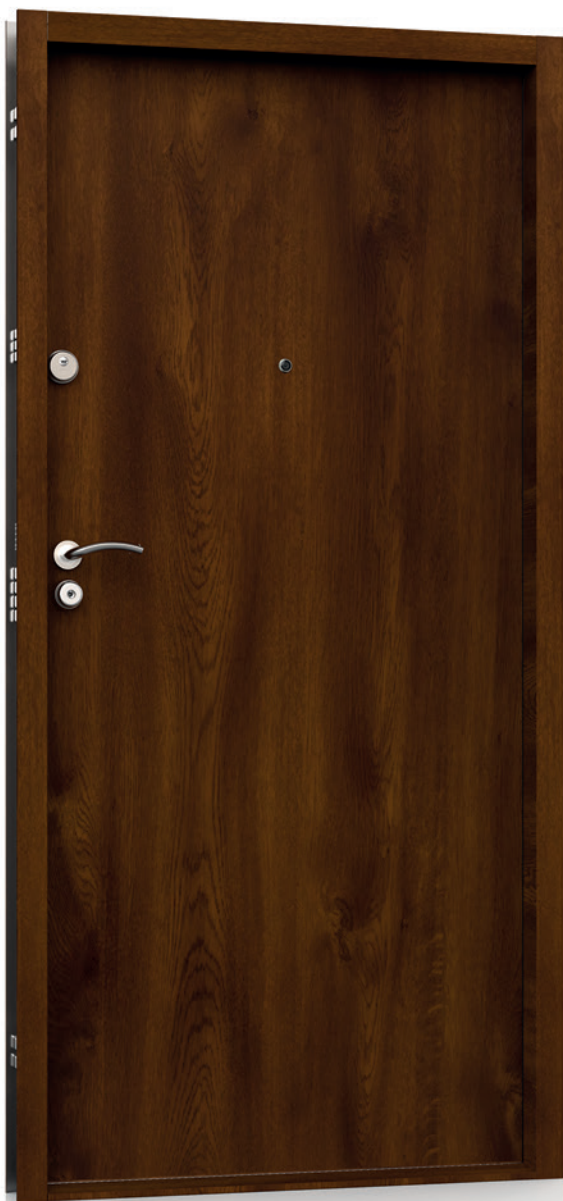

STAR 60

RC EINBRUCHSICHERHEITSKLASSE RC4

mm FLÜGELDICKE 60 / 70 (mm)

dB SCHALLDÄMMKOEFFIZIENT 43 / 47 (dB)

ELITE-PANEELKONSTRUKTION



PREMIUM 60

RC EINBRUCHSICHERHEITSKLASSE RC2 / RC3 / RC4

mm FLÜGELDICKE 60 / 70 (mm)

dB SCHALLDÄMMKOEFFIZIENT 42 (dB)

**FEUERWIDERSTANDSKLASSE EI30 / EI45 / EI60
UND RAUCHDICHTHEIT S₂₀₀**

ELITE-PANEELKONSTRUKTION



COMFORT 60

RC EINBRUCHSICHERHEITSKLASSE RC2/RC3

mm FLÜGELDICKE 60 (mm)

dB SCHALLDÄMMKOEFFIZIENT 33 (dB)



ENJOY

RC EINBRUCHSICHERHEITSKLASSE RCIN/RC2

mm FLÜGELDICKE 46 (mm)

dB SCHALLDÄMMKOEFFIZIENT 32 (dB)



CHARAKTERISTIK

	EINBRUCHSICHERHEITSKLASSE	RC4
	FLÜGELDICKE / MIT ELITE-PAKET*	60 / 70* mm
	SCHALLDÄMMKOEFFIZIENT / MIT ELITE-PAKET*	43 / 47* dB
	FÜLLUNG	POLYURETHANSCHAUM + SCHALLDÄMMENDES PAKET
	TÜRGRÖSSEN	80N, 80, 90N, 90E, 100E*

PERFEKTER AKUSTISCHER KOMFORT UND HÖCHSTE SICHERHEIT



**EINZIGARTIGER
ROHRSCHLÜSSEL**

Patentierter RIM6000-Zylinder mit einem Rohrschlüssel mit über 4 Milliarden Code-Kombinationen.



FÜLLUNG

Freonfreier Polyurethanschaum mit einer schalldämmenden Platte, die ausgezeichnete akustische Leistung gewährleistet.



GITTERROST

Gitterrost aus verdickten U-Stahl-Normalprofilen und gehärtete Stäben im Stahlkörper des Türflügels.

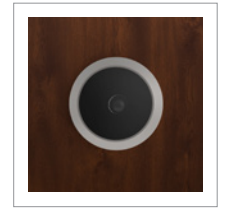

TÜRSPION

Weitwinkelsucher im Standard mit sehr guten optischen Parametern.

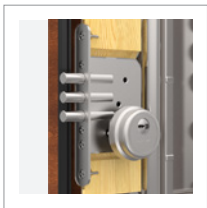

ZUSATZSCHLOSS

Zusatzschloss in Klasse 6 mit Zylinder in Klasse 5 oder 6.

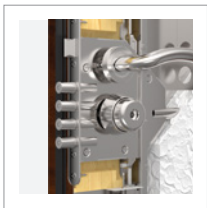

**HAUPTSCHLOSS
14 VERRIEGELUNGSPUNKTE**

Einzigartiges Hauptschloss der Klasse 7, mit 11 beweglichen und verdickten Riegeln.

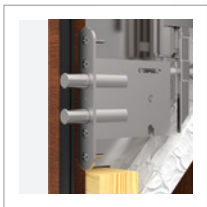

HILFSSCHLÖSSER

Obere und untere Hilfsschlösser vom Hauptschloss aus gesteuert.



3 DREITEILIGE SCHARNIERE

Verstärkte dreiteilige Scharniere mit Demontagesperre und ästhetischen Kappen.



3 BEWEGLICHE RIEGEL

Verstärkte horizontale, scharnierseitige Riegel, vom Hauptschloss aus gesteuert.

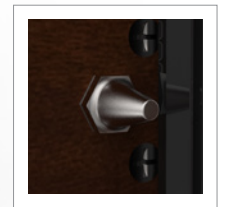

3 FESTE BOLZEN

Feste Diebstahlsicherungsbolzen in Metallhaltern.

VERFÜGBARE RAHMEN



FA

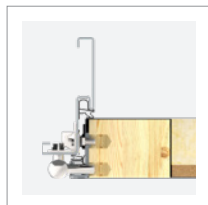

FT

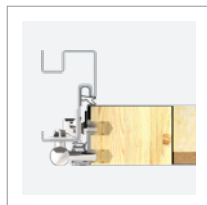

FA PORTAL zur Montage Portal oder Türbekleidungen

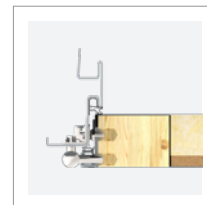

FT PORTAL zur Montage Portal oder Türbekleidungen



SPERRBÜGEL*

W00 FLACH



W00 FLACH

TÜR FLÜGEL DESIGNS
MIT INOX-EINSÄTZEN*



TML TOKIO 1
INSERT

TMM TOKIO 2
INSERT

TÜRFARBEN (EINSCHLIESSLICH PANEELN, LEISTEN UND RAHMEN DES ELITE-PAKETS*)

ALPINUSSBAUM FRR	PARANUSS FRB	HELLE WALNUSS FRP	GOLDEICHE FDE	WINCHESTER FDW	HELLE WENGE FEJ
GEBLEICHTE WENGE FBJ	WEISS FSB	STAHLGRAU FKZ	ANTHRAZIT FKG	DUNKEL-ANTHRAZIT FKF	SCHWARZ FKC
					EICHE TURNER FDT

ZUSÄTZLICHE FARBEN DER ELITE-PAKET-PANEEL*

SILIZIUM FKL NUR FLACHES DESIGN	MARMOR FKA NUR FLACHES DESIGN	HÄMATIT FDF NUR FLACHES DESIGN	QUARZ FKH NUR FLACHES DESIGN	WENGE FEE
--	--	---	---	---------------------

ZUSÄTZLICHE FARBEN DER ELITE-PAKET-LAMELLEN UND -RAHMEN*

GRAU FKT	DUNKELBRAUN FKX	WENGE FEE
--------------------	---------------------------	---------------------

GRÖSSE	80N	80	90N	90E	100E*
---------------	-----	----	-----	-----	-------

MODELL STAR 60

W00 FLACH ✓

SERIENAUSSTATTUNG RC4

STAR 60 FLÜGEL (43 dB)	WEITWINKELSUCHER
TÜRRAHMEN MIT DICHTUNG	TECHNO-GRIFFE
DREITEILIGE SCHARNIERE MIT FARBCODIERTEN ABDECKUNGEN	HAUPTZYLINDER DER KLASSE 6
LAMINIERTER SCHWELLE MIT DICHTUNG HÖHE 19 mm/32 mm	ZYLINDER FÜR ZUSATZSCHLOSS DER KLASSE 5
BESCHLAGSATZ MIT ZYLINDERSCHUTZ	

AUFPREIS

GRÖSSE 100E	2.4" DIGITALER TÜRSPION
ZWEIFARBIGE TÜREN	4.3" DIGITALER TÜRSPION
TÜRVERKÜRZUNG (20, 30, 40, 50, 60, 70 mm)	INOX-SCHWELLE 19 MIT DICHTUNG 19 mm/32 mm
ELITE-PAKET – FLACH ELITE PACKAGE – MIT DESIGN	NORWEGISCHE HOLZSCHWELLE MIT DICHTUNG HÖHE 19 mm
EINSEITIGES DESIGN TML TOKIO 1 INSERT, TMM TOKIO 2 INSERT	NORWEGISCHE HOLZSCHWELLE MIT ALULAMELLE UND MIT DICHTUNG HÖHE 28 mm
DOPPELSEITIGES DESIGN TML TOKIO 1 INSERT, TMM TOKIO 2 INSERT	NORWEGISCHE HOLZSCHWELLE MIT HOLZLAMELLE UND MIT DICHTUNG HÖHE 35 mm ¹
TÜRKNAUF-TÜRDRÜCKER	SPERRBÜGEL (OHNE ELITE-PAKET) ^{1,2}
ZYLINDER FÜR ZUSATZSCHLOSS DER KLASSE 6	TEDEE SET

¹ Für Türrahmen mit einer Verlängerung von 6 mm mit DPO-Montagesystem.

² Für Türrahmen mit DPO-Montagesystem (Dübelung durch Rahmen) Metalltüren

PERFEKTER AKUSTISCHER KOMFORT UND HÖCHSTE SICHERHEIT

TÜR FLÜGEL DESIGNS MIT ELITE-PAKET*

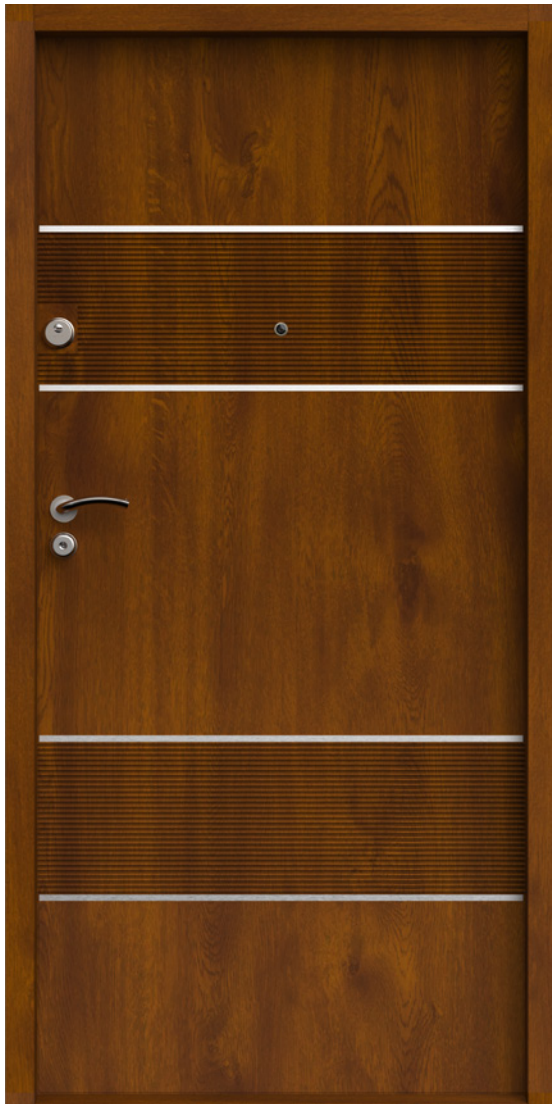

RHH ELITE-Paket



R00 FLACH ELITE-Paket



RLF ELITE-Paket



VA3 ELITE-Paket



VA4 ELITE-Paket

BESCHLÄGE

RC4

**RIM 6000
TECHNO**

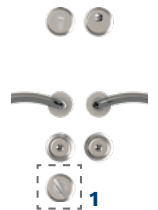

FARBE DER
BESCHLÄGE
ZWEIFARBIG

SATIN-NICKEL



**GLÄNZENDES
CHROM**

1 Sperrbügel
(ohne ELITE-Paket)*

TÜRRAHMEN

FA



FT



SCHWELLEN

LAMINIERT



MIT DICHTUNG
HÖHE 19 mm

INOX*

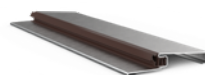

MIT DICHTUNG
HÖHE 19 mm

LAMINIERT / INOX*

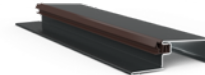

MIT DICHTUNG
HÖHE 32 mm

NORWEGISCHE HOLZSCHWELLE*
(braun, hellbraun, hell)

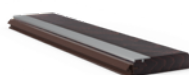

MIT DICHTUNG
HÖHE 19 mm

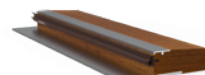



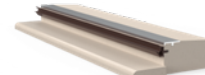

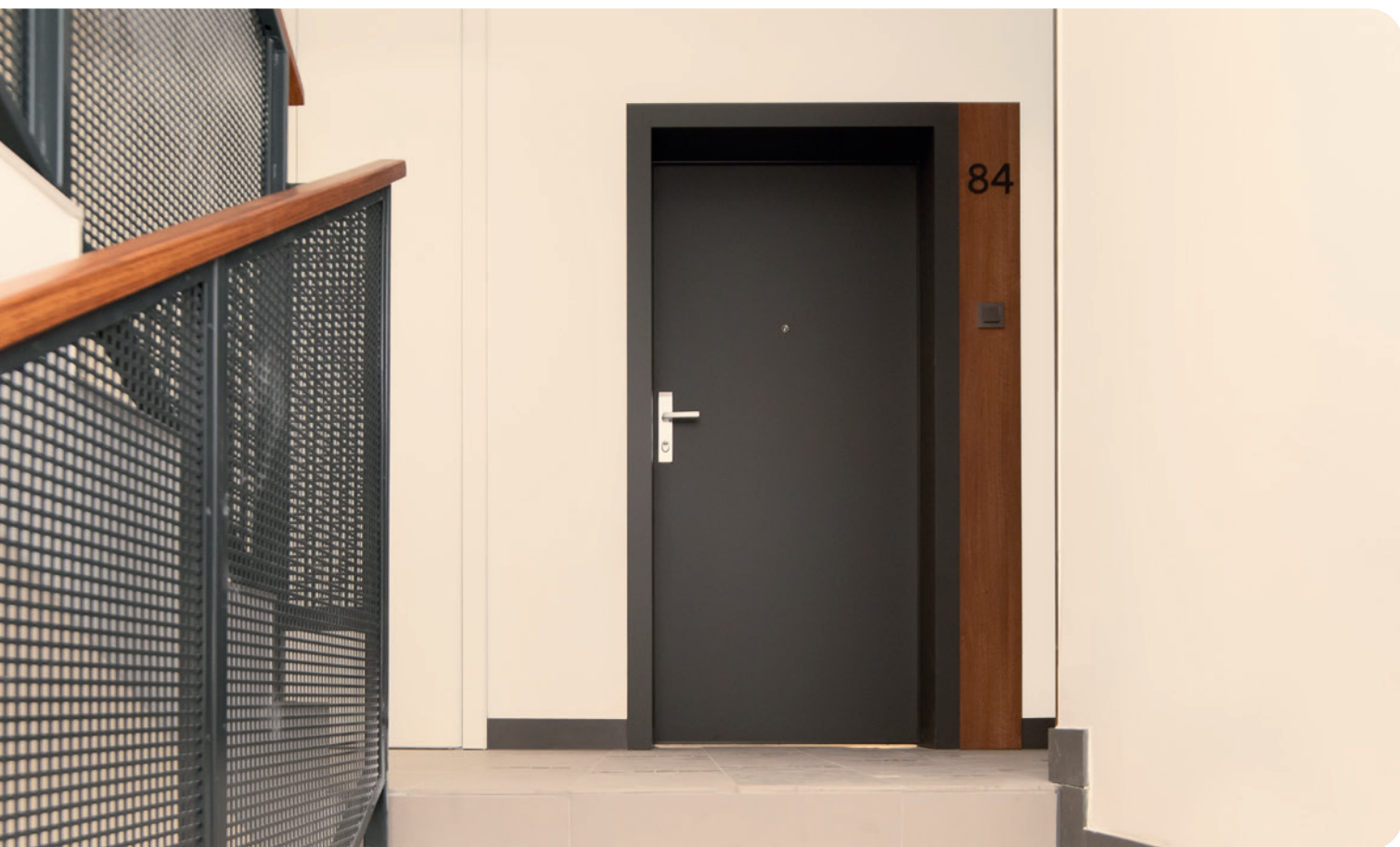

MIT ALULAMELLE UND
MIT DICHTUNG, HÖHE 28 mm



MIT HOLZLAMELLE UND MIT
DICHTUNG, HÖHE 35 mm



CHARAKTERISTIK

	EINBRUCHSICHERHEITSKLASSE	RC2 / RC3* / RC4*
	FLÜGELDICKE / MIT ELITE-PAKET*	60 / 70* mm
	SCHALLDÄMMKOEFFIZIENT	42 dB
	FÜLLUNG	SPEZIELLES SCHALLDÄMMENDES PAKET
	FIRE RESISTANCE CLASS (FR)*	EI30^{AB} / EI45^B / EI60^A
	RAUCHDICHTIGKEITSKLASSE	S₂₀₀(BEI DEN FLÜGELN EI30^{AB} / EI45^B / EI60^A)
	TÜRGRÖSSEN	80N, 80, 90N, 90Z, 100E^C

A. EI30 UND EI60 ERHÄLTICH IN DER KLASSE RC2 UND RC3
 B. EI30 UND EI45 ERHÄLTICH IN DER KLASSE RC4
 C. GRÖSSE 100E NICHT ERHÄLTICH IN DER KLASSE RC4 UND EI60

RC2 / RC3* / RC4*

GERDA® PREMIUM 60

HOHE SICHERHEIT UND AKUSTISCHER KOMFORT AUCH IN DER BRANDSCHUTZAUSFÜHRUNG

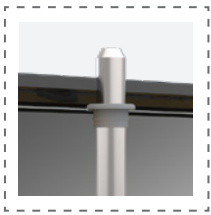

VERTIKALRIEGEL*

Einbruchhemmender Vertikalriegel, der vom Hauptschloss aus gesteuert wird. Verfügbar im RC3 Paket.

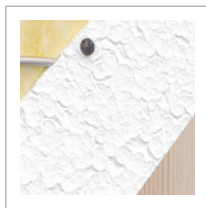

FÜLLUNG

Spezielle Füllung für guten akustischen Komfort.



GEHÄRTETE STÄBE*

Speziell entwickelte Konstruktion des verdickten gehärteten Stahlstabs zum Schutz vor Einbruch. Erhältlich in Klasse RC3 und RC4.

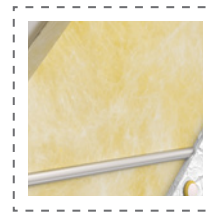

EI30D / EI45D / EI60*

PREMIUM 60 Türen werden auch mit einem Brandschutzpaket angeboten.

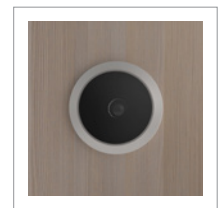

TÜRSPION

Weitwinkelsucher im Standard mit sehr guten optischen Parametern.



ZUSATZSCHLOSS

Zusätzliches oberes Schloss mit einbruchhemmendem Zylinder in Klasse 5 oder 6.



HAUPTSCHLOSS

Hauptschloss der Klasse 7 mit verstärkter Riegelkonstruktion mit einem einbruchhemmenden Zylinder in Klasse 5 oder 6.

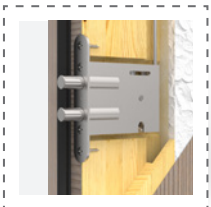

HILFSSCHLÖSSER*

Untere und obere Hilfsschlösser mit einem doppelt wirkenden Riegelsystem, das vom Hauptschloss aus gesteuert wird. Als Paket erhältlich RC3 (1 Stck.) (unten) und RC4 (3 Stck.).

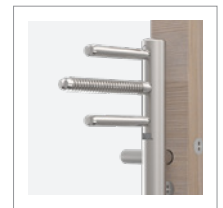

3 EINSTELLBARE 3D SCHARNIERE

In drei Ebenen einstellbare Scharniere (mit Kappen) ohne Demontage des Flügels.

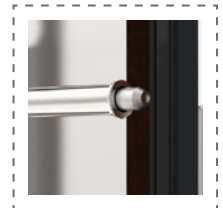

2 BEWEGLICHE RIEGEL*

Verstärkte horizontale, scharnierseitige Riegel, die vom Hauptschloss aus gesteuert wird. (Erhältlich in Klasse RC4).

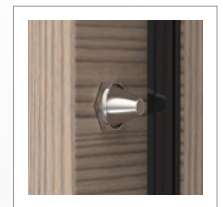

2 FESTE RIEGEL

Feste einbruchhemmende Riegel.

VERFÜGBARE RAHMEN



FA



FT

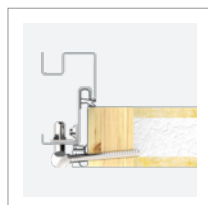

FA PORTAL zur Montage Portal oder Türbekleidungen



FT PORTAL zur Montage Portal oder Türbekleidungen



ZYLINDER IM EINZELSCHLÜSSELSYSTEM



SPERRBÜGEL*

* AUFPREIS

W00 FLACH



W00 FLACH

TÜR FLÜGEL DESIGNS
MIT INOX-EINSÄTZEN*



TML TOKIO 1
INSERT

TMM TOKIO 2
INSERT

TÜRFARBEN (EINSCHLIESSLICH PANEELN, LEISTEN UND RAHMEN DES ELITE-PAKETS*)

ALPINUSSBAUM FRR	PARANUSS FRB	HELLE WALNUSS FRP	GOLDEICHE FDE	WINCHESTER FDW	HELLE WENGE FEJ
GEBLEICHTE WENGE FBJ	WEISS FSB	STAHLGRAU FKZ	ANTHRAZIT FKG	DUNKEL-ANTHRAZIT FKF	SCHWARZ FKC
EICHE TURNER FDT					

ZUSÄTZLICHE FARBEN DER ELITE-PAKET-PANEELE*

SILIZIUM FKL	MARMOR FKA	HÄMATIT FDF	QUARZ FKH	WENGE FEE
------------------------	----------------------	-----------------------	---------------------	---------------------

NUR FLACHES DESIGN

ZUSÄTZLICHE FARBEN DER ELITE-PAKET-LAMELLEN UND -RAHMEN*

GRAU FKT	DUNKELBRAUN FKX	WENGE FEE
--------------------	---------------------------	---------------------

GRÖSSE	80N	80	90N	90E	100E*
---------------	-----	----	-----	-----	-------

MODELL PREMIUM 60

W00 FLACH ✓

SERIENAUSSTATTUNG RC2

PREMIUM 60 FLÜGEL (42 dB)	WEITWINKELSUCHER
TÜRRAHMEN MIT DICHTUNG	GRIFFE – BLOK, BERGEN, OSLO
VERSTELLBARE 3D-SCHARNIERE MIT ABDECKUNGEN MIT FARBCODIERTEN ABDECKUNGEN	ZYLINDER DER KLASSE 5 IM EINZELSCHLÜSSELSYSTEM
LAMINIERTER SCHWELLE MIT DICHTUNG HÖHE 19 mm/32 mm	BESCHLAGSATZ MIT ZYLINDERSCHUTZ

AUFPREIS

PAKET RC3 PAKET RC4	ZYLINDER FÜR ZUSATZSCHLOSS DER KLASSE 6 IM EINZELSCHLÜSSELSYSTEM (STANDARD IM RC4-PAKET)
FEUERSCHUTZPAKET MIT INTEGRIERTEM TÜRSCHLIESSER EI30 EI45 EI60	INOX-SCHWELLE MIT DICHTUNG HÖHE 19 mm / 32 mm NORWEGISCHE HOLZSCHWELLE MIT DICHTUNG HÖHE 19 mm NORWEGISCHE HOLZSCHWELLE MIT ALULAMELLE UND DICHTUNG HÖHE 28 mm NORWEGISCHE HOLZSCHWELLE MIT HOLZLAMELLE UND DICHTUNG HÖHE 35 mm ¹
GRÖSSE 100E	2.4" DIGITALER TÜRSPION
ZWEIFARBIGE TÜREN	4.3" DIGITALER TÜRSPION
TÜRVERKÜRZUNG (20, 30, 40 ³ , 50, 60 ³ , 70 mm) ⁴	SPERRBÜGEL (OHNE RC4-, FEUERSCHUTZ- UND ELITE-PAKET) ^{1,2}
ELITE-PAKET – FLACH ELITE PACKAGE – MIT DESIGN	TÜRKNÄUF-TÜRDRÜCKER
EINSEITIGES DESIGN TML TOKIO 1 INSERT, TMM TOKIO 2 INSERT	GESCHÜTZTES SCHILD MIT ZYLINDERSCHUTZ (STANDARD IM FEUERSCHUTZ-PAKET)
DOPPELSEITIGES DESIGN TML TOKIO 1 INSERT, TMM TOKIO 2 INSERT	TEDEE SET
TÜREN UM 100 mm ERHÖHT PREMIUM 60 (RC2, RC3) +EI30 PREMIUM 60X (RC2, RC3) +EI30	

¹ Für Türrahmen mit einer Verlängerung von 6 mm mit DPO-Montagesystem.
² Für Türrahmen mit DPO-Montagesystem (Dübelung durch Rahmen), Metalltüren
³ Gilt nicht für die Brandschutztüren
⁴ Im RC4-Paket Verkürzung im Bereich 20, 35 mm

TÜR FLÜGEL DESIGNS
MIT ELITE-PAKET*



RLF ELITE-Paket

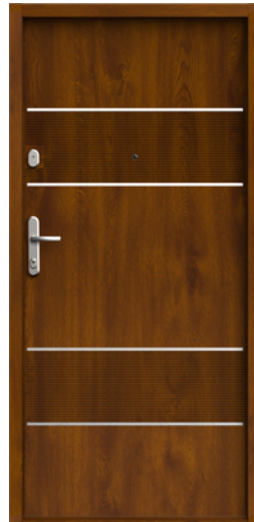

RHH ELITE-Paket



VA3 ELITE-Paket



VA4 ELITE-Paket

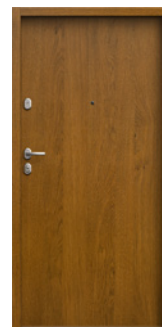

R00 FLACH ELITE-Paket

- 1 geschütztes Schild ohne Zylinderschutz
- 2 geschütztes Schild mit Zylinderschutz (standard im Brandschutz)*
- 3 Sperrbügel (ohne RC4-Paket, Brandschutz, ELITE Paket)*
- 4 OSLO nicht erhältlich für Brandschutztüren EI30 / EI60

TÜRRAHMEN

FA



FT



SCHWELLEN

LAMINIERT



MIT DICHTUNG
HÖHE 19 mm

INOX*

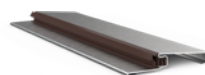

MIT DICHTUNG
HÖHE 19 mm

LAMINIERT / INOX*

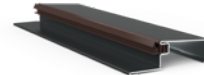

MIT DICHTUNG
HÖHE 32 mm

NORWEGISCHE HOLZSCHWELLE* (braun, hellbraun, hell)

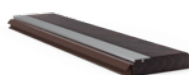

MIT DICHTUNG
HÖHE 19 mm

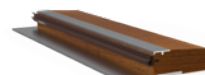

MIT ALULAMELLE UND
MIT DICHTUNG, HÖHE 28 mm

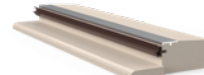

MIT HOLZAMELLE UND MIT
DICHTUNG, HÖHE 35 mm

BESCHLÄGE

RC2
RC3

BERGEN TW300

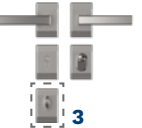

RC2

RC3

RC4

BERGEN TD200 BERGEN TD300 BERGEN TD1000



RC2

RC4

BLOK TW200 BLOK TW1000



RC2

RC3

RC4

BLOK TD200 BLOK TD300 BLOK TD1000



RC2

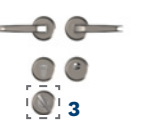

FARBE DER BESCHLÄGE
BERGEN, BLOK

PLATIN ANODE



SILBER ANODE



SCHWARZ ANODE







FARBE DER BESCHLÄGE
OSLO

SATIN-NICKEL





CHARAKTERISTIK

	EINBRUCHSICHERHEITSKLASSE	RC2 / RC3*
	FLÜGELDICKE	60 mm
	SCHALLDÄMMKOEFFIZIENT	33 dB
	FÜLLUNG	SCHALLDÄMMENDES PAKET
	TÜRGRÖSSEN	80N, 80, 90N, 90Z, 100E*

***AUFPREIS**

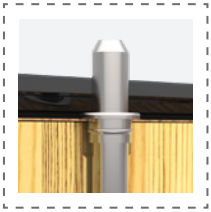

VERTIKALRIEGEL*

Einbruchhemmender Vertikalriegel vom Hauptschloss aus gesteuert. Verfügbar im RC3 Paket.



FÜLLUNG

Die besondere Füllung bietet guten akustischen Komfort.



STÄBE*

Speziell entwickelte Konstruktion aus verdicktem, gehärtetem Stahlstab zum Schutz vor Einbrüchen. Erhältlich in Klasse RC3.



TÜRSPION

Weitwinkelsucher im Standard mit sehr guten optischen Parametern.

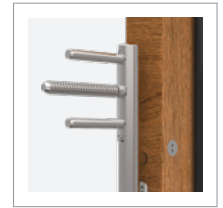

3 EINSTELLBARE 3D SCHARNIERE

Einstellbare Scharniere (mit Kappen) in drei Ebenen ohne Demontage des Flügels.

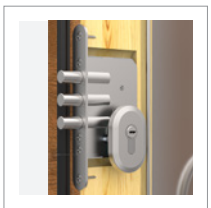

ZUSATZSCHLOSS

Zusätzliches Schloss oben Klasse 6 mit einer einbruchhemmenden Einlage Klasse 5 oder 6.



HAUPTSCHLOSS

Hauptschloss der Klasse 7 mit verdickten und verstärkten Riegeln mit einbruchhemmendem Zylinder der Klasse 5 oder 6.

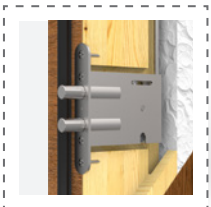

HILFSSCHLÖSSER*

Unteres Hilfsschloss mit einem doppelten Riegelsystem vom Hauptschloss aus gesteuert. Verfügbar im RC3 Paket.

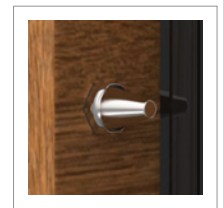
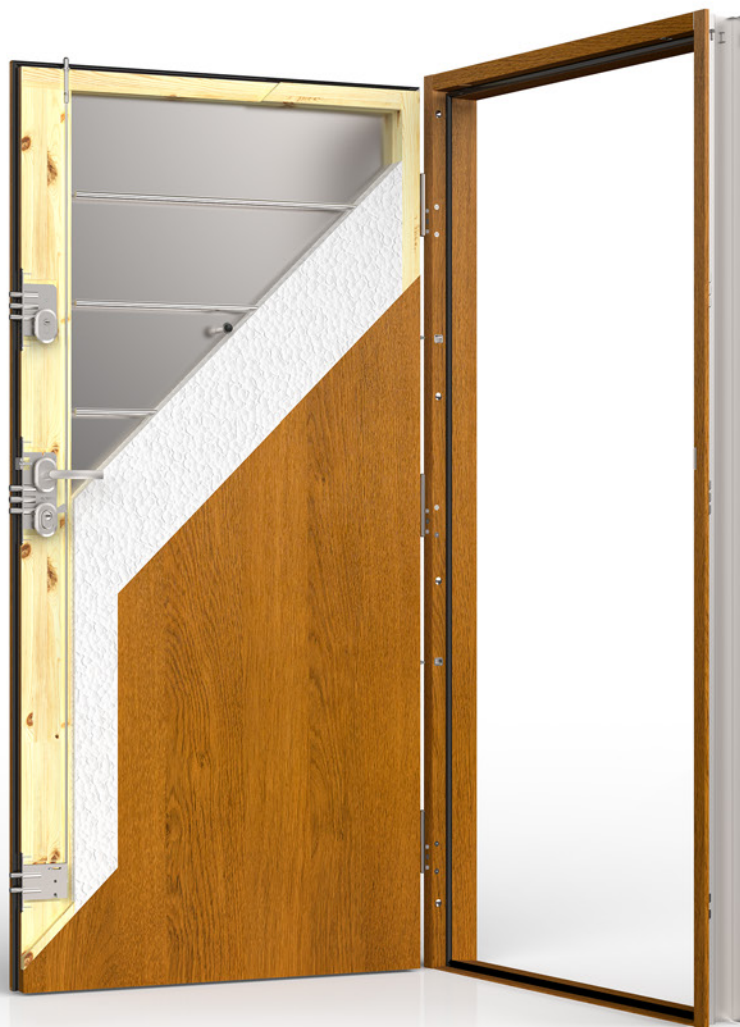

2 FESTE RIEGEL

Feste einbruchhemmende Riegel



SPERRBÜGEL*



ZYLINDER IM EINZEL-SCHLÜSSELSYSTEM

VERFÜGBARE RAHMEN

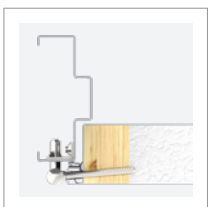

FD



FN



FA*



FT*

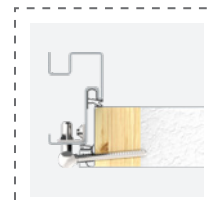

FA PORTAL* zur Montage Portal oder Türbekleidungen

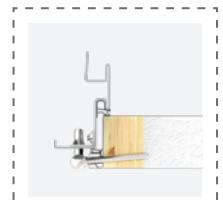

FT PORTAL* zur Montage Portal oder Türbekleidungen

HOHER KOMFORT UND SICHERHEIT ZUM GÜNSTIGEN PREIS

W00 FLACH



W00 FLACH

TÜR FLÜGEL DESIGNS
MIT INOX-EINSÄTZEN*



TML TOKIO 1
INSERT



TMM TOKIO 2
INSERT

GRÖSSE

80N

80

90N

90E

100E*

MODELL

COMFORT 60

W00 FLACH



SERIENAUSSTATTUNG RC2

COMFORT 60 FLÜGEL (30 dB)

WEITWINKELSUCHER

DICHTUNGSLOSER TÜRRAHMEN

GRIFFE – BLOK, BERGEN, OSLO

VERSTELLBARE 3D-SCHARNIERE MIT ABDECKUNGEN MIT FARBCODIERTEN ABDECKUNGEN

ZYLINDER DER KLASSE 5 IM EINZELSCHLÜSSELSYSTEM

LAMINIERTER SCHWELLE MIT DICHTUNG HÖHE 19 mm/32 mm

BESCHLAGSATZ MIT ZYLINDERSCHUTZ

AUFPREIS

AKUSTIKPAKET 33 dB

ZYLINDER FÜR ZUSATZSCHLOSS DER KLASSE 6

TÜRRAHMEN MIT DICHTUNG

2.4" DIGITALER TÜRSPION

PAKET RC3

4.3" DIGITALER TÜRSPION

GRÖSSE 100E

INOX-SCHWELLE MIT DICHTUNG HÖHE 19 mm / 32 mm

TÜRVERKÜRZUNG (20, 30, 40, 50, 60, 70 mm)

NORWEGISCHE HOLZSCHWELLE
MIT DICHTUNG HÖHE 19 mm

EINSEITIGES DESIGN

TML TOKIO 1 INSERT, TMM TOKIO 2 INSERT

NORWEGISCHE HOLZSCHWELLE
UND MIT DICHTUNG HÖHE 28 mm

DOPPELSEITIGES DESIGN

TML TOKIO 1 INSERT, TMM TOKIO 2 INSERT

NORWEGISCHE HOLZSCHWELLE
MIT HOLZLAMELLE UND MIT DICHTUNG HÖHE 35 mm¹

ZWEIFARBIGE TÜREN

SPERRBÜGEL^{1,2}

TÜRKNAUF-TÜRDRÜCKER

GESCHÜTZTES SCHILD MIT ZYLINDERSCHUTZ

DOPPELSEITIGES GEPRÄGTE³ DESIGN:

W13 LONDYN GEPRÄGTE⁴,
TMT TOKIO 1 GEPRÄGTE,
TMU TOKIO 2 GEPRÄGTE,
SR4 TROMSO 1 GEPRÄGTE

TÜREN UM 100 mm ERHÖHT

TEDEE SET

¹ Für Türrahmen mit einer Verlängerung von 6 mm mit DPO-Montagesystem.

² Für Türrahmen mit DPO-Montagesystem (Dübelung durch Rahmen).

³ Für die Comfort 60 mit RC2 Paket und RC3 Paket (30 dB).

⁴ Gilt nicht für Größe 80N.

TÜRRAHMEN

FD



FN



FA*



FT*



TÜRFARBEN

ALPINUSSBAUM

FRR

PARANUSS

FRB

HELLE WALNUSS

FRP

GOLDEICHE

FDE

WINCHESTER

FDW

HELLE WENGE

FEJ

GEBLEICHTE WENGE

FBJ

WEISS

FSB

STAHLGRAU

FKZ

ANTHRAZIT

FKG

DUNKEL-ANTHRAZIT

FKF

SCHWARZ

FKC

EICHE TURNER

FDT

HOHER KOMFORT UND SICHERHEIT ZUM GÜNSTIGEN PREIS

GEPRÄGTE TÜR FLÜGEL DESIGNS*



W13 LONDYN GEPRÄGTE



TMT TOKIO 1 GEPRÄGTE



TMU TOKIO 2 GEPRÄGTE



SR4 TROMSO 1 GEPRÄGTE

SCHWELLEN

LAMINIERT



MIT DICHTUNG
HÖHE 19 mm

INOX*

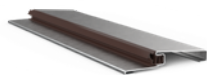

MIT DICHTUNG
HÖHE 19 mm

LAMINIERT / INOX*

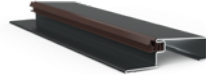

MIT DICHTUNG
HÖHE 32 mm

NORWEGISCHE HOLZSCHWELLE* (braun, hellbraun, hell)

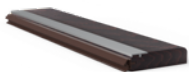

MIT DICHTUNG
HÖHE 19 mm

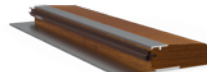

MIT ALULAMELLE UND
MIT DICHTUNG, HÖHE 28 mm

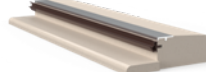

MIT HOLZLAMELLE UND MIT
DICHTUNG, HÖHE 35 mm

* AUFPREIS

BESCHLÄGE

RC2
RC3

BERGEN TW300

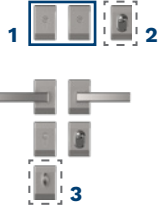

RC2

RC3

BERGEN TD200 BERGEN TD300

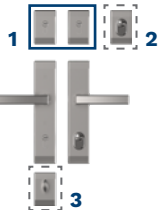

RC2

BLOK TW200

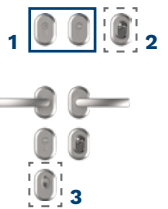

RC2

RC3

BLOK TD200 BLOK TD300

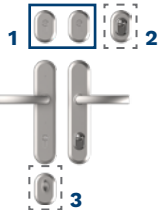

RC2

OSLO

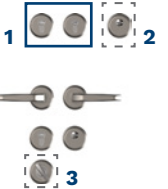

FARBE DER BESCHLÄGE
BERGEN, BLOK

PLATIN ANODE



SILBER ANODE



SCHWARZ ANODE



FARBE DER BESCHLÄGE
OSLO

SATIN-NICKEL







- 1 geschütztes Schild ohne Zylinderschutz
- 2 geschütztes Schild mit Zylinderschutz*
- 3 Sperrbügel*



Die Gerda ENJOY Tür ist eine einbruchhemmende Tür für den Einsatz innerhalb von Gebäuden als Eingangstür zu Wohnräumen. Die Konstruktion des Gerda ENJOY Türflügels basiert auf einem Rahmen aus MDF-Profil, der mit Flachstahl verstärkt und mit einer Akustikeinlage aus Naturkompositplatte gefüllt ist. Die verwendete akustische Füllung führt zu einer erhöhten Dämmung von $R_w = 32$ dB. Die Innenkonstruktion des Gerda ENJOY Türflügels ist beidseitig mit MDF-Paneelen verkleidet. Die Gerda ENJOY-Türen sind mit einem doppelten Satz von Kammerdichtungen um den Umfang der Tür, des Türrahmens und der Schwelle ausgestattet, die gute Isolationsparameter gewährleisten. Flügel und Türrahmen sind mit Finish-Folie mit Holzmaserung überzogen, die die natürliche Maserung imitiert.

CHARAKTERISTIK

	EINBRUCHSICHERHEITSKLASSE	RC1N / RC2*
	FLÜGELDICKE	46 mm
	SCHALLDÄMMKOEFFIZIENT	32 dB
	TÜRGRÖSSEN	80, 90
	FÜLLUNG	SCHALLDÄMMENDES PAKET



**DICHTUNG
IN TÜRFÜGEL**



**HOLZTÜRRAHMEN
MIT DICHTUNG**

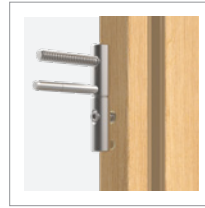

3D-SCHARNIERE
In drei Ebenen verstellbar, 4 Stücke



TÜRSTÄRKE



ZUSATZSCHLOSS

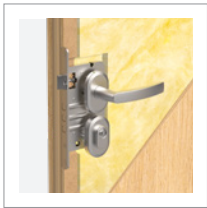

HAUPTSCHLOSS



**VERSTELLBARER
SPERRKLINKEVERSCHLUSS**
Mit dem einstellbaren Sperrklinkenverschluss können Sie den Flügelndruck gegen die Dichtungen stufenlos einstellen.



DIEBSTAHLSICHERUNGSBOLZEN
Feste Diebstahlsicherungsbolzen in Metallhaltern - 3 Stücke.



**ALUMINIUMSCHWELLE
MIT DICHTUNG**



AKUSTISCHE FÜLLUNG

HOLZTÜRRAHMEN



**ALUMINIUM
SCHWELLE**



ZYLINDER IM EINZELSCHLÜSSELSYSTEM
Schwarze Farbe für Einsätze der Klasse 2 nicht verfügbar.

KOMFORT UND SICHERHEIT ZUM GÜNSTIGEN PREIS



FDG BERGEICHE

GRÖSSE	80	90
---------------	----	----

MODELL	ENJOY	
---------------	--------------	--

WOO FLACH	✓	
------------------	---	--

SERIENAUSSTATTUNG RC1N

ENJOY FLÜGEL MIT DICHTUNG (32 dB)	BESCHLAGSATZ MIT ZYLINDERSCHUTZ DES HAUPTSCHLOSSES
HOLZTÜRRAHMEN MIT DICHTUNG	GETEILTE SCHILDER BLOK TW200
VERSTELLBARE 3D-SCHARNIERE	ZYLINDER DER KLASSE 2 IM EINZELSCHLÜSSELSYSTEM
ALUMINIUMSCHWELLE MIT DICHTUNG HÖHE 19 mm	

AUFPREIS

TÜRVERKÜRZUNG (30, 50, 70 mm)	WEITWINKELSUCHER
OBERES SCHILD MIT ZYLINDERSCHUTZ	2.4" DIGITALER TÜRSPION
ZYLINDERSATZ IM EINZELSCHLÜSSELSYSTEM DER KLASSE 5 (ERFORDERLICH FÜR KLASSE RC2)	4.3" DIGITALER TÜRSPION
ZYLINDERSATZ IM EINZELSCHLÜSSELSYSTEM DER KLASSE 6 (ERFÜLLT DIE ANFORDERUNGEN FÜR DIE KLASSE RC2)	TEDEE SET



INNENSEITE

TÜRFARBEN

NORTH-WALNUSS



FON

BERGEICHE



FDG

GRAUEICHE



FDS

SILVER



FSI

SONOMA



FSS

KOMFORT UND SICHERHEIT ZUM GÜNSTIGEN PREIS

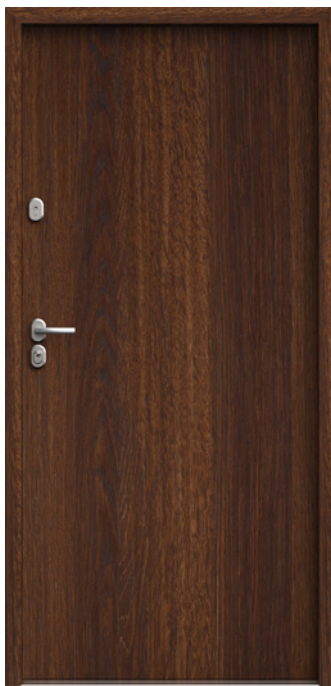

FON NORTH-WALNUS



FDS GRAUEICHE



FSI SILVER



FSS SONOMA

BESCHLÄGE

BLOK TW200



ALUMINIUM SCHWELLE

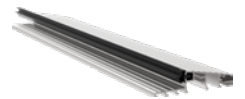

HOLZ TÜRRAHMEN



FARBE DER
BESCHLÄGE

PLATIN ANODE



SILBER ANODE



SCHWARZ ANODE



1 geschütztes Schild ohne
Zylinderschutz
2 geschütztes Schild mit
Zylinderschutz*

TÜRFARBEN

NORTH-WALNUS



FON

BERGEICHE



FDG

GRAUEICHE



FDS

SILVER



FSI

SONOMA



FSS

PORTALE UND TÜRBEKLEIDUNGEN

GERDA®

BETONEN SIE DIE ÄSTHETIK IHRER TÜREN

SATZ VON BEKLEIDUNGEN FÜR EINE SEITE DER TÜR

LEISTE DER TÜRBEKLEIDUNG



TÜRBEKLEIDUNGEN*

Es handelt sich um ein Element, das die Ästhetik des Eingangs zur Wohnung erhöht. Es ermöglicht Ihnen, sich von Standardtüren hervorzuheben. Sie können in GERDA-Metalltüren und mit dem ELITE-Paket in den Größen 80N, 80, 90, 90Z, 100E eingesetzt werden. Sie sind in Sets für eine oder beide Seiten erhältlich.



TÜRPORTALE*

Hierbei handelt es sich um eine besondere Art von Türbekleidung, die bei der spezifischen Ausarbeitung der Rahmenöffnung verwendet wird und den Stil und die Eleganz der Tür stark betont. Wie die Bekleidungen kann das Portal in GERDA-Metalltüren und mit dem ELITE-Paket in den Größen 80N, 80, 90, 90Z, 100E eingesetzt werden. Die Entscheidung für den Kauf von Portalen sollte bereits bei der Bestellung der Türen getroffen werden, da diese an speziellen, gegen Aufpreis erhältlichen Türrahmen befestigt werden.

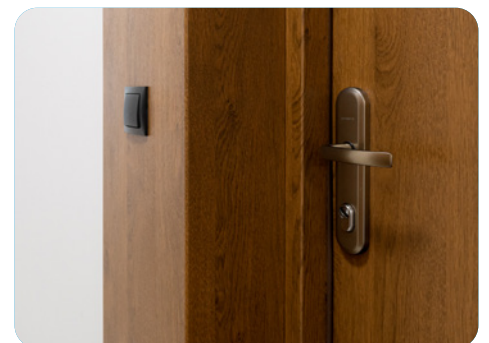

FARBPALETTE

ALPINNUSS- BAUM	PARANUSS	HELLE WALNUSS	GOLDEICHE	WINCHESTER	EICHE TURNER	HELLE WENGE	WEISSNED WENGE	WEISS	STAHLGRAU
FRR	FRB	FRP	FDE	FDW	FDT	FEJ	FBJ	FSB	FKZ



TÜRPORTAL*

Addieren Sie die einzelnen Teile L - links, R - rechts und W - oben, um den Gesamtpreis für das Portal zu erhalten. Die Stärke des Portals beträgt 18 mm für das Maß G und 12 mm für die Maße L, R, W. Die Gesamtbreite der Baugruppe ergibt sich aus der Summe der Breite der Tür (Rahmenaußenmaß) und der Breite der rechten und linken Seite des Portals. Ebenso ist die Falthöhe die Summe aus der Höhe der Tür mit Rahmen und der Höhe der Oberseite des Portals. NRO-Platte (nicht feuerausbreitend) +40% auf die angegebenen Preise.

Bekleidung der Wand in (mm)	L	P	W
100	✓	✓	✓
110 - 150	✓	✓	✓
160 - 200	✓	✓	✓
210 - 250	✓	✓	✓
260 - 300	✓	✓	✓
310 - 350	✓	✓	✓
360 - 400	✓	✓	✓
410 - 450	-	-	✓
460 - 500	-	-	✓
510 - 550	-	-	✓
560 - 600	-	-	✓
NRO	+40% zu einem Satz		

Tiefe des Portals „G“ in mm Teilung in 5er-Schritten (mm)		FA mit Einlass in (mm)	Wanddicke in (mm)	
ab 50	bis 400	80	ab 130	bis 480

Tiefe des Portals „G“ in mm Teilung in 5er-Schritten (mm)		FT mit Einlass in mm metallisch/Elite	Wanddicke in (mm)	
ab 50	bis 400	70/75	ab 120/125	bis 470/475

GRAU	DUNKEL-BRAUN	ANTHRAZIT	DUNKEL-ANTHRAZIT	SCHWARZ	SILIZIUM	MARMOR	HÄMATIT	QUARZ	WENGE
FKT	FKX	FKG	FKF	FKC	FKL	FKA	FDf	FKH	FEE

PORTALE UND TÜRBEKLEIDUNGEN

GERDA®

BETONEN SIE DIE ÄSTHETIK IHRER TÜREN

FA PORTAL*

ASYMMETRISCHER PORTALRAHMEN MIT DICHTUNG UND NUT ZUR PORTALMONTAGE

F = 80 mm

HORIZONTALSCHNITT



VERTIKALSCHNITT

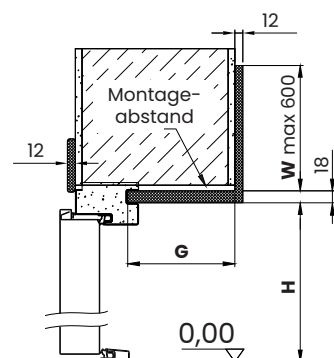

FT PORTAL*

PORTALECKRAHMEN MIT DICHTUNG UND NUT ZUR PORTALMONTAGE

F = 70 mm – Metalltüren

F = 75 mm – Türen mit Elite-Paket

HORIZONTALSCHNITT

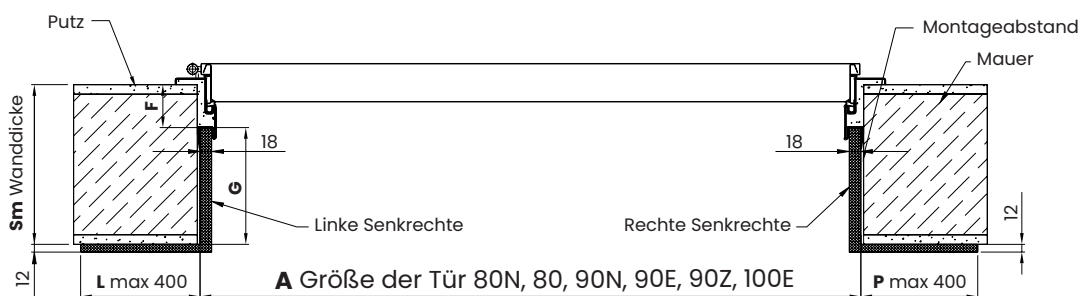

VERTIKALSCHNITT

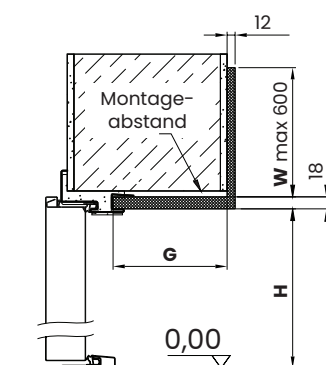

ERKLÄRUNG

- G - Tiefe des Portals (mm)
- L - Breite der linken Bekleidung (mm)
- P - Breite der rechten Bekleidung (mm)
- F - Abmessung vom Wandrand bis zum Beginn der Nut

- W - Höhe der Bekleidung über dem Türrahmen (mm)
- H - Höhe des vertikalen Portalbalkens (mm)
- Für Standardhöhen H = 2000 mm, FT = 2030 mm, FA = 2058 mm
- A - Größe der Tür: 80N, 80, 90N, 90E, 90Z, 100E
- Sm - Wanddicke (mm)

G=Sm-F (mm)

ACHTUNG! Die Abmessungen auf der Innenseite des Portals, gemessen vom Rand der Wand, beinhalten nicht die Stärke des Materials.

FTM7 / FTM8 PORTAL*

PORTALECKRAHMEN MIT DICHTUNG UND NUT ZUR MONTAGE DER STAHLKLEMMME

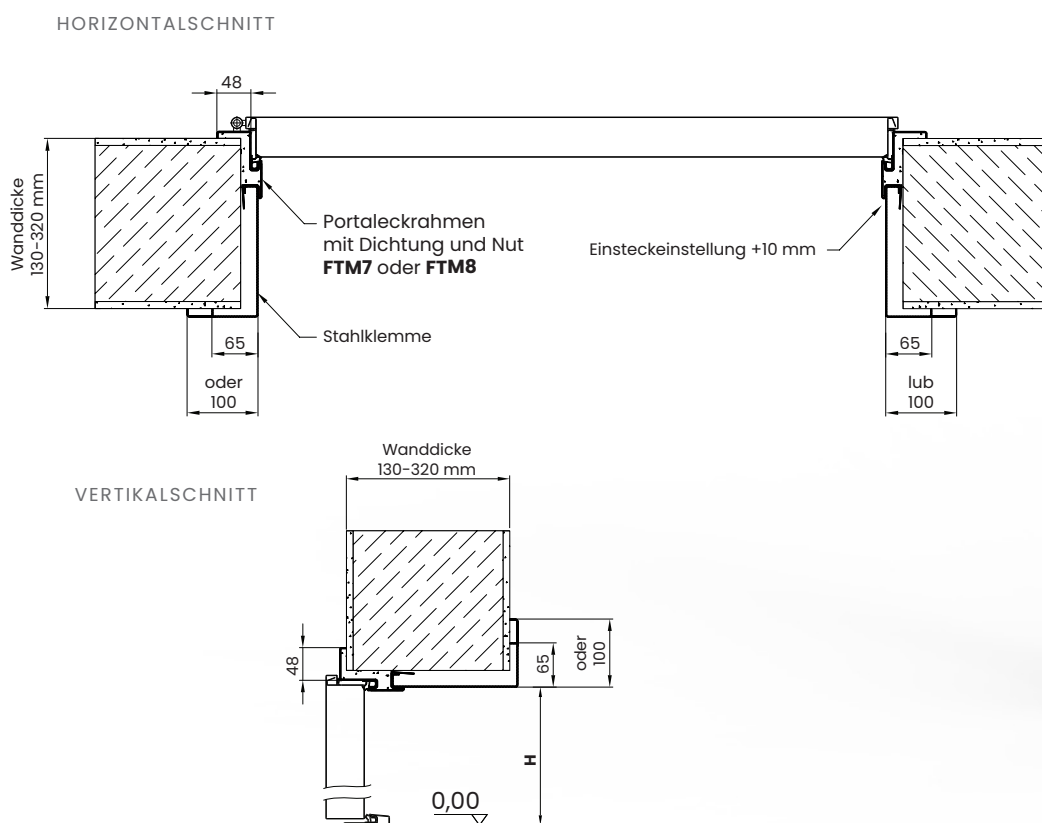









Türrahmen	Anwendung in der Tür	Mauerwerksstärke 10 mm Schritt	Bekleidung der Mauer
FTM7	Comfort RC2 / RC3 Premium RC2 / RC3	130 - 230	65
FTM7	Comfort RC2 / RC3 Premium RC2 / RC3	240 - 300	65
FTM7	Comfort RC2 / RC3 Premium RC2 / RC3	310 - 320	65
FTM7	Comfort RC2 / RC3 Premium RC2 / RC3	130 - 230	100
FTM7	Comfort RC2 / RC3 Premium RC2 / RC3	240 - 300	100
FTM7	Comfort RC2 / RC3 Premium RC2 / RC3	310 - 320	100
FTM8	Premium RC2 / RC3 EI30 / EI45 / EI60	130 - 230	65
FTM8	Premium RC2 / RC3 EI30 / EI45 / EI60	240 - 300	65
FTM8	Premium RC2 / RC3 EI30 / EI45 / EI60	310 - 320	65
FTM8	Premium RC2 / RC3 EI30 / EI45 / EI60	130 - 230	100
FTM8	Premium RC2 / RC3 EI30 / EI45 / EI60	240 - 300	100
FTM8	Premium RC2 / RC3 EI30 / EI45 / EI60	310 - 320	100

ZUBEHÖR UND AUSSTATTUNG





GERDA®

LISTE DER AUSSTATTUNG

GRIFFE / KNÖPFE







			ENJOY	COMFORT	PREMIUM	PREMIUM EI30 EI45 EI60	STAR
	BERGEN (Türdrücker-Türdrücker) TD200	RC2	—	✓	✓	✓	—
	BERGEN (Türdrücker-Türdrücker) TD300	RC3	—	✓	✓	—	—
	BERGEN (Türdrücker-Türdrücker) TD1000	RC4	—	—	✓	✓	—
	BERGEN (Türknauf-Türdrücker) TD200	RC2	—	✓	✓	✓	—
	BERGEN (Türknauf-Türdrücker) TD300	RC3	—	✓	✓	—	—
	BERGEN (Türknauf-Türdrücker) TD1000	RC4	—	—	✓	✓	—
	BERGEN (Türdrücker-Türdrücker)		—	✓	✓	✓	—
	BLOK (Türdrücker-Türdrücker) TD200	RC2	—	✓	✓	✓	—
	BLOK (Türdrücker-Türdrücker) TD300	RC3	—	✓	✓	—	—
	BLOK (Türdrücker-Türdrücker) TD1000	RC4	—	—	✓	✓	—
	BLOK (Türknauf-Türdrücker) TD200	RC2	—	✓	✓	✓	—
	BLOK (Türknauf-Türdrücker) TD300	RC3	—	✓	✓	—	—
	BLOK (Türknauf-Türdrücker) TD1000	RC4	—	—	✓	✓	—
	BLOK (Türdrücker-Türdrücker)		✓	✓	✓	✓	—
	OSLO (Türdrücker-Türdrücker)		—	✓	✓	—	—
	TECHNO (Türdrücker-Türdrücker)		—	—	—	—	✓
	TECHNO (Türknauf-Türdrücker)		—	—	—	—	✓

GETEILTE SCHILDER

			ENJOY	COMFORT	PREMIUM	PREMIUM EI30 EI45 EI60	STAR
	BERGEN TW300 geteiltes Schild mit Zylinderschutz	RC2 RC3	—	✓	✓	✓	—
	BERGEN geteiltes Schild ohne Zylinderschutz		—	✓	✓	—	—
	BLOK TW1000 geteiltes Schild mit Zylinderschutz	RC4	—	✓	✓	✓	—
	BLOK TW200 geteiltes Schild mit Zylinderschutz	RC2	✓	✓	✓	✓	—
	BLOK geteiltes Schild ohne Zylinderschutz		✓	✓	✓	—	—
	OSLO geteiltes Schild mit Zylinderschutz	RC2	—	✓	✓	—	✓
	OSLO geteiltes Schild ohne Zylinderschutz		—	✓	✓	—	—
		Sperrbügel	—	✓	✓	—	✓

EINSTECKSCHLÖSSER

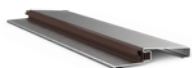
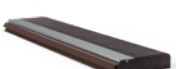
			ENJOY	COMFORT	PREMIUM	PREMIUM EI30 EI45 EI60	STAR
	ZW 250 (Zusatzschloss)		✓	—	—	—	—
	ZW 400 (Hauptschloss)	Klasse 2	✓	—	—	—	—
	ZW 500 Premium (Zusatzschloss)	Klasse 6	—	✓	✓	✓	—
	ZW 1000 ZM Premium (Hauptschloss)	Klasse 7	—	✓	✓	✓	—
	ZW 2000 ZM Premium (Hauptschloss)	Klasse 6	—	✓	✓	✓	—
	ZW 3000 ZPS Premium (Hauptschloss)	Klasse 7	—	✓	✓	✓	—
	ZW 6000 Premium (Hauptschloss)	Klasse 6	—	—	—	—	✓
	Premium Schlöss (Hilfsschlösser)		—	✓	✓	✓	✓

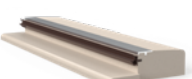
ZUBEHÖR GERDA		ENJOY	COMFORT	PREMIUM	PREMIUM E130 E145 E160	STAR
	Weitwinkelsucher 50/85	✓	✓	✓	✓	✓
	Elektronischer Sucher 2,4"	✓	✓	✓	✓	✓
	Elektronischer Sucher 4,3"	✓	✓	✓	✓	✓
	Scharnier-Aufsätze Ø 18 mm	—	—	—	—	✓
	3D-Scharnier-Aufsätze Ø 16 mm	—	✓	✓	✓	—
	Türschliesser Gt 1500 Normalgestänge	—	✓	✓	✓	✓
	Türschliesser Gt 1500 Verriegelung	—	✓	✓	✓	✓
	Türschliesser Gt 3000 Gleitschiene	—	✓	✓	✓	✓
	Türschliesser Gt 3000 Gleitschiene mit Verriegelung	—	✓	✓	✓	✓
	Laminierte Schwelle mit Dichtung in der Türrahmenfarbe Höhe 19 mm	—	✓	✓	✓	✓
	Laminierte Schwelle mit Dichtung in der Türrahmenfarbe Höhe 32 mm	—	✓	✓	—	✓
	Inox-Schwelle mit Dichtung Höhe 19 mm	—	✓	✓	✓	✓
	Inox-Schwelle mit Dichtung Höhe 32 mm	—	✓	✓	—	✓
	Norwegische Holzschwelle mit Dichtung Höhe 19 mm in 3 Farben Erhältlich (braun, hellbraun, hell)	—	✓	✓	✓	✓
	Norwegische Holzschwelle mit Alulamelle und Dichtung Höhe 28 mm in 3 Farben Erhältlich (braun, hellbraun, hell)	—	✓	✓	✓	✓
	Norwegische Holzschwelle mit Holzlamelle und Dichtung Höhe 35 mm in 3 Farben Erhältlich (braun, hellbraun, hell)	—	✓	✓	—	✓

ZUBEHÖR UND AUSSTATTUNG

GERDA®

LISTE DER AUSSTATTUNG

ZUBEHÖR GERDA			ENJOY	COMFORT	PREMIUM	PREMIUM EI30 EI45 EI60	STAR
	TÜRSCHALTER AVERSIV NC – NORMAL CLOSED	RC2 RC3 RC4	–	✓	✓	–	✓
	BRANDSCHUTZTÜRSCHALTER AVERSIV NC – NORMAL CLOSED	RC2 RC3 RC4	–	–	–	✓	–
	TÜRSCHALTER REVERSIV NO – NORMAL OPEN	RC2 RC3 RC4	–	✓	✓	–	✓
	TÜRSCHALTER AVERSIV NC – NORMAL CLOSED (MIT EINGEBAUTEM REEDSCHALTER)	RC2 RC3 RC4	–	✓	✓	–	✓
	BRANDSCHUTZTÜRSCHALTER AVERSIV NC – NORMAL CLOSED (MIT EINGEBAUTEM REEDSCHALTER)	RC2 RC3 RC4	–	–	–	✓	–
	LAMINIERTE VERSCHLUSSLEISTE*		–	✓	✓	✓	✓
	ZIFFERBLOCK FÜR DIE ZUGRIFFSKONTROLLE		–	✓	✓	✓	✓
	ZIFFERBLOCK FÜR DIE ZUGRIFFSKONTROLLE tedee		–	✓	✓	✓	✓
	SCHALTNETZTEIL PSC12015 EMPFOHLEN FÜR TÜREN MIT EINEM ELEKTROTÜRÖFFNER		–	✓	✓	✓	✓
	AUSBESSERUNGSPIEL 12 ml		✓	✓	✓	✓	✓
	WARTUNGSPRÄPARAT FÜR ZYLINDER 25 ml		✓	✓	✓	✓	✓
	WARTUNGSPRÄPARAT FÜR ZYLINDER 100 ml		✓	✓	✓	✓	✓
	WARTUNGSPRÄPARAT FÜR ZYLINDER 400 ml		✓	✓	✓	✓	✓
	WARTUNGSPRÄPARAT TÜREN		✓	✓	✓	✓	✓

* ABSCHLUSSLEISTE LAMINIERT | Erforderlich beim Selbstkürzen des Flügels im Bereich (20, 30, 40, 50, 60, 70 und 20,35) und (20 und 35 mm) für RC4.
Nicht erhältlich für Brandschutz und ELITE

ENJOY

ÖFFNUNGSRICHTUNG DER TÜR	HAUPTSCHLOSS MASSE	ZUSATZSCHLOSS MASSE	ANZAHL DER SCHLÜSSEL	SCHLIESS-ZYLINDER KLASSE
einwärts	28/45 Mitnehmer	G45/28 Mitnehmer	6	Klasse 2
	30/45 Mitnehmer	G45/30 Mitnehmer	5 + montage	Klasse 5
	30/45 Mitnehmer	G45/30 Mitnehmer	5 + montage	Klasse 6
auswärts	28/45 Mitnehmer	G28/45 Mitnehmer	6	Klasse 2
	30/45 Mitnehmer	G30/45 Mitnehmer	5 + montage	Klasse 5
	30/45 Mitnehmer	G30/45 Mitnehmer	5 + montage	Klasse 6

COMFORT 60 / PREMIUM 60

ÖFFNUNGSRICHTUNG DER TÜR	HAUPTSCHLOSS MASSE	ZUSATZSCHLOSS MASSE	ANZAHL DER SCHLÜSSEL	SCHLIESS-ZYLINDER KLASSE
einwärts	35/55 Kettenstange	G55/35 Mitnehmer	5 + montage	Klasse 5
	35/55 Kettenstange	G55/35 Mitnehmer	5 + montage	Klasse 6
auswärts	35/55 Kettenstange	G35/55 Mitnehmer	5 + montage	Klasse 5
	35/55 Kettenstange	G35/55 Mitnehmer	5 + montage	Klasse 6

PREMIUM 60X ELITE-PAKET

ÖFFNUNGSRICHTUNG DER TÜR	HAUPTSCHLOSS MASSE	ZUSATZSCHLOSS MASSE	ANZAHL DER SCHLÜSSEL	SCHLIESS-ZYLINDER KLASSE
einwärts	40/60 Kettenstange	G60/40 Mitnehmer	5 + montage	Klasse 5
	40/60 Kettenstange	G60/40 Mitnehmer	5 + montage	Klasse 6
auswärts	40/60 Kettenstange	G40/60 Mitnehmer	5 + montage	Klasse 5
	40/60 Kettenstange	G40/60 Mitnehmer	5 + montage	Klasse 6

STAR 60

ÖFFNUNGSRICHTUNG DER TÜR	HAUPTSCHLOSS MASSE	ZUSATZSCHLOSS MASSE	ANZAHL DER SCHLÜSSEL	SCHLIESS-ZYLINDER KLASSE
universal	RIM6000	-	5	Klasse 6
einwärts	-	G55/35 Mitnehmer	5 + montage	Klasse 5
auswärts	-	G35/55 Mitnehmer	5 + montage	Klasse 6

STAR 60X ELITE-PAKET

ÖFFNUNGSRICHTUNG DER TÜR	HAUPTSCHLOSS MASSE	ZUSATZSCHLOSS MASSE	ANZAHL DER SCHLÜSSEL	SCHLIESS-ZYLINDER KLASSE
universal	RIM6000	-	5	Klasse 6
einwärts	-	G60/40 Mitnehmer	5 + montage	Klasse 5
auswärts	-	G40/60 Mitnehmer	5 + montage	Klasse 6

WÄHLEN SIE IHRE METALLTÜRFARBE UND IHR ELITE-PAKET

TÜRFARBEN EINSCHLISSLICH PANEELN, LEISTEN UND TÜRRAHMEN DES ELITEPAKETS

ALPINNUSSBAUM

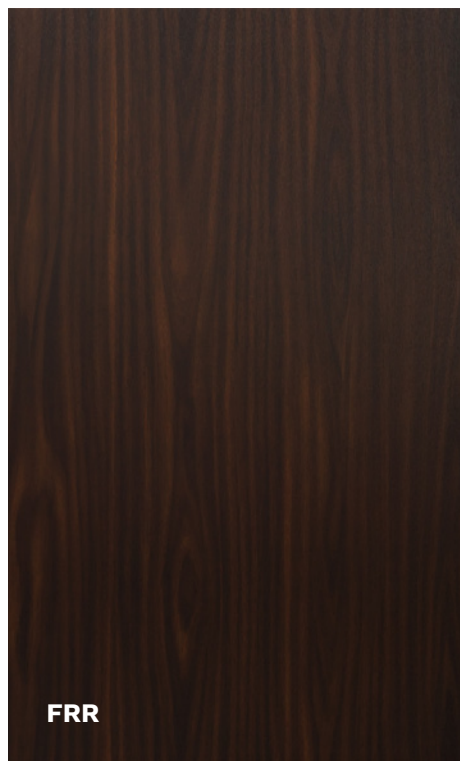

PARANUSS

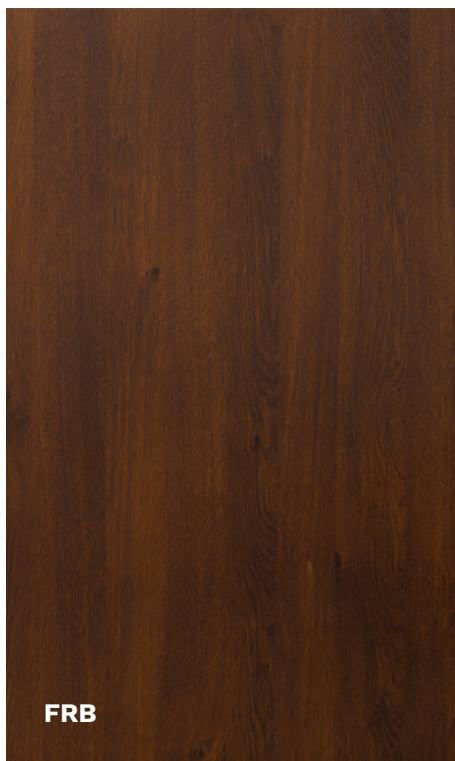

HELLE WALNUSS



HELLE WENGE



GEBLEICHTE WENGE



WEISS

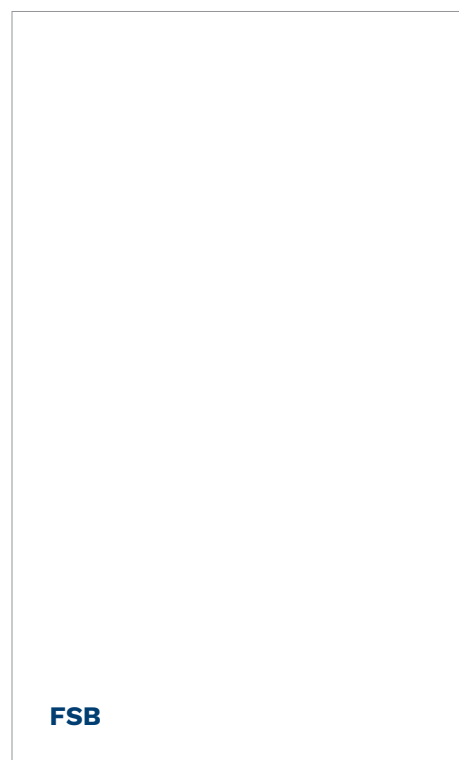

WÄHLEN SIE IHRE METALLTÜRFARBE UND IHR ELITE-PAKET

GOLDEICHE

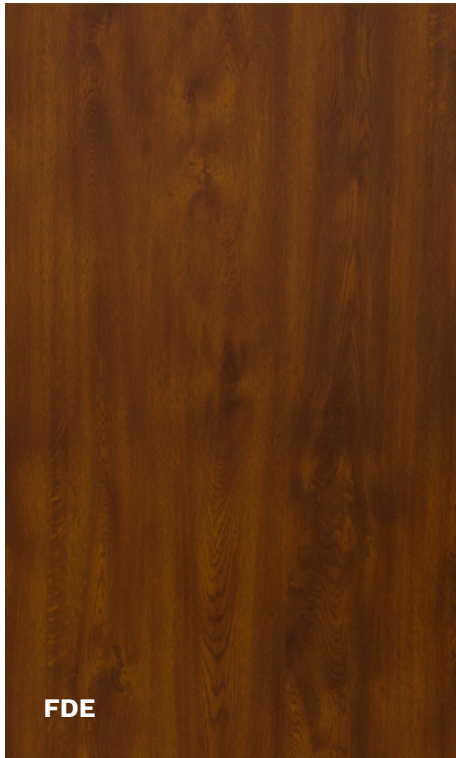

WINCHESTER



EICHE TURNER



STAHLGRAU

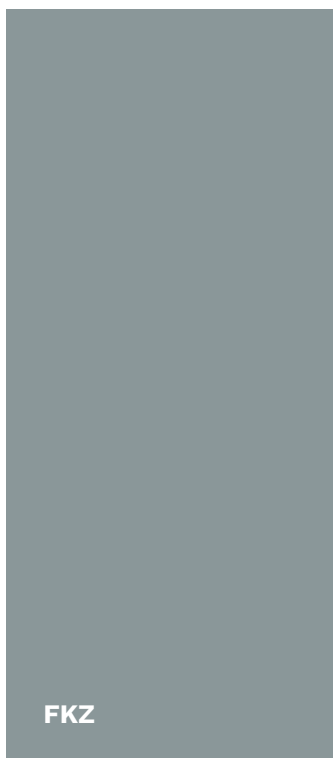

ANTHRAZIT

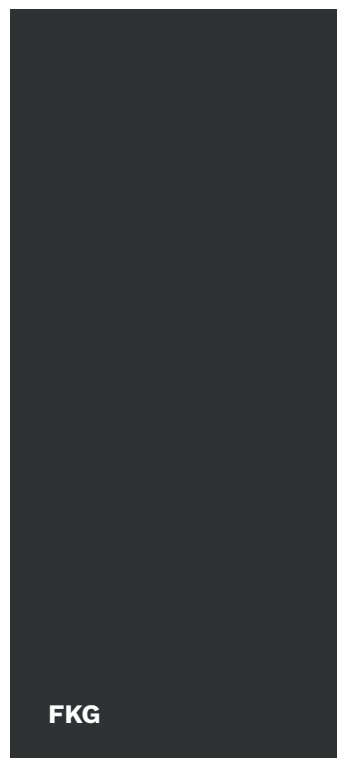

DUNKEL-ANTHRAZIT

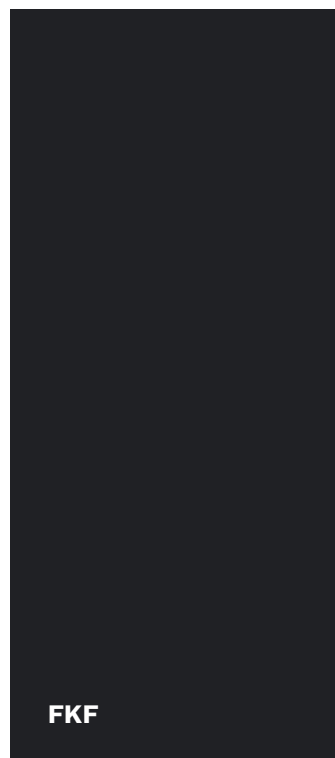

SCHWARZ

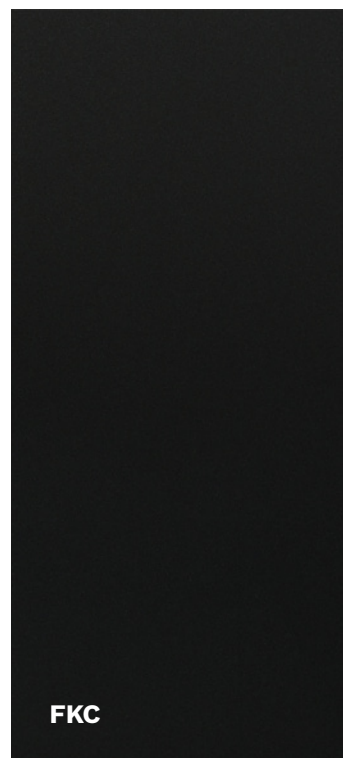

WÄHLEN SIE IHRE METALLTÜRFARBE UND IHR ELITE-PAKET

ZUSÄTZLICHE FARBEN DER ELITE-PAKET-PANEELE

SILIZIUM



MARMOR

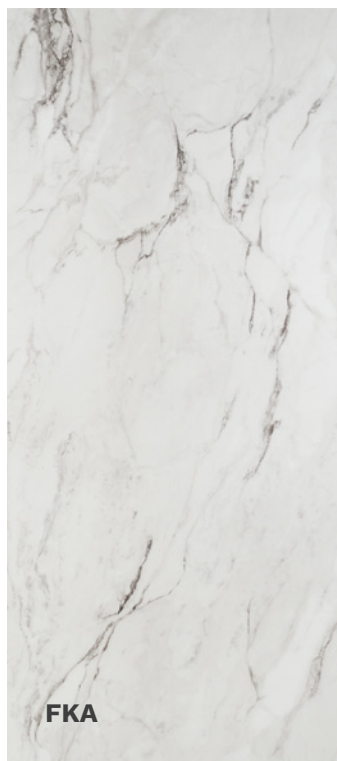

HÄMATIT



QUARZ

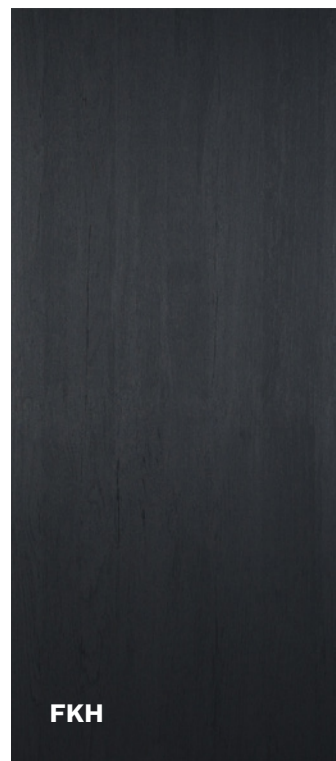

ZUSÄTZLICHE FARBEN DER ELITE-PAKET-LAMELLEN UND -RAHMEN

WENGE

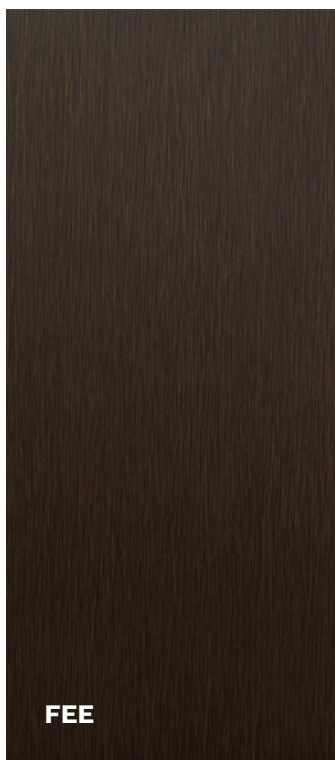

WENGE

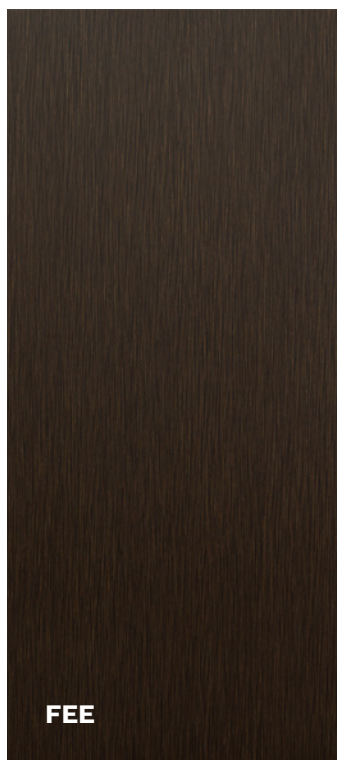

DUNKELBRAUN

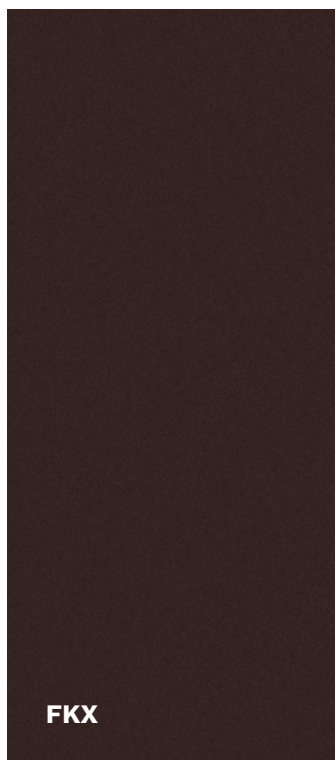

GRAU



WÄHLEN SIE DIE FARBE IHRER ENJOY TÜR

FARBEN FÜR ENJOY TÜR

NORTH-WALNUSS

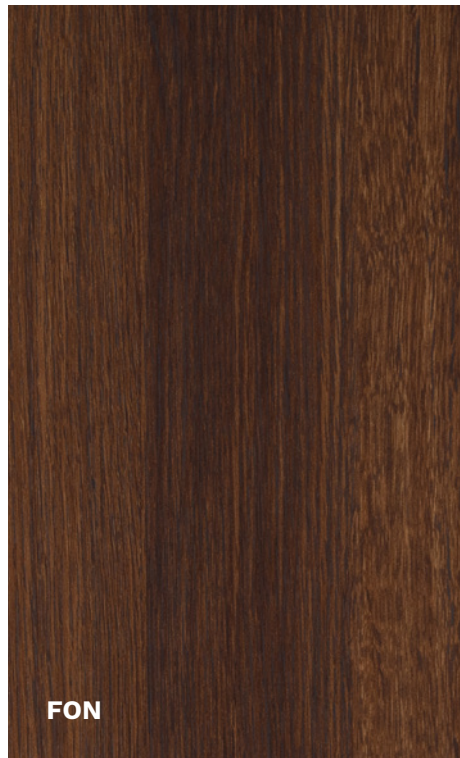

BERGEICHE



GRAUEICHE



SILVER



SONOMA



ABMESSUNGEN VON TÜREN UND RAHMEN



ZUSÄTZLICHE HINWEISE FÜR DIE MONTAGE

COMFORT 60 TÜRABMESSUNGEN

	METALLTÜREN			
GRÖSSE	A	B	C	D
80N	783	813	2025	2040
80	813	843		
90N	883	913		
90E*	926	956		
90Z**	946	976		
100E	1026	1056		

COMFORT 60 ABMESSUNGEN VON TÜRRAHMEN

WKO-Montagesystem (HALTERUNG + BIEGSAMER ANKER)

	FD SYMMETRISCHER TÜRRAHMEN OHNE DICHTUNG						MONTAGEÖFFNUNG	
GRÖSSE	J	K	L	M	N	O	X	Y
80N	764	872	-	2005	2078	-	902	2093
80	794	902	-			-	932	
90N	864	972	-			-	1002	
90Z	927	1035	-			-	1065	
100E	1007	1115	-			-	1145	

	FN ECKRAHMEN OHNE DICHTUNG						MONTAGEÖFFNUNG	
GRÖSSE	J	K	L	M	N	O	X	Y
80N	764	798	872	2005	2041	2078	829/847 ¹	2056
80	794	828	902				859/877 ¹	
90N	864	898	972				929/947 ¹	
90Z	927	961	1035				992/1010 ¹	
100E	1007	1041	1115				1072/1090 ¹	

* 90E - Größe nur für STAR 60 Türen erhältlich

** 90Z - Größe nur für COMFORT 60 und PREMIUM 60 Türen erhältlich

¹ Abmessung für rohe Entwicklungsbohrungen unter Berücksichtigung des Abstands für Bolzengehäuse und Einbruchschutzbolzen

TÜRANSCHLAG

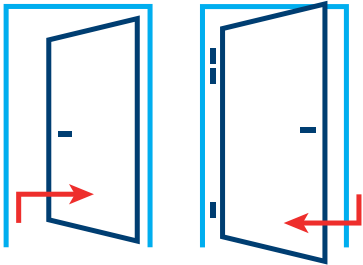

LINKE TÜREN

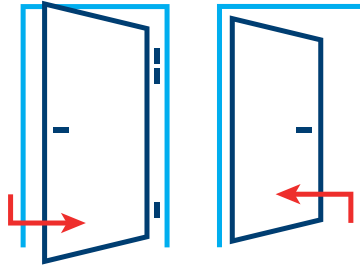

RECHTE TÜREN

COMFORT 60 TECHNISCHE ZEICHNUNGEN

WKO-Montagesystem (HALTERUNG + BIEGSAMER ANKER)

FD

SYMMETRISCHER TÜRRAHMEN OHNE DICHTUNG

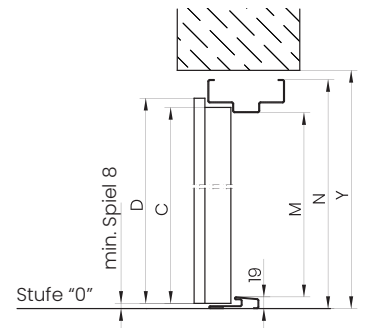
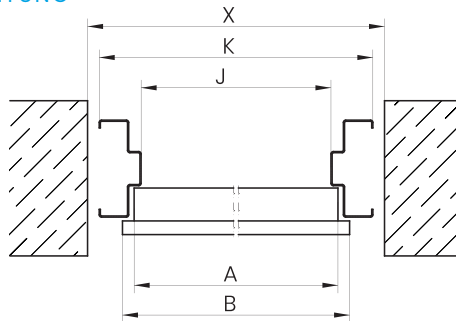
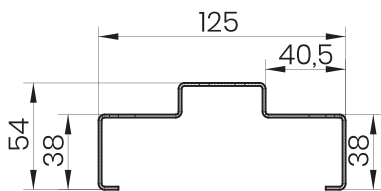

FN

ECKRAHMEN OHNE DICHTUNG

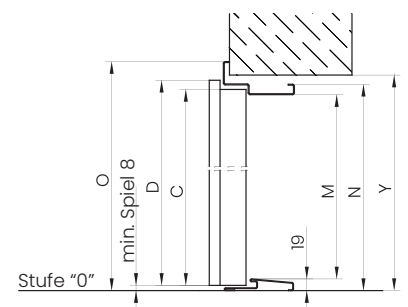
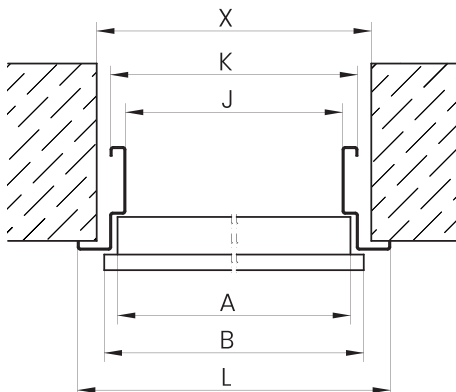
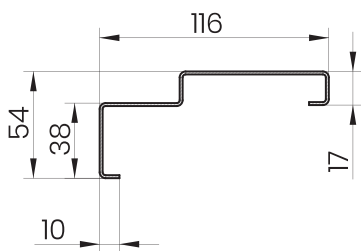

ABMESSUNGEN VON TÜREN UND RAHMEN



ZUSÄTZLICHE HINWEISE FÜR DIE MONTAGE

STAR 60, PREMIUM 60, COMFORT 60 TÜRABMESSUNGEN

WKO-Montagesystem (HALTERUNG + BIEGSAMER ANKER)

GRÖSSE	METALLTÜREN				PANEELTÜREN			
	A	B	C	D	A	B	C	D
80N	783	813	2025	2040	786	816	2025	2040
80	813	843			816	846		
90N	883	913			885	915		
90E*	926	956			929	959		
90Z**	946	976			949	979		
100E	1026	1056			1029	1059		

STAR 60, PREMIUM 60, COMFORT 60 ABMESSUNGEN VON TÜRRAHMEN

WKO-Montagesystem (HALTERUNG + BIEGSAMER ANKER)

GRÖSSE	FA ASYMMETRISCHER TÜRRAHMEN MIT DICHTUNG							MONTAGEÖFFNUNG				
	J	J***	K	K***	L	L***	M	N	O	X	X***	Y
80N	765	761	872	868	-	-	2005	2078	-	902	898	2093
80	795	791	902	898	-	-				932	928	
90N	865	861	972	968	-	-				1002	998	
90E*	908	-	1015	-	-	-				1045	-	
90Z**	928	924	1035	1031	-	-				1065	1061	
100E	1008	1004	1115	1111	-	-				1145	1141	

GRÖSSE	FT ECKRAHMEN MIT DICHTUNG							MONTAGEÖFFNUNG				
	J	J***	K	K***	L	L***	M	N	O	X	X***	Y
80N	765	761	799	795	872	868	2005	2041	2078	829/847 ¹	825/843 ¹	2057
80	795	791	829	825	902	898				859/877 ¹	855/873 ¹	
90N	865	861	899	895	972	968				929/947 ¹	925/943 ¹	
90E*	908	-	942	-	1015	-				972/990 ¹	-	
90Z**	928	924	962	958	1035	1031				992/1010 ¹	988/1006 ¹	
100E	1008	1004	1042	1038	1115	1111				1072/1090 ¹	1068/1086 ¹	

* 90E - Grösse nur für STAR 60 Türen erhältlich

** 90Z - Grösse nur für COMFORT 60 und PREMIUM 60 Türen erhältlich

*** für Metalltüren in der Ausführung des Brandschutzes

¹ Abmessung für rohe Entwicklungsbohrungen unter Berücksichtigung des Abstands für Bolzengehäuse und Einbruchschutzbolzen

TÜRANSCHLAG

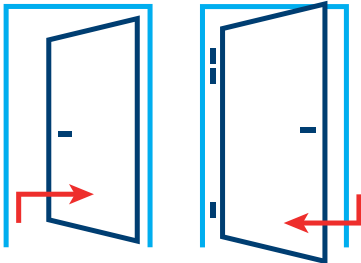

LINKE TÜREN

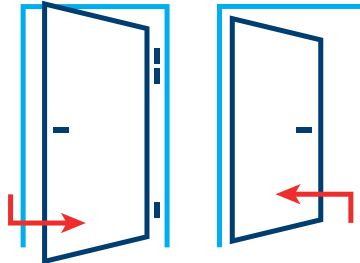

RECHTE TÜREN

STAR 60, PREMIUM 60, COMFORT 60 TECHNISCHE ZEICHNUNGEN

WKO-Montagesystem (HALTERUNG + BIEGSAMER ANKER)

FA ASYMMETRISCHER TÜRRAHMEN MIT DICHTUNG

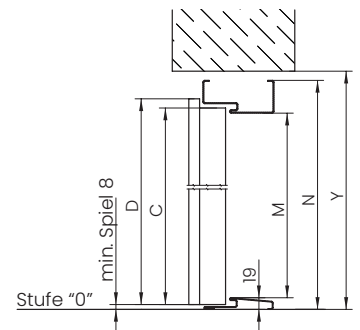
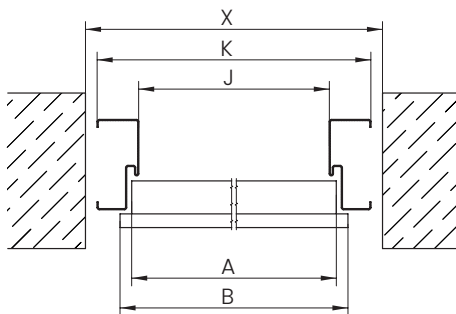
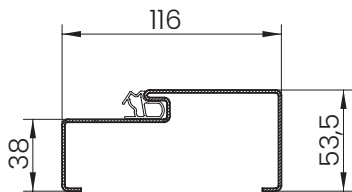

FT ECKRAHMEN MIT DICHTUNG

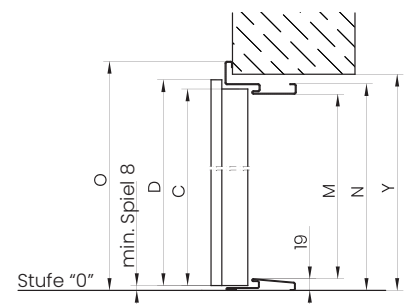
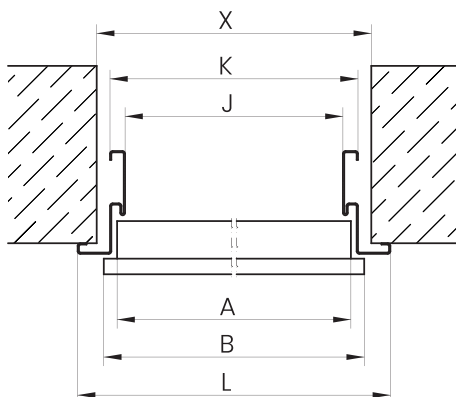
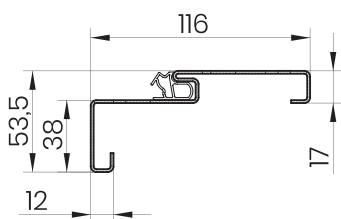

ABMESSUNGEN VON TÜREN UND RAHMEN



ZUSÄTZLICHE HINWEISE FÜR DIE MONTAGE

STAR 60, PREMIUM 60, COMFORT 60 TÜRABMESSUNGEN

GRÖSSE	METALLTÜREN				PANEELTÜREN			
	A	B	C	D	A	B	C	D
80N	783	813	2025	2040	786	816	2025	2040
80	813	843			816	846		
90N	883	913			885	915		
90E*	926	956			929	959		
90Z**	946	976			949	979		
100E	1026	1056			1029	1059		

STAR 60, PREMIUM 60, COMFORT 60 ABMESSUNGEN VON TÜRRAHMEN

WKO-Montagesystem (HALTERUNG + BIEGSAMER ANKER)

GRÖSSE	FA PORTAL ASYMMETRISCHER PORTALRAHMEN MIT NUTE UND DICHTUNG										MONTAGEÖFFNUNG		
	J	J***	K	K***	L	L***	M	N	O	U	X	X***	Y
80N	765	761	872	868	-	-	2005	2078	-	95	902	898	2093
80	795	791	902	898	-	-					932	928	
90N	865	861	972	968	-	-					1002	998	
90E*	908	-	1015	-	-	-					1045	-	
90Z**	928	924	1035	1031	-	-					1065	1061	
100E	1008	1004	1115	1111	-	-					1145	1141	

GRÖSSE	FT PORTAL PORTAL-ECKRAHMEN MIT NUTE UND DICHTUNG											MONTAGEÖFFNUNG		
	J	J***	K	K***	L	L***	M	N	O	U ¹	U ²	X	X***	Y
80N	765	761	821	817	892	888	2005	2052	2088	95 ¹	101 ²	857	853	2070
80	795	791	851	847	922	918						887	883	
90N	865	861	921	917	992	988						957	953	
90E*	908	-	964	-	1035	-						1000	-	
90Z**	928	924	984	980	1055	1051						1020	1016	
100E	1008	1004	1064	1060	1135	1131						1100	1096	

* 90E - Größe nur für STAR 60 Türen erhältlich

** 90Z - Größe nur für COMFORT 60 und PREMIUM 60 Türen erhältlich

*** für Metalltüren in EI30-Ausführung

1 - Abmessungen für Metalltüren

2 - Abmessungen für Paneeltüren

GERDA® ABMESSUNGEN VON TÜREN UND RAHMEN

ZUSÄTZLICHE HINWEISE FÜR DIE MONTAGE

TÜRANSCHLAG

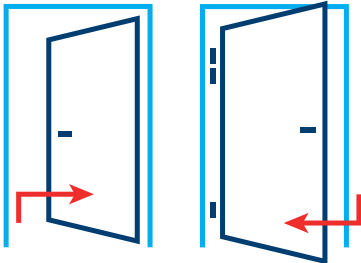

LINKE TÜREN

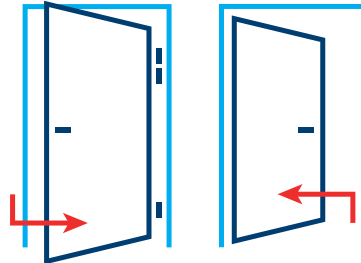

RECHTE TÜREN

STAR 60, PREMIUM 60, COMFORT 60 TECHNISCHE ZEICHNUNGEN

WKO-Montagesystem (HALTERUNG + BIEGSAMER ANKER)

FA PORTAL

ASYMMETRISCHER PORTALRAHMEN MIT NUTE UND DICHTUNG

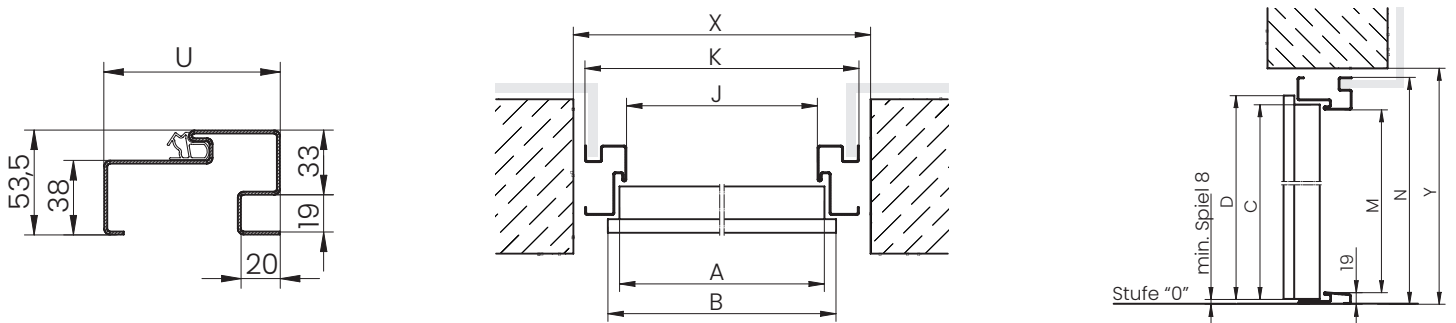

FT PORTAL

PORTAL-ECKRAHMEN MIT NUTE UND DICHTUNG

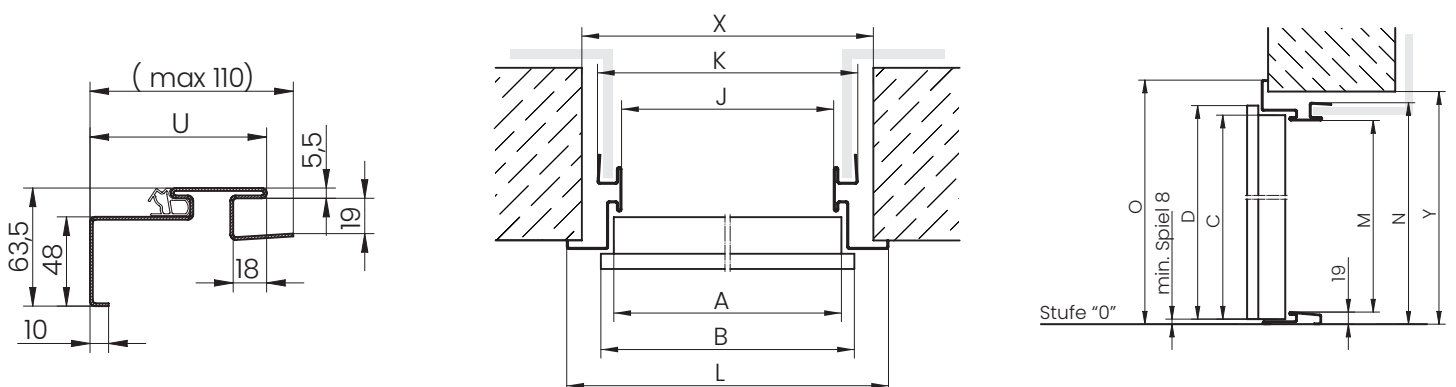

ABMESSUNGEN VON TÜREN UND RAHMEN



ZUSÄTZLICHE HINWEISE FÜR DIE MONTAGE

STAR 60, PREMIUM 60, COMFORT 60 TÜRABMESSUNGEN

DPO-Montagesystem (DIBLING DURCH TÜRRAHMEN)

	FDH3 FDH4 SYMMETRISCHER TÜRRAHMEN OHNE DICHTUNG						MONTAGEÖFFNUNG	
GRÖSSE	J	K	L	M	N	O	X	Y
80N	764	860	-	2005	2072* 2078**	-	890	2085* 2091**
80	794	890	-			-	920	
90N	864	960	-			-	990	
90Z	927	1023	-			-	1053	
100E	1007	1103	-			-	1133	

* **FDH3** für Schwellen: Norwegisch mit einer Höhe von 28 mm, 19 mm und Metall mit einer Höhe von 19 mm

** **FDH4** für Schwellen: Norwegisch mit einer Höhe von 35 mm und Metall mit einer Höhe von 32 mm

	FNK1 FNK2 ECKRAHMEN OHNE DICHTUNG						MONTAGEÖFFNUNG	
GRÖSSE	J	K	L	M	N	O	X	Y
80N	764	798	872	2005	2041* 2047**	2078* 2084**	829	2056* 2061**
80	794	828	902				859	
90N	864	898	972				929	
90Z	927	961	1035				992	
100E	1007	1041	1115				1072	

* **FNK1** für Schwellen: Norwegisch mit einer Höhe von 28 mm, 19 mm und Metall mit einer Höhe von 19 mm

** **FNK2** für Schwellen: Norwegisch mit einer Höhe von 35 mm und Metall mit einer Höhe von 32 mm

	FAP5 FAP6 FAP7 FAP FAP9 FAQ1 FAQ2 FAQ3 ASYMMETRISCHER TÜRRAHMEN MIT DICHTUNG						MONTAGEÖFFNUNG	
GRÖSSE	J	K	L	M	N	O	X	Y
80N	765	861	-	2005	2072* 2078**	-	890	2085* 2091**
80	795	891	-				920	
90N	865	961	-				990	
90E***	908	1004	-				1033	
90Z	928	1024	-				1053	
100E	1008	1104	-				1133	

* **FAP5, FAP6, FAP7, FAP8** für Schwellen: Norwegisch mit einer Höhe von 28 mm, 19 mm und Metall mit einer Höhe von 19 mm

** **FAP9, FAQ1, FAQ2, FAQ3** für Schwellen: Norwegisch mit einer Höhe von 35 mm und Metall mit einer Höhe von 32 mm

*** Größe nur für Star 60 Türen erhältlich

GERDA® ABMESSUNGEN VON TÜREN UND RAHMEN

ZUSÄTZLICHE HINWEISE FÜR DIE MONTAGE

STAR 60, PREMIUM 60, COMFORT 60 TECHNISCHE ZEICHNUNGEN

DPO-Montagesystem (DIBLING DURCH TÜRRAHMEN)

FDH3

FDH4

SYMMETRISCHER TÜRRAHMEN OHNE DICHTUNG

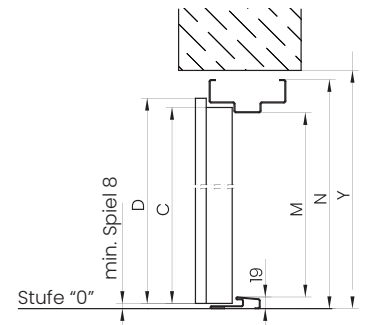
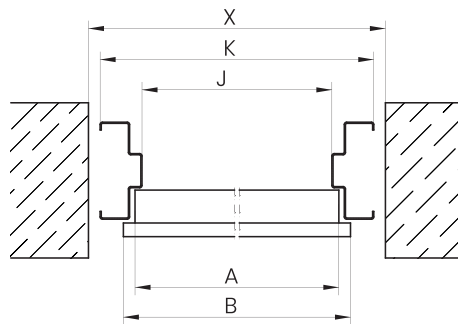
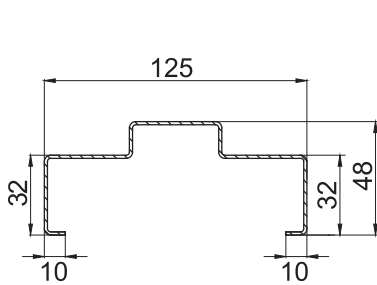

FNK1

FNK2

ECKRAHMEN OHNE DICHTUNG

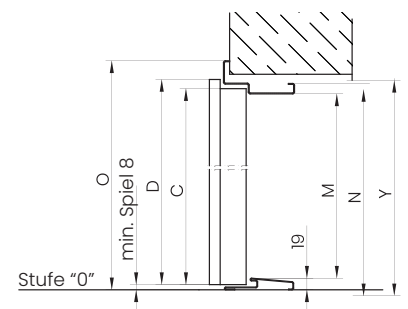
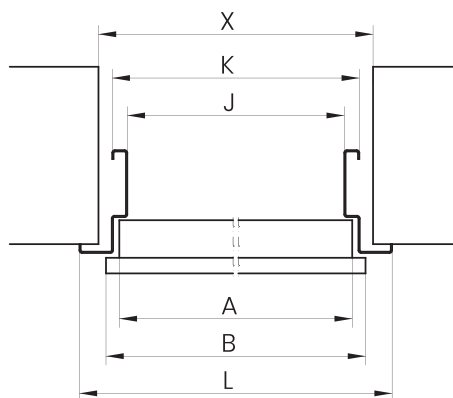
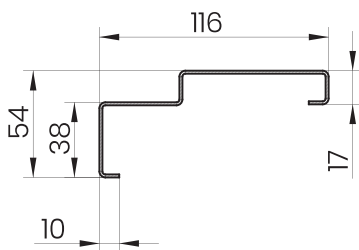

FAP5 FAP6 FAP7 FAP8 FAP9

FAQ1 FAQ2 FAQ3

ASYMMETRISCHER TÜRRAHMEN MIT DICHTUNG

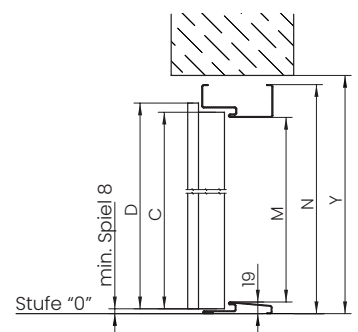
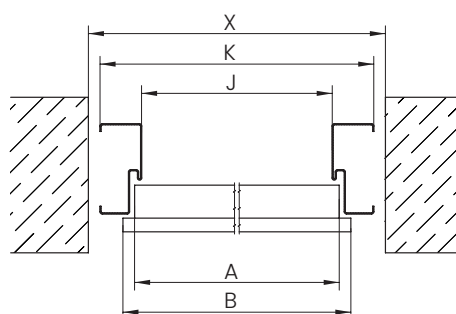
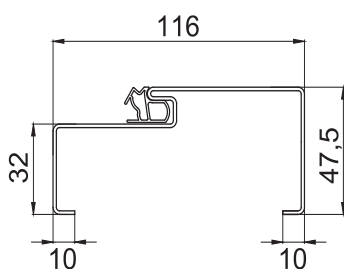

ABMESSUNGEN VON TÜREN UND RAHMEN

ZUSÄTZLICHE HINWEISE FÜR DIE MONTAGE

STAR 60, PREMIUM 60, COMFORT 60 TÜRABMESSUNGEN

DPO-Montagesystem (DIBLING DURCH TÜRRAHMEN)

GRÖSSE	FTO5 FTO6 FTO7 FTO8 FTO9 FTP1 FTP2 FTP3 ECKRAHMEN MIT DICHTUNG						MONTAGEÖFFNUNG	
	J	K	L	M	N	O	X	Y
80N	765	799	872	2005	2041* 2047**	2078	829	2056* 2061**
80	795	829	902				859	
90N	865	899	972				929	
90E***	908	942	1015				972	
90Z	928	962	1035				992	
100E	1008	1042	1115				1072	

* FTO5, FTO6, FTO7, FTO8 für Schwellen: Norwegisch mit einer Höhe von 28 mm, 19 mm und Metall mit einer Höhe von 19 mm

** FTO9, FTP1, FTP2, FTP3 für Schwellen: Norwegisch mit einer Höhe von 35 mm und Metall mit einer Höhe von 32 mm

*** Größe nur für Star 60 Türen erhältlich

STAR 60, PREMIUM 60, COMFORT 60 TECHNISCHE ZEICHNUNGEN

DPO-Montagesystem (DIBLING DURCH TÜRRAHMEN)

FTO5 FTO6 FTO7 FTO8 FTO9

FTP1 FTP2 FTP3

ECKRAHMEN MIT DICHTUNG

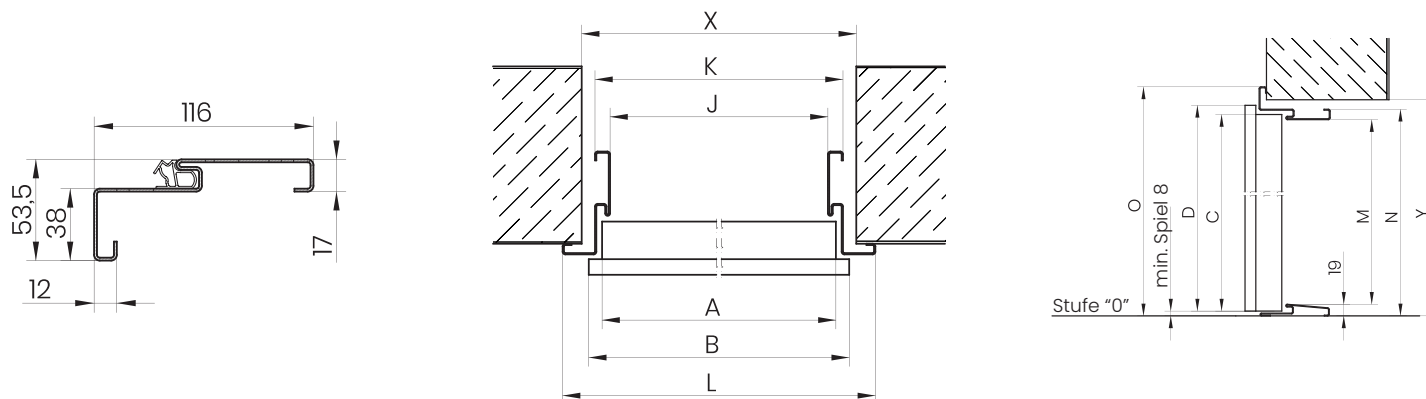

GERDA[®] ABMESSUNGEN VON TÜREN UND RAHMEN

ZUSÄTZLICHE HINWEISE FÜR DIE MONTAGE

ENJOY TÜRABMESSUNGEN

GRÖSSE	FLÜGELABMESSUNGEN			
	A	B	C	D
80	816	844	2025	2040
90	916	944		

ENJOY ABMESSUNGEN VON TÜRRAHMEN

GRÖSSE	FA ASYMMETRISCHER HOLZRAHMEN MIT DICHTUNG				MONTAGEÖFFNUNG	
	J	K	M	N	X	Y
80	800	887	2005	2070	907	2085
90	900	987			1007	

ENJOY TECHNISCHE ZEICHNUNGEN

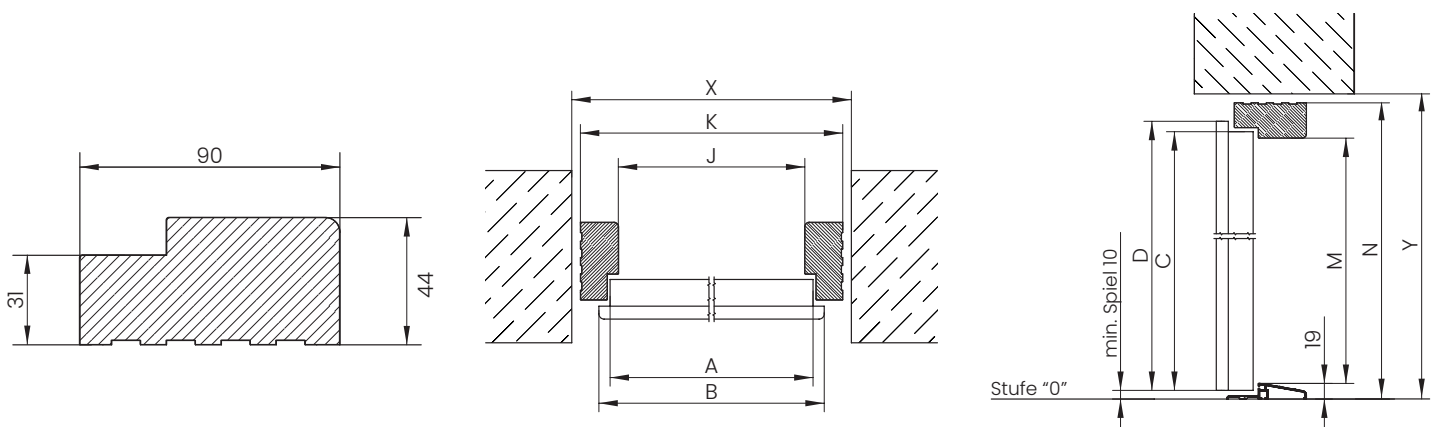

ALLE VERFÜGBAREN TÜRRAHMEN FÜR WOHNUNGEN SIND IM KATALOG DER IM GEOS-SYSTEM ENTHALTENEN TÜRRAHMEN ENTHALTEN

INSPIRATIONEN, DIE SICH IN REALISIERUNGEN VERBERGEN

GERDA®

UNSERE TÜREN MONTIERT IN POLNISCHEN WOHNUNGEN

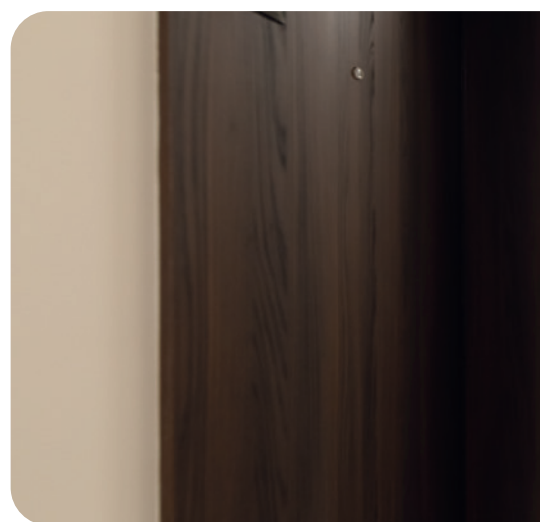

GERDA® INSPIRATIONEN, DIE SICH IN REALISIERUNGEN VERBERGEN

UNSERE TÜREN MONTIERT IN POLNISCHEN WOHNUNGEN

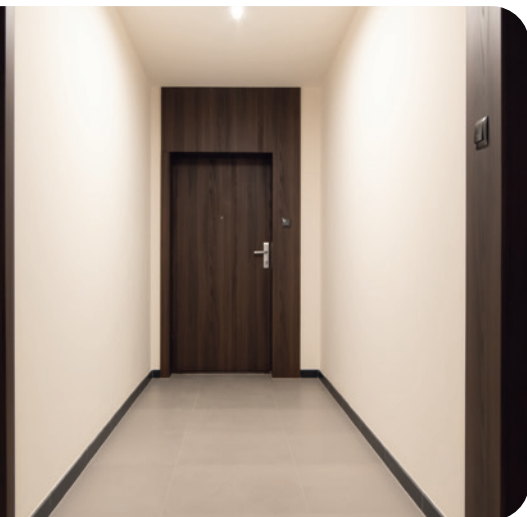

INSPIRATIONEN, DIE SICH IN REALISIERUNGEN VERBERGEN



A large grid of graph paper for taking notes, consisting of 25 columns and 30 rows of small squares.



Gerda Sp. z o.o.

Sokołów, ul. Sokołowska 49
05-806 Komorów
Poland
Phone: (+48) 22 329 10 30

e-mail: export@gerda.pl

www.gerda.pl

Vertreiber:

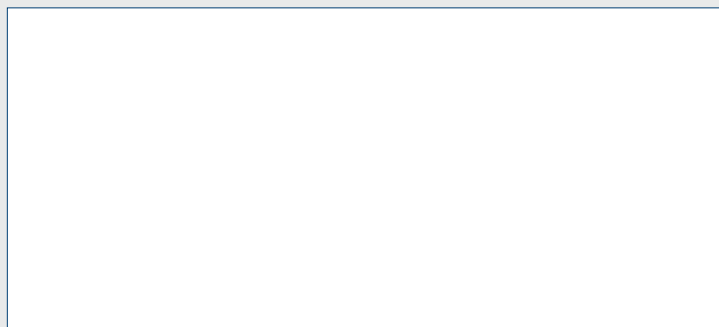

Dieser Produktkatalog stellt kein Angebot im Sinne des Gesetzes dar und dient nur zu Informationszwecken.

Die Firma Gerda behält sich das Recht vor (ohne vorherige Ankündigung), Änderungen an Produkten vorzunehmen, die aufgrund des Erstellungsprozesses der Druckmaterialien nicht in diesem Material enthalten sein können, mit dem Ziel, die Qualität ihrer Produkte und Dienstleistungen zu verbessern.

Trotz unserer Bemühungen, die dargestellten Informationen sorgfältig zu kontrollieren, können Sach- oder Druckfehler auftreten.

Die im Katalog dargestellten Farben können aufgrund einer anderen Farbwiedergabetechnik im Druckverfahren vom Original abweichen.

Der Inhaber der Urheberrechte dieses Katalogs, der Gerda-Logos und der graphischen Elemente ist die Firma Gerda Sp. z o.o.

Es ist verboten, Inhalte und Materialien ohne vorherige Zustimmung von Gerda Sp. z o.o. zu kopieren und zu verbreiten.