

GERDA®

HERSTELLER VON TÜREN DER KLASSE PREMIUM



WOHNUNGSTÜREN

STAR | PREMIUM | COMFORT | ENJOY

INFORMATIONEN ÜBER DIE FIRMA	3
NEUE PRODUKTE IM ANGEBOT	4
ELITE-PAKET (PANEELKONSTRUKTION DER TÜR)	5
KOMFORT UND SICHERHEIT	6
TEDEE POWERED BY GERDA	7
GERDA TÜR STAR 60	10-13
GERDA TÜR PREMIUM 60	14-17
GERDA TÜR COMFORT 60	18-21
GERDA TÜR ENJOY	22-25
PORTALE UND TÜRBEKLEIDUNGEN	26
STAHLKLEMMEN	29
ZUBEHÖR UND AUSSTATTUNG	30
TÜRFARBEN	34
ABMESSUNGEN VON TÜREN UND RAHMEN	38
INSPIRATIONEN	46

PRODUKTE MIT MARKENQUALITÄTSGARANTIE



GERDA[®]

Wir haben Produkte geschaffen, die bereits den Kult-Status genießen und zu einem festen Bestandteil des täglichen Lebens für Millionen von Polen geworden sind. GERDA steht für Sicherheit, Zuverlässigkeit und ein Gefühl von Komfort. Wir tun unser Bestes, um unsere Produkte ständig zu entwickeln und zu verbessern.

POLNISCHER HERSTELLER MIT TRADITION UND ERFAHRUNG



30 JAHRE GERDA[®]

GERDA ist ein polnischer Hersteller von Türen, Schlössern, Beschlägen und Sektionaltoren. Das Unternehmen wird seit über 30 Jahren von Partnern, Monteuren und Anwendern geschätzt. Wir entwerfen und schaffen mit Leidenschaft! Wir übergeben den Kunden moderne, langlebige und zuverlässige Produkte. Es lohnt sich, uns zu vertrauen!

PRODUKTE, DIE GANZ POLEN KENNT

TÜREN



BESCHLÄGE



TORE



NEUE PRODUKTE IM ANGEBOT

GERDA®

ALS STANDARD GEBEN WIR MEHR ALS ANDERE

EIN TEAM VON INGENIEUREN UND DESIGNERN ARBEITET STÄNDIG AN ÄNDERUNGEN,
UM DIE SICHERHEIT UND DEN KOMFORT FÜR UNSERE KUNDEN ZU VERBESSERN

EINSTELLBARES 3D SCHARNIER



Die neuen Scharniere mit der 3-Ebene Einstellung sind jetzt Standard in der COMFORT 60 und PREMIUM 60 Linie. Eine solche Lösung bietet eine sehr bequeme und schnelle Einstellung der Tür, ohne dass der Flügel vom Rahmen demontiert werden muss.

EINSTELLBARE FALLENVERRIEGELUNG



Einstellbare Fallenverriegelung ist für alle Türen aus dem Wohnungsangebot erhältlich. Es ermöglicht eine reibungslose Einstellung des Flügeldrucks auf die Dichtungen. Dank dieser Lösung ist es immer einfach, den Druck anzupassen (den Druck auf die Dichtung verringern oder erhöhen).

VERBESSERTES AKUSTIK PAKET

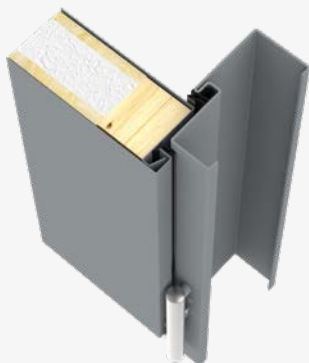

Die Verwendung innovativer Dichtungen in Flügeln und Rahmen, die eine Ebene bilden, bietet sehr gute akustische Eigenschaften. Der Lärm aus dem Treppenhaus dringt nicht in die Wohnung ein.



PREMIUM-SCHLÖSSER IM STANDARD



Alle Wohnungstüren wurden mit PREMIUM-Schlössern ausgestattet, in denen 30% verstärkte Riegel mit einer sicheren Konstruktion verwendet wurden. Verwendet wurde eine auf dem Markt einmalige, innere Verstärkung der Riegel aus gehärtetem Stahl.



GROSSE AUSWAHL AN SCHILDERN UND GRIFFEN

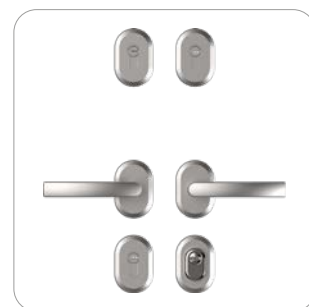
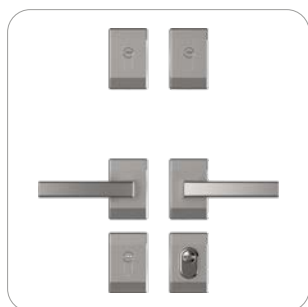

Es besteht die Möglichkeit der Individualisierung des Aussehens der Tür dank einer großen Auswahl an ovalen, länglichen und geteilten Schildern der Serien COMFORT und PREMIUM.

PANEELTÜREN HABEN EINEN MEHRSCHICHTIGEN FLÜGEL MIT EINEM STAHLKASTEN UND AUSWECHSELBAREN BEKLEIDUNGEN AUF BEIDEN SEITEN

PANEELKONSTRUKTION

Paneeltüren eignen sich ideal als Wohnungstüren und können optisch abwechslungsreich gestaltet werden. Die Paneele werden an den Stahlkörper befestigt, und ihre Verwendung sorgt für zusätzliche Festigkeit und Versteifung des Flügels. Auf Wunsch können die Paneele auf der Außen- und Innenseite farblich unterschiedlich sein. Durch eine ausgeklügelte Methode zur Befestigung der Paneele am Korpus können diese im Falle einer Beschädigung oder Umgestaltung leicht entfernt und ausgetauscht werden, ohne dass ein kostspieliger Austausch der gesamten Tür erforderlich ist.



**BESTEHENDES PANEEL
DEMONTIEREN**



**EINE FARBE AUS DEM
PAKET ELITE WÄHLEN**



**DAS NEUE AUSSEHEN
DER TÜR GENIEßEN**

KOMFORT UND SICHERHEIT

GERDA®

WAS SIE ÜBER GERDA TÜREN WISSEN SOLLTEN



EINBRUCHSICHERHEIT

Alle unsere Türen sind strukturell verstärkt, mit Lösungen, die einen Wohnungseinbruch erschweren. Sie haben auch einbruchsichere Zylinder, für die GERDA berühmt ist. Damit die Parameter der Einbruchsicherheit jedoch bestätigt werden können, muss die Tür spezielle Prüfungen und Tests für die Klassen RC2, RC3 und RC4 unterzogen werden, die mit der Erlangung eines entsprechenden Zertifikats abschließen. GERDA Türen besitzen solche Zertifikate und Bescheinigungen und sie können jederzeit unter www.gerda.pl heruntergeladen werden. Die von GERDA angebotenen Türen können in der Klassen RC2, RC3 und RC4 gekauft werden (detaillierte Erklärungen am Ende der Seite).



AUSGEZEICHNETER AKUSTISCHER KOMFORT

Beim Kauf einer Tür muss unbedingt auf akustischen Komfort geachtet werden, damit möglichst wenig Geräusche von außen in unsere Wohnung gelangen. Das bewertete Schalldämmmaß R_w wird in dB (Dezibel) ausgedrückt. Je höher der R_w -Wert, desto besser ist die Schalldämmung der Tür. Unsere Wohnungstüren haben sehr gute Schalldämmmaßwerte (von 33 bis sogar 47 dB). Wenn außen ein Schall von 80 dB zu hören ist, (dies entspricht lauter Musik) wird er von 33 auf 47 dB reduziert, sogar bis auf 33 dB, was einem leisen Gespräch entspricht.





MASSNAHMEN ZUR BRANDBEKÄMPFUNG



In unserem Angebot an Wohnungstüren der Firma GERDA kann man auch ein Feuerschutzpaket wählen (erhältlich in der Serie PREMIUM 60). Feuerschutztüren sollen die Ausbreitung von Feuer und Rauch verhindern. Produkte mit den oben genannten Eigenschaften werden mit dem EI-Symbol (Raumabschluss - E und Feuerschutz - I) markiert. GERDA bietet Türen mit den Parametern EI30, EI45 und EI60 an, was Schutz für 30 und 60 Minuten bedeutet. Der Besitzer einer solchen Tür hat die Garantie, dass sich die Flammen in dieser Zeit nicht auf die andere Türseite ausbreiten. Außerdem verursacht die Temperatur der Tür keine Ausweitung des Feuers. Die Rauchschutzklasse beträgt S200.

ANTI-EINBRUCHSKLASSEN





KLASSE RC2

-  ZANGE
-  KEIL
-  HAMMER

KLASSE RC3

-  BRECHEISEN AUS STAHL
-  KEIL
-  HAMMER
-  MECHANISCHE BOHRMASCHINE

KLASSE RC4

-  SCHWERER HAMMER
-  AXT
-  MEISSEL
-  STEMMEISEN
-  BOHRMASCHINE

VERWANDELN SIE IHR SMARTPHONE IN EIN INTELLIGENTES TÜRSCHLOSS



DIE TÜR MIT EINEM SMARTPHONE ÖFFNEN

Sie können die Tür von jedem Ort der Welt öffnen und schließen sowie den Stand des Türschlosses kontrollieren. Dank der automatischen Öffnungsfunktion es ist nicht notwendig, Ihr Smartphone aus Ihrer Tasche oder Tragetasche herauszunehmen. Das Schloss erkennt Ihre Anwesenheit und lässt Sie ins Haus. Auf ähnliche Weise können Sie der Selbstschließfunktion nutzen.

EFFIZIENTE BATTERIE

Gerda-Ingenieure haben in Zusammenarbeit mit einem südkoreanischen Forschungsinstitut eine kleine, dedizierte und sehr effiziente Batterie entworfen. Die Batterie versorgt den Mechanismus mit Strom für ein halbes Jahr. Wenn das Schloss aufgeladen werden muss, wird es Sie wissen lassen und die Batterie wird über Nacht aufgeladen.

SICHERHEITSGARANTIE

Der Mechanismus, der das Schloss antreibt, ist eine innovative und patentierte, von Gerda-Ingenieuren entwickelte Konstruktion. Die Software wurde von IoT-Experten von der Firma tedee erstellt. Mit der intuitiven Anwendung können Sie überwachen, wer und wann die Tür geschlossen oder geöffnet hat und virtuelle Schlüssel aus der Ferne gewähren.

SET

TEDEE SCHLOSS + TEDEE BRIDGE + KLASSE 6 ZYLINDER



ZYLINDER IN KLASSE 6, IM SET

- ✓ EINBRUCHSICHERE TROMMELZYLINDER. NEU ZYLINDERKONSTRUKTION MIT SCHUTZ GEGEN DIE "BUMPING" ÖFFNUNGSMETHODE, ERFOLGREICHE LÖSUNGEN GEGEN AUFBOHRUNG.



TEDEE SCHLOSS MONTIEREN

- ✓ SCHIEBEN SIE DAS SCHLOSS IN DEN GERDA ZYLINDER, PASSEN SIE DIE POSITION DES SCHLOSSES AN UND BEFESTIGEN SIE ES MIT EINER SCHAFTSCHRAUBE. DAS WIRD NICHT MEHR ALS ZWEI MINUTEN DAUERN. PRÜFEN SIE, OB NACH DREHEN DES GRIFFES DIE RIEGELHERVORTRETEN.



INSTALLIEREN SIE DIE APP AUF IHREM SMARTPHONE

- ✓ LADEN SIE DIE TEDEE-APPLIKATION AUS DEM APPLE STORE ODER AUS DEM GOOGLE PLAY STORE HERUNTER. REGISTRIEREN SIE SICH UND AKTIVIEREN SIE BLUETOOTH, DIE STANDORTBESTIMMUNG UND INTERNETZUGANG. FÜGEN SIE DAS SCHLOSS HINZU UND GEBEN SIE DEN AKTIVIERUNGSCODE EIN.



BRIDGE ANSCHLIESSEN

- ✓ FINDEN SIE EINE FREIE STEKDOSE, DIE SICH AM NÄCHSTEN VON TEDEE-SCHLOSS BEFINDET UND SCHLIESSEN SIE BRIDGE DARAN AN. DAS ERMÖGLICHT IHNEN DIE VOLLE KONTROLLE DES SCHLOSSES ÜBER DAS INTERNET, EGAL WO SIE SICH GERADE BEFINDEN.

GERDA TÜRENKOLLEKTION

PREMIUMPRODUKT



STAR 60

RC EINBRUCHSICHERHEITSKLASSE RC4

mm FLÜGELDICKE 60 / 70 (mm)

dB SCHALLDÄMMKOEFFIZIENT 43 / 47 (dB)

ELITE-PANEELKONSTRUKTION



PREMIUM 60

RC EINBRUCHSICHERHEITSKLASSE RC2 / RC3 / RC4

mm FLÜGELDICKE 60 / 70 (mm)

dB SCHALLDÄMMKOEFFIZIENT 42 (dB)

**FEUERWIDERSTANDSKLASSE EI30 / EI45 / EI60
UND RAUCHDICHTHEIT S₂₀₀**

ELITE-PANEELKONSTRUKTION



COMFORT 60



EINBRUCHSICHERHEITSKLASSE RC2/RC3



FLÜGELDICKE 60 (mm)



SCHALLDÄMMKOEFFIZIENT 33 (dB)



ENJOY



EINBRUCHSICHERHEITSKLASSE RCIN/RC2



FLÜGELDICKE 46 (mm)



SCHALLDÄMMKOEFFIZIENT 32 (dB)

GERDA STAR 60

GERDA®

PERFEKTER AKUSTISCHER KOMFORT UND HÖCHSTE SICHERHEIT



CHARAKTERISTIK

	EINBRUCHSICHERHEITSKLASSE	RC4
	FLÜGELDICKE / MIT ELITE-PAKET*	60 / 70* (mm)
	SCHALLDÄMMKOEFFIZIENT / MIT ELITE-PAKET*	43 / 47* (dB)
	FÜLLUNG	POLYURETHANSCHAUM + SCHALLDÄMMENDES PAKET
	TÜRGRÖSSEN	80N, 80, 90N, 90E, 100E*

*AUFPREIS



EINZIGARTIGER ROHRSCHLÜSSEL

Patentierter RIM6000-Zylinder mit einem Rohrschlüssel mit über 4 Milliarden Code-Kombinationen.



FÜLLUNG

Freonfreier Polyurethanschaum mit einer schalldämmenden Platte, die ausgezeichnete akustische Leistung gewährleistet.



GITTERROST

Gitterrost aus verdickten U-Stahl-Normalprofilen und gehärtete Stäben im Stahlkörper des Türflügels.



TÜRSPION

Weitwinkelspion im Standard mit sehr guten optischen Parametern.

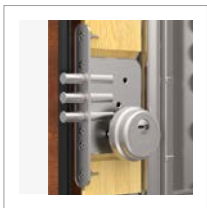

ZUSATZSCHLOSS

Zusatzschloss in Klasse 6 mit Zylinder in Klasse 5 oder 6.



**HAUPTSCHLOSS
14 VERRIEGELUNGSPUNKTE**

Einzigtiges Hauptschloss der Klasse 7, mit 11 beweglichen und verdickten Riegeln.

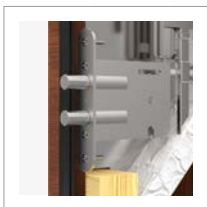

HILFSSCHLÖSSER

Obere und untere Hilfsschlösser vom Hauptschloss aus gesteuert.



3 DREITEILIGE SCHARNIERE

Verstärkte dreiteilige Scharniere mit Demontage Sperre und ästhetischen Kappen.

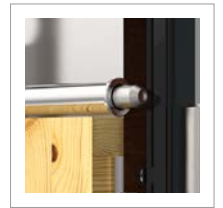

3 BEWEGLICHE RIEGEL

Verstärkte horizontale, scharnierseitige Riegel, vom Hauptschloss aus gesteuert.



3 FESTE BOLZEN

Feste Diebstahlsicherungsbolzen in Metallhaltern.

VERFÜGBARE RAHMEN



FA

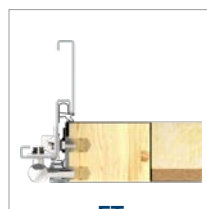

FT



PORTAL

FA



PORTAL

FT



W00 FLACH

GRÖSSE	80N	80	90N	90E	100E
MODELL	PREMIUM 60				
FLACH	✓				
SERIENAUSSTATTUNG RC4					
• STAR 60 FLÜGEL (43 DB)		• BESCHLAGSATZ MIT ZYLINDERSCHUTZ			
• TÜRRAHMEN MIT DICHTUNG		• WEITWINKELSUCHER			
• DREITEILIGE SCHARNIERE MIT FARBCODIERTEN ABDECKUNGEN		• TECHNO-GRIFFE			
• LAMINIERTER SCHWELLE MIT DICHTUNG		• HAUPTZYLINDER DER KLASSE 6			
		• ZYLINDER FÜR ZUSATZSCHLOSS DER KLASSE 5			
AUFPREIS					
GRÖSSE 100E	✓	ZYLINDER FÜR ZUSATZSCHLOSS DER KLASSE 6	✓		
ZWEIFARBIGE TÜREN	✓	ELEKTRONISCHER SUCHER 2,4"	✓		
TÜRVERKÜRZUNG (20, 30, 40, 50, 60, 70 mm)	✓	ELEKTRONISCHER SUCHER 4,3"	✓		
ELITE-PAKET (AUSTAUSCHBARE PANEEL). FLACH / MIT DESIGN	✓	NORWEGISCHE HOLZSCHWELLE MIT DICHTUNG 19 mm / INOX-SCHWELLE 19 mm/32 mm	✓		
AUFPREIS FÜR EINSEITIGES DESIGN TOKIO 1, TOKIO 2	✓	NORWEGISCHE SCHWELLE MIT ALUMELLE 28 mm/35 mm ¹	✓		
AUFPREIS FÜR DOPPELSEITIGES DESIGN TOKIO 1, TOKIO 2	✓	STARRE KETTE (OHNE RC4, FEUERSCHUTZ- UND ELITE-PAKET) ²	✓		
		TEDEE SET	✓		

¹ Für Türrahmen mit einer Verlängerung von 6 mm mit DPO-Montagesystem.

² Für Türrahmen mit DPO-Montagesystem (Dübelung durch Rahmen) Metalltüren

*Für weitere Informationen besuchen Sie www.gerda.pl

TÜRFARBEN (EINSCHLIESSLICH PANEELN, LEISTEN UND RAHMEN DES ELITE-PAKETS)

ALPINUSSBAUM



FRR

PARANUSS



FRB

HELLE WALNUS



FRP

GOLDEICHE



FDE

WINCHESTER



FDW

HELLE WENGE



FEJ

GEBLEICHTE WENGE



FBJ

WEISS



FSB

STAHLGRAU



FKZ

ANTHRAZIT



FKG

DUNKEL-ANTHRAZIT



FKF

SCHWARZ



FKC

ZUSÄTZLICHE FARBEN DER ELITE-PAKET-PANEEL

SILIZIUM



FKL

NUR FLACHES DESIGN

MARMOR



FKA

NUR FLACHES DESIGN

HÄMATIT



FDF

NUR FLACHES DESIGN

QUARZ



FKH

NUR FLACHES DESIGN

WENGE



FEE

ZUSÄTZLICHE FARBEN DER ELITE-PAKET-LAMELLEN UND -RAHMEN

GRAU



FKT

DUNKELBRAUN



FKX

WENGE



FEE

PERFEKTER AKUSTISCHER KOMFORT UND HÖCHSTE SICHERHEIT

PERFEKTER AKUSTISCHER KOMFORT UND HÖCHSTE SICHERHEIT



RHH



RLF



VA3



VA4

VERFÜGBARE DESIGNS VON METALLISCHEN FLÜGELN



TOKIO 1



TOKIO 2

TÜRRAHMEN

FA



FT



SCHWELLEN

LAMINIERT



HÖHE 19 mm
**IM PREIS
EINGERECHNET**

INOX

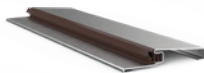

HÖHE 19 mm
AUFPREIS

LAMINIERT* / INOX

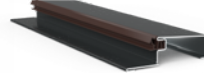

HÖHE 32 mm
**IM PREIS EINGERECHNET* /
AUFPREIS**

**NORWEGISCHE HOLZSCHWELLE
(braun, hellbraun, hell)**



HÖHE 19 mm
AUFPREIS



HÖHE 28 mm
AUFPREIS

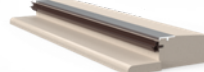

HÖHE 35 mm
AUFPREIS

BESCHLÄGE

RC4

RIM 6000
TECHNO

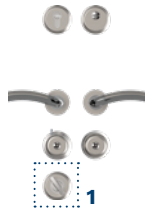

FARBE DER BESCHLÄGE
ZWEIFARBIG

SATIN-NICKEL



GLÄNZENDES CHROM

STARRE KETTE (OPTIONAL)*





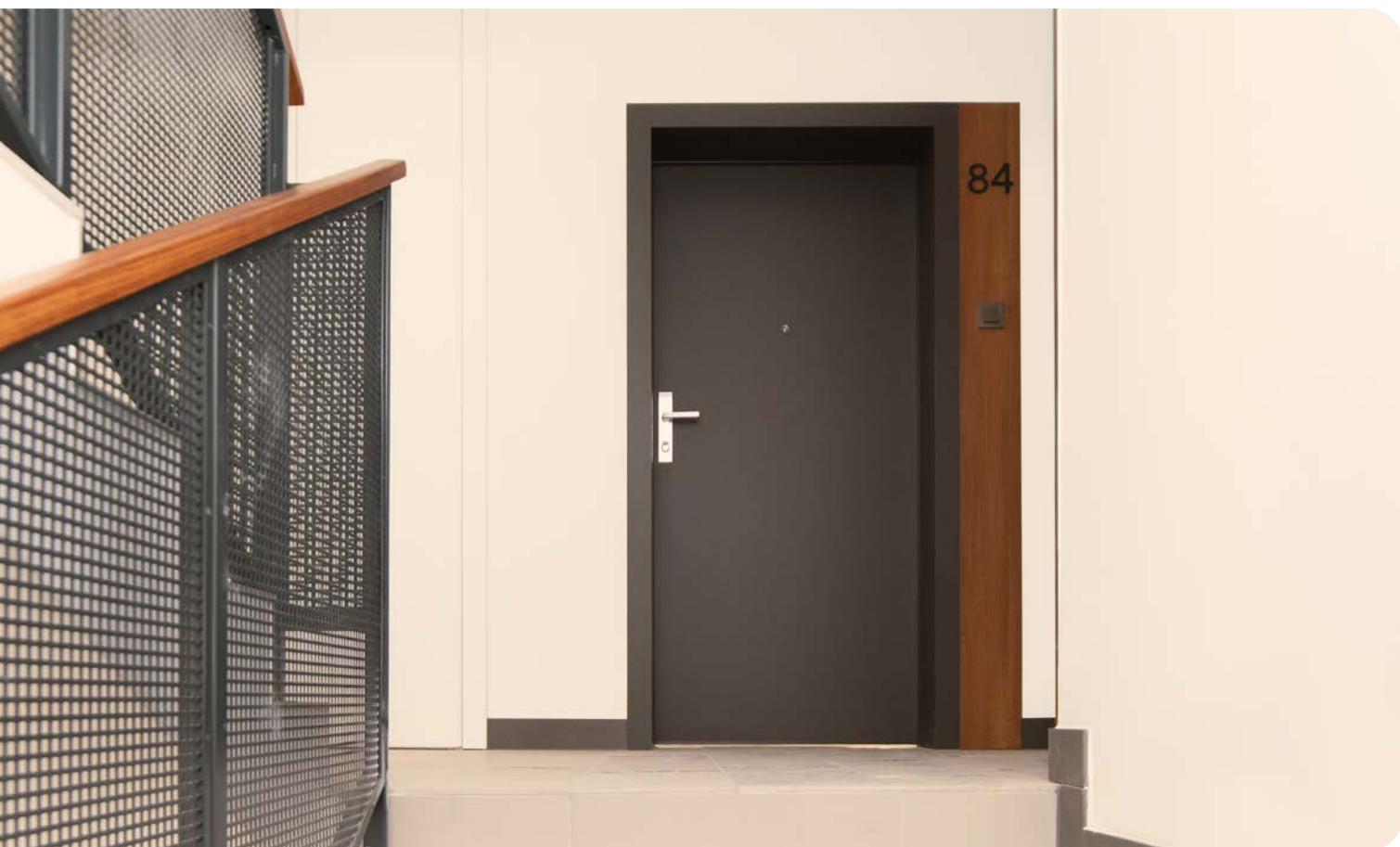

GERDA PREMIUM 60

GERDA®

HOHE SICHERHEIT UND AKUSTISCHER KOMFORT AUCH IN DER BRANDSCHUTZAUSFÜHRUNG



CHARAKTERISTIK

	EINBRUCHSICHERHEITSKLASSE	RC2/RC3*/RC4*
	FLÜGELDICKE / MIT ELITE-PAKET*	60 / 70* (mm)
	SCHALLDÄMMKOEFFIZIENT	42 (dB)
	FÜLLUNG	SPEZIELLES SCHALLDÄMMENDES PAKET
	FIRE RESISTANCE CLASS (FR)*	EI30^{AB}/EI45^B/EI60^A
	RAUCHDICHTIGKEITSKLASSE	S₂₀₀ (BEI DEN FLÜGELN EI30^{AB}/EI45^B/EI60^A)
	TÜRGRÖSSEN	80N, 80, 90N, 90Z, 100E^C

* AUFPREIS

A. EI30 UND EI60 ERHÄLTICH IN DER KLASSE RC2 UND RC3

B. EI30 UND EI45 ERHÄLTICH IN DER KLASSE RC4

C. GRÖSSE 100E NICHT ERHÄLTICH IN DER KLASSE RC4 UND EI60



VERTIKALRIEGEL

Einbruchhemmender Vertikalriegel, der vom Hauptschloss aus gesteuert wird. Verfügbar im RC3 Paket.

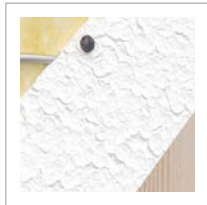

FÜLLUNG

Spezielle Füllung für guten akustischen Komfort.



GEHÄRTETE STÄBE

Speziell entwickelte Konstruktion des verdickten gehärteten Stahlstabs zum Schutz vor Einbruch. Erhältlich in Klasse RC3 und RC4.



EI30D / EI45D / EI60

PREMIUM 60 Türen werden auch mit einem Brandschutzpaket angeboten.



TÜRSPION

Weitwinkelspion im Standard mit sehr guten optischen Parametern.

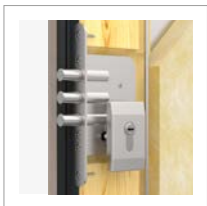

ZUSATZSCHLOSS

Zusätzliches oberes Schloss mit einbruchhemmendem Zylinder in Klasse 5 oder 6.

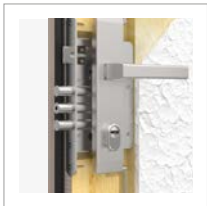

HAUPTSCHLOSS

Hauptschloss der Klasse 7 mit verstärkter Riegelkonstruktion mit einem einbruchhemmenden Zylinder in Klasse 5 oder 6.



HILFSSCHLÖSSER

Untere und obere Hilfsschlösser mit einem doppelt wirkenden Riegelsystem, das vom Hauptschloss aus gesteuert wird. Als Paket erhältlich RC3 (1 Stck.) (unten) und RC4 (3 Stck.).



3 EINSTELLBARE 3D SCHARNIERE

In drei Ebenen Einstellbare Scharniere (mit Kappen) ohne Demontage des Flügels.



2 BEWEGLICHE RIEGEL

Verstärkte horizontale, scharnierseitige Riegel, die vom Hauptschloss aus gesteuert wird. (Erhältlich in Klasse RC4).



2 FESTE RIEGEL

Feste einbruchhemmende Riegel

STANDARDAUSRÜSTUNG



OPTIONALE AUSRÜSTUNG (OPTIONAL GEGEN EINE GEBÜHR)



VERFÜGBARE RAHMEN



FA



FT



FA

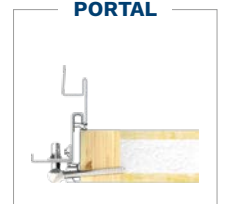

FT



W00 FLACH

GRÖSSE	80N	80	90N	90Z	100E
MODELL	PREMIUM 60				
FLACH	✓				
SERIENAUSSTATTUNG RC2					
• PREMIUM FLÜGEL 60 (42 DB)					• BESCHLAGSATZ MIT ZYLINDERSCHUTZ
• TÜRRAHMENMIT DICHTUNG					• WEITWINKELSUCHER
• VERSTELLBARE 3D-SCHARNIERE MIT ABDECKUNGEN MIT FARBCODIERTEN ABDECKUNGEN					• GRIFFE (BLOK, BERGEN BZW. OSLO)
• LAMINIERTER SCHWELLE MIT DICHTUNG					• ZYLINDER DER KLASSE 5 IM EINZELSCHLÜSSELSYSTEM
AUFPREIS					
PAKET RC3 / RC4	✓	ZYLINDER DER KLASSE 6 IM EINZELSCHLÜSSELSYSTEM (STANDARD IM RC4-PAKET)			✓
FEUERSCHUTZPAKET MIT INTEGRIERTEM TÜRSCHEISSER EI30 / EI45 / EI60	✓	ELEKTRONISCHER SUCHER 2,4"			✓
GRÖSSEN 100E	✓	ELEKTRONISCHER SUCHER 4,3"			✓
ZWEIFARBIGE TÜREN	✓	NORWEGISCHE HOLZSCHWELLE MIT DICHTUNG 19 mm / INOX-SCHWELLE 19 mm/32 mm			✓
TÜRVERKÜRZUNG (20, 30, 40 ³ , 50, 60 ³ , 70 mm) ⁴	✓	NORWEGISCHE SCHWELLE MIT ALUMELLE 28 m/35 mm ¹			✓
ELITE-PAKET (AUSTAUSCHBARE PANEEL). FLACH / MIT DESIGN	✓	STARRE KETTE (OHNE RC4-, FEUERSCHUTZ- UND ELITE-PAKET) ²			✓
AUFPREIS FÜR DESIGN TOKIO 1 TOKIO 2	✓	TEDEE SET			✓
AUFPREIS FÜR DOPPELSEITIGES DESIGN TOKIO 1, TOKIO 2	✓				

¹Für Türrahmen mit einer Verlängerung von 6 mm mit DPO-Montagesystem.

²Für Türrahmen mit DPO-Montagesystem (Dübelung durch Rahmen), Metalltüren

³Gilt nicht für die Brandschutztüren

⁴Im RC4-Paket Verkürzung im Bereich 20, 35 mm

* Für weitere Informationen besuchen Sie www.gerda.pl

TÜRFARBEN (EINSCHLIESSLICH PANEELN, LEISTEN UND RAHMEN DES ELITE-PAKETS)

ALPINUSSBAUM



PARANUSS



HELLE WALNUSS



GOLDEICHE



WINCHESTER



HELLE WENGE



GEBLEICHTE WENGE



WEISS



STAHLGRAU



ANTHRAZIT



DUNKEL-ANTHRAZIT



SCHWARZ



ZUSÄTZLICHE FARBEN DER ELITE-PAKET-PANEEL

SILIZIUM



NUR FLACHES DESIGN

MARMOR



NUR FLACHES DESIGN

HÄMATIT



NUR FLACHES DESIGN

QUARZ



NUR FLACHES DESIGN

WENGE



ZUSÄTZLICHE FARBEN DER ELITE-PAKET-LAMELLEN UND -RAHMEN

GRAU



DUNKELBRAUN



WENGE



SICHERHEIT UND AKUSTIK IN VIELEN ANORDNUNGEN

VERFÜGBARE FLÜGELDESIGNS MIT ELITE-PAKET



RHH



RLF



VA3



VA4

VERFÜGBARE DESIGNS VON METALLISCHEN FLÜGELN



TOKIO 1



TOKIO 2

1. AUFPREIS FÜR GESCHÜTZTES SCHILD, STANDARD IM BRANDSCHUTZ
2. NICHT ERHÄLTICH FÜR BRANDSCHUTZTÜREN EI30 / EI60 (IM TÜRPREIS EINGERECHNET GESCHÜTZTES SCHILD)
3. NICHT ERHÄLTICH FÜR BRANDSCHUTZTÜREN EI30 / EI60
4. STARRE KETTE (OPTIONAL)

TÜRRAHMEN

FA



FT



SCHWELLEN

LAMINIERT



HÖHE 19 mm
IM PREIS EINGERECHNET

INOX

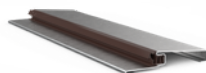

HÖHE 19 mm
AUFPREIS

LAMINIERT* / INOX

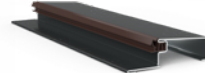

HÖHE 32 mm
IM PREIS EINGERECHNET* / AUFPREIS

NORWEGISCHE HOLZSCHWELLE (braun, hellbraun, hell)



HÖHE 19 mm
AUFPREIS

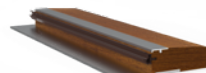

HÖHE 28 mm
AUFPREIS

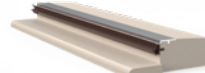

HÖHE 35 mm
AUFPREIS

BESCHLÄGE

RC2
RC3

TW300 BERGEN

2 1



4

RC2
RC3

TD300 BERGEN
TD1000 BERGEN

2 1



4

RC2

RC4

TW200 BLOK
TW1000 BLOK

2 1



4

RC2
RC3

RC4

TD300 BLOK
TD1000 BLOK

2 1



4

RC2

OSLO***

2 1



4

FARBE DER BESCHLÄGE BERGEN, BLOK

PLATIN ANODE



SILBER ANODE



SCHWARZ ANODE



FARBE DER BESCHLÄGE OSLO

SATIN-NICKEL





GERDA COMFORT 60

GERDA®

HOHER KOMFORT UND SICHERHEIT ZUM GÜNSTIGEN PREIS



CHARAKTERISTIK

	EINBRUCHSICHERHEITSKLASSE	RC2/RC3*
	FLÜGELDICKE	60 (mm)
	SCHALLDÄMMKOEFFIZIENT	33 (dB)
	FÜLLUNG	SCHALLDÄMMENDES PAKET
	TÜRGRÖSSEN	80N, 80, 90N, 90Z, 100E*

***AUFPREIS**

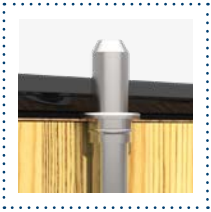

VERTIKALRIEGEL

Einbruchhemmender Vertikalriegel vom Hauptschloss aus gesteuert. Verfügbar im RC3 Paket.



FÜLLUNG

Die besondere Füllung bietet guten akustischen Komfort.



STÄBE

Speziell entwickelte Konstruktion aus verdicktem, gehärtetem Stahlstab zum Schutz vor Einbrüchen. Erhältlich in Klasse RC3.



TÜRSPION

Weitwinkelspion im Standard mit sehr guten optischen Parametern.

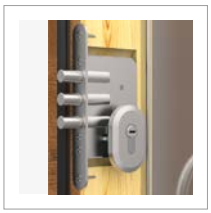

ZUSATZSCHLOSS

Zusätzliches Schloss oben Klasse 6 mit einer einbruchhemmenden Einlage Klasse 5 oder 6.



HAUPTSCHLOSS

Hauptschloss der Klasse 7 mit verdickten und verstärkten Riegeln mit einbruchhemmendem Zylinder der Klasse 5 oder 6.



HILFSSCHLÖSSER

Unteres Hilfsschloss mit einem doppelten Riegelsystem vom Hauptschloss aus gesteuert. Verfügbar im RC3 Paket.



3 EINSTELLBARE 3D SCHARNIERE

Einstellbare Scharniere (mit Kappen) in drei Ebenen ohne Demontage des Flügels.

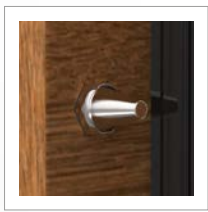

2 FESTE RIEGEL

Feste einbruchhemmende Riegel

STANDARDAUSRÜSTUNG	OPTIONALE AUSRÜSTUNG (OPTIONAL GEGEN EINE GEBÜHR)
<input type="checkbox"/>	<input type="checkbox"/>

VERFÜGBARE RAHMEN



FD



FN



FA



FT

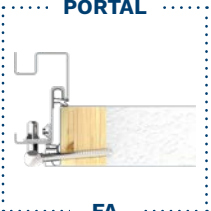

FA

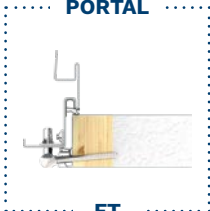

FT

GERDA COMFORT 60

GERDA®

HOHER KOMFORT UND SICHERHEIT ZUM GÜNSTIGEN PREIS



W00 FLACH

GRÖSSE	80N	80	90N	90Z	100E
--------	-----	----	-----	-----	------

MODELL	PREMIUM 60
--------	------------

FLACH	✓
-------	---

SERIENAUSSTATTUNG RC2

- COMFORT 60 FLÜGEL (33 DB)
- BESCHLAGSATZ MIT HAUPTZYLINDERSCHUTZ
- DICHTUNGSLOSER TÜRRAHMEN
- WEITWINKELSUCHER
- VERSTELLBARE 3D-SCHARNIERE MIT ABDECKUNGEN MIT FARBCODIERTEN ABDECKUNGEN
- GRIFFE (BLOK, BERGEN BZW. OSLO)
- LAMINIERTE SCHWELLE MIT DICHTUNG
- ZYLINDER DER KLASSE 5 IM EINZELSCHLÜSSELSYSTEM

AUFPREIS

TÜRRAHMEN MIT DICHTUNG	✓	ZYLINDER DER KLASSE 6 IM EINZELSCHLÜSSELSYSTEM	✓
PAKET RC3	✓	ELEKTRONISCHER SUCHER 2,4"	✓
GRÖSSE 100E	✓	ELEKTRONISCHER SUCHER 4,3"	✓
ZWEIFARBIGE TÜREN	✓	NORWEGISCHE HOLZSCHWELLE MIT DICHTUNG 19 mm / INOX-SCHWELLE 19 mm/32 mm	✓
TÜRVERKÜRZUNG (20, 30, 40, 50, 60, 70 mm)	✓	NORWEGISCHE SCHWELLE MIT ALULAMELLE 28 mm/35 mm ¹	✓
AUFPREIS FÜR EINSEITIGES DESIGN TOKIO 1, TOKIO 2	✓	STARRE KETTE ²	✓
AUFPREIS FÜR DOPPELSEITIGES DESIGN TOKIO 1, TOKIO 2	✓	TEDEE-SET	✓

¹Für Türrahmen mit einer Verlängerung von 6 mm mit DPO-Montagesystem.

²Für Türrahmen mit DPO-Montagesystem (Dübelung durch Rahmen), Metalltüren

* Für weitere Informationen besuchen Sie www.gerda.pl

TÜRFARBEN

ALPINNUSSBAUM



PARANUSS



HELLE WALNUSS



GOLDEICHE



WINCHESTER



HELLE WENGE



GEBLEICHTE WENGE



WEISS



STAHLGRAU



ANTHRAZIT



DUNKEL-ANTHRAZIT



SCHWARZ



HOHER KOMFORT UND SICHERHEIT ZUM GÜNSTIGEN PREIS

ANGEBOTENE INSERTS FÜR METALLTÜREN



TOKIO 1



TOKIO 2

1. AUFPREIS FÜR GESCHÜTZTES SCHILD, STANDARD IM BRANDSCHUTZ
2. NICHT ERHÄLTICH FÜR BRANDSCHUTZTÜREN EI30 / EI60 (IM TÜRPREIS EINGERECHNET GESCHÜTZTES SCHILD)
3. NICHT ERHÄLTICH FÜR BRANDSCHUTZTÜREN EI30 / EI60
4. STARRE KETTE (OPTIONAL)

TÜRRAHMEN

FD



FN



FA



FT



SCHWELLEN

LAMINIERT



HÖHE 19 mm

IM PREIS EINGERECHNET

INOX

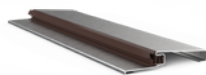

HÖHE 19 mm

AUFPREIS

LAMINIERT* / INOX

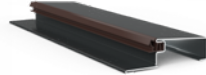

HÖHE 32 mm

IM PREIS EINGERECHNET* / AUFPREIS

**NORWEGISCHE HOLZSCHWELLE
(braun, hellbraun, hell)**



HÖHE 19 mm

AUFPREIS

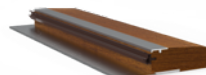

HÖHE 28 mm

AUFPREIS

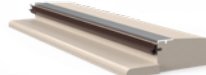

HÖHE 35 mm

AUFPREIS

BESCHLÄGE

RC2
RC3

TW300 BERGEN

2  1 

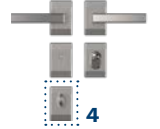

4

RC2
RC3

TD300 BERGEN

2  1 



4

RC2

RC3

**TW200 BLOK
TW1000 BLOK**

2  1 



4

RC2
RC3

TD300 BLOK

2  1 



4

RC2

OSLO***

2  1 



4

FARBE DER BESCHLÄGE
BERGEN, BLOK

PLATIN ANODE



SILBER ANODE



SCHWARZ ANODE



FARBE DER BESCHLÄGE
OSLO





SATIN-NICKEL





Die Gerda ENJOY Tür ist eine einbruchhemmende Tür für den Einsatz innerhalb von Gebäuden als Eingangstür zu Wohnräumen. Die Konstruktion des Gerda ENJOY Türflügels basiert auf einem Rahmen aus MDF-Profil, der mit Flachstahl verstärkt und mit einer Akustikeinlage aus Naturkompositplatte gefüllt ist. Die verwendete akustische Füllung führt zu einer erhöhten Dämmung von $R_w = 32$ dB. Die Innenkonstruktion des Gerda ENJOY Türflügels ist beidseitig mit MDF-Paneelen verkleidet. Die Gerda ENJOY-Türen sind mit einem doppelten Satz von Kammerdichtungen um den Umfang der Tür, des Türrahmens und der Schwelle ausgestattet, die gute Isolationsparameter gewährleisten. Flügel und Türrahmen sind mit Finish-Folie mit Holzmaserung überzogen, die die natürliche Maserung imitiert.

CHARAKTERISTIK

	EINBRUCHSICHERHEITSKLASSE	RC1N/RC2*
	FLÜGELDICKE	46 mm
	SCHALLDÄMMKOEFFIZIENT	32 dB
	TÜRGRÖSSEN	80, 90
	FÜLLUNG	SCHALLDÄMMENDES PAKET



DICHTUNG IN TÜRFLÜGEL



WOODEN DOOR FRAME WITH GASKET

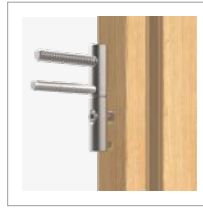

3D-SCHARNIERE

In drei Ebenen verstellbar, 4 Stücke



TÜRSTÄRKE



ZUSATZSCHLOSS



HAUPTSCHLOSS



VERSTELLBARER SPERRKLINKENVERSCHLUSS

Mit dem einstellbaren Sperrklinkenverschluss können Sie den Flügeldruck gegen die Dichtungen stufenlos einstellen.



DIEBSTAHSICHERUNGSBOLZEN

Feste Diebstahlsicherungsbolzen in Metallhaltern - 3 Stücke.



ALUMINIUMSCHWELLE MIT DICHTUNG



AKUSTISCHE FÜLLUNG

HOLZTÜRRAHMEN



SCHWELLE





FDG BERGEICHE



INNENSEITE

GRÖSSE

80	90
----	----

MODELL

ENJOY

FLACH

✓

SERIENAUSSTATTUNG RC1N

- | | |
|----------------------------------------|------------------------------------------------------|
| • ENJOY FLÜGEL (32 DB MIT DICHTUNG) | • BESCHLAGSATZ MIT ZYLINDERSCHUTZ DES HAUPTSCHLOSSES |
| • HOLZTÜRRAHMEN MIT DICHTUNG | • GETEILTE SCHILDER BLOK TW200 + GRIFFE |
| • VERSTELLBARE 3D-SCHARNIERE | • ZYLINDER DER KLASSE 2 IM EINZELSCHLÜSSELSYSTEM |
| • ALUMINIUMSCHWELLE MIT DICHTUNG 19 mm | |

AUFPREIS

TÜRVERKÜRZUNG (30, 50, 70 mm)	✓	WEITWINKELSUCHER	✓
OBERES SCHILD MIT ZYLINDERSCHUTZ	✓	ELEKTRONISCHER SUCHER 2,4"	✓
ZYLINDERSATZ IM EINZELSCHLÜSSELSYSTEM DER KLASSE 5 (ERFORDERLICH FÜR KLASSE RC2)	✓	ELEKTRONISCHER SUCHER 4,3"	✓
ZYLINDERSATZ IM EINZELSCHLÜSSELSYSTEM DER KLASSE 6 (ERFÜLLT DIE ANFORDERUNGEN FÜR DIE KLASSE RC2)	✓	TEDEE-SET	✓

TÜRFARBEN

NORTH-WALNUSS



FON

BERGEICHE



FDG

GRAUEICHE



FDS

SILVER



FSI

SONOMA



FSS

KOMFORT UND SICHERHEIT ZUM GÜNSTIGEN PREIS



FON NORTH-WALNUSS



FDS GRAUEICHE



FSI SILVER



FSS SONOMA

**BESCHLÄGE
TW200 BLOK**



**ALUMINIUM
THRESHOLD**

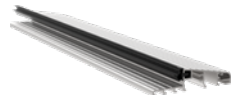

**WOODEN
FRAME**



FARBE DER BESCHLÄGE

PLATIN ANODE



SILBER ANODE



SCHWARZ ANODE



TÜRFARBEN

NORTH-WALNUSS



FON

BERGEICHE



FDG

GRAUEICHE



FDS

SILVER



FSI

SONOMA



FSS

PORTALE UND TÜRBEKLEIDUNGEN

BETONEN SIE DIE ÄSTHETIK IHRER TÜREN

SATZ VON BEKLEIDUNGEN FÜR EINE SEITE DER TÜR

LEISTE DER TÜRBEKLEIDUNG



TÜRBEKLEIDUNGEN

Es handelt sich um ein Element, das die Ästhetik des Eingangs zur Wohnung erhöht. Es ermöglicht Ihnen, sich von Standardtüren hervorzuheben. Sie können in GERDA-Metalltüren und mit dem ELITE-Paket in den Größen 80N, 80, 90, 90Z, 100E eingesetzt werden. Sie sind in Sets für eine oder beide Seiten erhältlich.

TÜRPORTALE

Hierbei handelt es sich um eine besondere Art von Türbekleidung, die bei der spezifischen Ausarbeitung der Rahmenöffnung verwendet wird und den Stil und die Eleganz der Tür stark betont. Wie die Bekleidungen kann das Portal in GERDA-Metalltüren und mit dem ELITE-Paket in den Größen 80N, 80, 90, 90Z, 100E eingesetzt werden. Die Entscheidung für den Kauf von Portalen sollte bereits bei der Bestellung der Türen getroffen werden, da diese an speziellen, gegen Aufpreis erhältlichen Türrahmen befestigt werden.

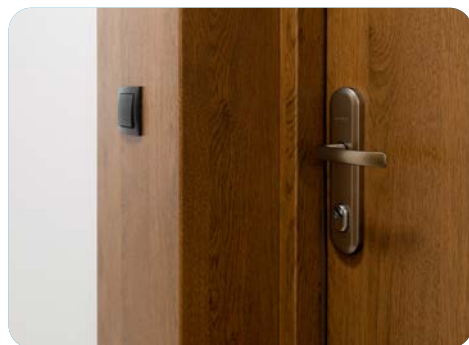

FARBPALETTE

ALPINNUSS-BAUM

PARANUSS

HELLE WALNUSS

GOLDEICHE

WINCHESTER

HELLE WENGE

WEISSNE D WENGE

WEISS

STAHLGRAU

FRR

FRB

FRP

FDE

FDW

FEJ

FBJ

FSB

FKZ

BETONEN SIE DIE ÄSTHETIK IHRER TÜREN



TÜRPORTAL

Addieren Sie die einzelnen Teile L - links, R - rechts und W - oben, um den Gesamtpreis für das Portal zu erhalten. Die Stärke des Portals beträgt 18 mm für das Maß G und 12 mm für die Maße L, R, W. Die Gesamtbreite der Baugruppe ergibt sich aus der Summe der Breite der Tür (Rahmenaußenmaß) und der Breite der rechten und linken Seite des Portals. Ebenso ist die Falthöhe die Summe aus der Höhe der Tür mit Rahmen und der Höhe der Oberseite des Portals. NRO-Platte (nicht feuerausbreitend) +40% auf die angegebenen Preise.

Bekleidung der Wand in (mm)	L	P	W
100	✓	✓	✓
110 - 150	✓	✓	✓
160 - 200	✓	✓	✓
210 - 250	✓	✓	✓
260 - 300	✓	✓	✓
310 - 350	✓	✓	✓
360 - 400	✓	✓	✓
410 - 450	-	-	✓
460 - 500	-	-	✓
510 - 550	-	-	✓
560 - 600	-	-	✓
NRO	+40% zu einem Satz		

Tiefe des Portals „G“ in mm Teilung in 5er-Schritten (mm)		FA mit Einlass in (mm)	Wanddicke in (mm)	
ab 50	bis 400	80	ab 130	bis 480

Tiefe des Portals „G“ in mm Teilung in 5er-Schritten (mm)		FT mit Einlass in mm metallisch/Elite	Wanddicke in (mm)	
ab 50	bis 400	70/75	ab 120/125	bis 470/475

GRAU	DUNKEL-BRAUN	ANTHRAZIT	DARK ANTHRAZIT	SCHWARZ	SILIZIUM	MARMOR	HÄMATIT	QUARZ	WENGE
FKT	FKX	FKG	FKF	FKC	FKL	FKA	FDf	FKH	FEE

PORTALE UND TÜRBEKLEIDUNGEN

BETONEN SIE DIE ÄSTHETIK IHRER TÜREN

ASYMMETRISCHER PORTALRAHMEN FA MIT NUTE

F = 80 mm

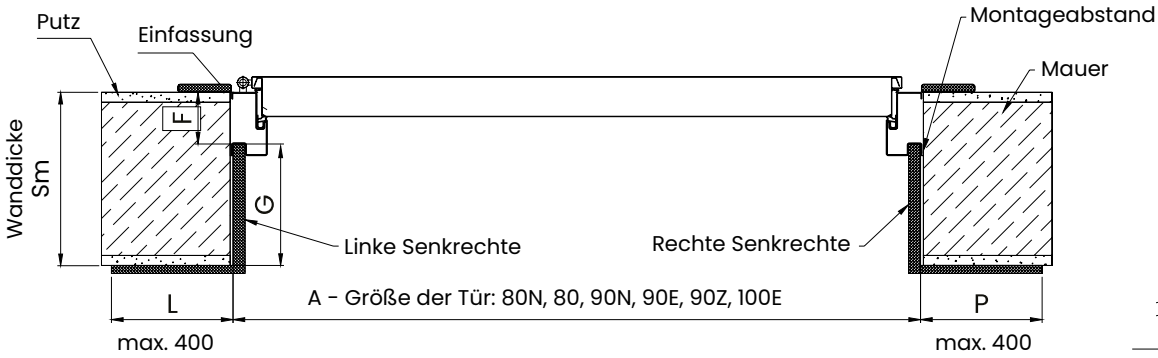

VERTIKALSCHNITT

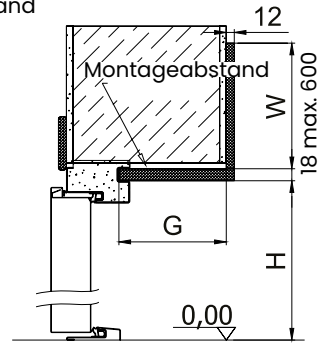

ECKPORTALRAHMEN FT MIT KEILNUT VERTIKALER QUERSCHNITT

F = 70 mm - Metalltüren

F = 75 mm - Türen mit Elite-Paket

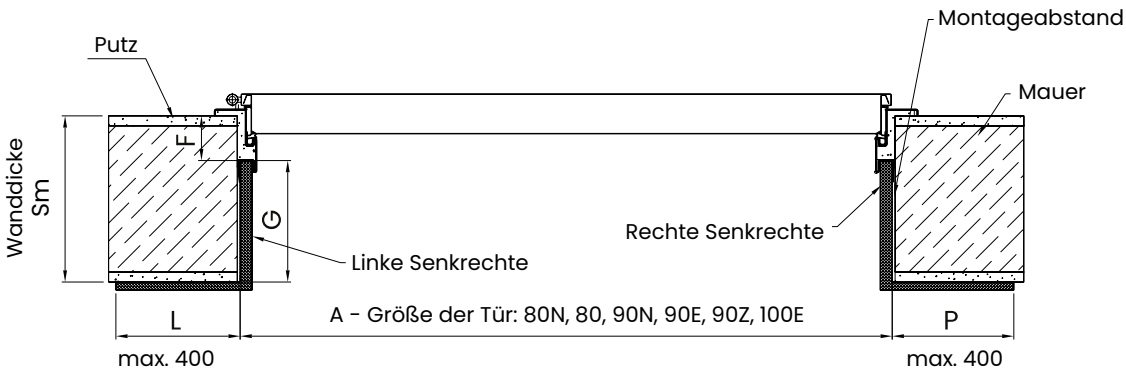

VERTIKALSCHNITT

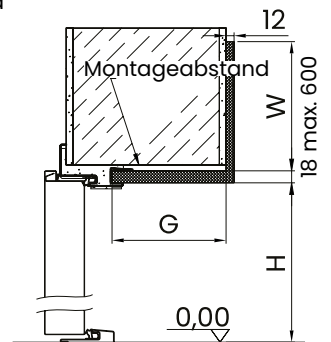

DETAIL FA

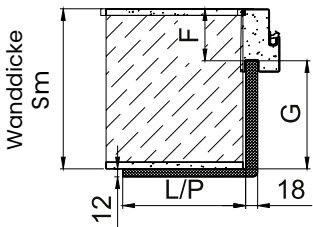

DETAIL FT

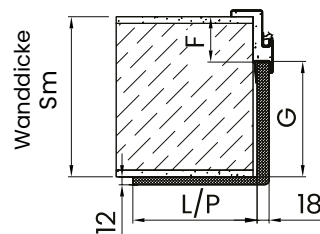

ERKLÄRUNG

G - Tiefe des Portals (mm)
L - Breite der linken Bekleidung (mm)
R - Breite der rechten Bekleidung (mm)

O - Höhe der Bekleidung über dem Türrahmen (mm)
H - Höhe des vertikalen Portalbalkens (mm)
Für Standardhöhen H = 2000 mm, FT = 2030 mm, FA = 2058 mm
A - Größe der Tür: 80N, 80, 90N, 90E, 90Z, 100E
Sm - Wanddicke (mm)

$$G = Sm - F \text{ (mm)}$$

ACHTUNG! Die Abmessungen auf der Innenseite des Portals, gemessen vom Rand der Wand, beinhalten nicht die Stärke des Materials.

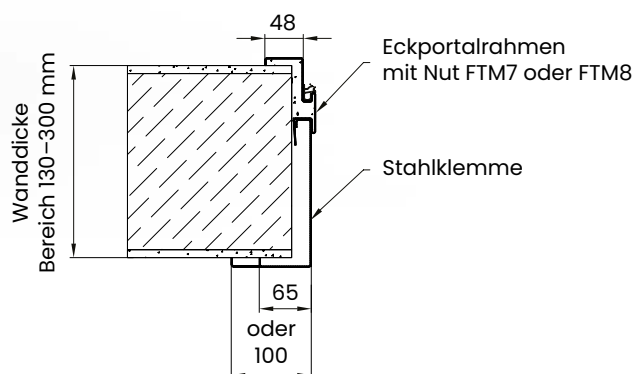

Name des Türrahmens	Anwendung in der Tür	Mauerwerksstärke (mm)	Bekleidung der Mauer
FTM7	Comfort RC2/RC3 Premium RC2/RC3/RC4	130-230	65
FTM7	Comfort RC2/RC3 Premium RC2/RC3/RC4	240-300	65
FTM7	Comfort RC2/RC3 Premium RC2/RC3/RC4	130-230	100
FTM7	Comfort RC2/RC3 Premium RC2/RC3/RC4	240-300	100
FTM8	Premium RC2/RC3/RC4 EI30/ EI45/EI60	130-230	65
FTM8	Premium RC2/RC3/RC4 EI30/ EI45/EI60	240-300	65
FTM8	Premium RC2/RC3/RC4 EI30/ EI45/EI60	130-230	100
FTM8	Premium RC2/RC3/RC4 EI30/ EI45/EI60	240-300	100









ZUBEHÖR UND AUSSTATTUNG

GERDA®

LISTE DER AUSSTATTUNG

GRIFFE			COMFORT	PREMIUM	STAR
	BERGEN - Griffe am langen Schild TD300	RC2 RC3	✓	✓	—
	BERGEN - Griffe auf geteiltem Schild		✓	✓	—
	BLOK - Griffe am langen Schild TD1000	RC4	—	✓	—
	BLOK - Griffe am langen Schild TD300	RC2 RC3	✓	✓	—
	BLOK - Griffknauf am langen Schild TD300 / TD1000	RC2 RC3 RC4	✓	✓	—
	BLOK - Griffe am geteiltem Schild		✓	✓	—
	OSLO - Griffe auf geteiltem Schild		✓	✓	—
	TECHNO - Griffe auf geteiltem Schild TECHNO - Griffknauf auf geteiltem Schild		—	—	✓ ✓

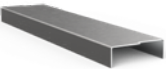

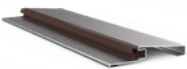
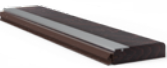
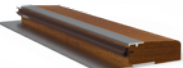
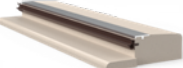





SCHILDE			COMFORT	PREMIUM	STAR
	BERGEN - geteiltes Schild mit Zylinderschutz TW300	RC2 RC3	✓	✓	—
	BERGEN - geteiltes Schild ohne Zylinderschutz		✓	✓	—
	BLOK - geteiltes Schild mit Zylinderschutz TW1000	RC4	✓	✓	—
	BLOK - geteiltes Schild mit Zylinderschutz TW200	RC2	✓	✓	—
	BLOK - geteiltes Schild ohne Zylinderschutz		✓	✓	—
	OSLO - geteiltes Schild mit Zylinderschutz	RC2	✓	✓	✓
	OSLO - geteiltes Schild ohne Zylinderschutz		✓	✓	—

ZUBEHÖR	COMFORT	PREMIUM	STAR	
 WEITWINKELSUCHER 50/85	✓	✓	✓	
 ELEKTRONISCHER SUCHER 2,4"	✓	✓	✓	
 ELEKTRONISCHER SUCHER 4,3"	✓	✓	✓	
 SCHARNIER-AUFSÄTZE FI 18 MM	—	—	✓	
 3D-SCHARNIER-AUFSÄTZE FI 16 MM	✓	✓	—	
	TÜRSCHLIESSER GEZE GT 1500 STANDARD	✓	✓	✓
	TÜRSCHLIESSER GEZE GT 1500 VERRIEGELUNG	✓	✓	✓
	TÜRSCHLIESSER GEZE GT 3000 STANDARD	✓	✓	✓
	TÜRSCHLIESSER GEZE GT 3000 VERRIEGELUNG	✓	✓	✓
 MONTAGESCHWELLE	✓	✓	✓	
 METALLSCHWELLE 19 UND 32 mm (IN DER TÜRRAHMENFARBE)	✓	✓	✓	
 INOX-SCHWELLE 19 MM / 32 mm	✓	✓	✓	
 NORWEGISCHE SCHWELLE MIT ALUAUFSATZ 19 mm	✓	✓	✓	
 NORWEGISCHE SCHWELLE MIT ALU- AUFSATZ UND LAMELLE 28 mm IN 3 FARBEN ERHÄLTlich (BRAUN, HELLBRAUN, HELL)	✓	✓	✓	
 NORWEGISCHE SCHWELLE MIT ALUAUFSATZ UND 35-mm-HOLZLAMELLE ERHÄLTlich IN 3 FARBEN (BRAUN, HELLBRONZE, HELL)	✓	✓	✓	

ZUBEHÖR UND AUSSTATTUNG

GERDA®

LISTE DER AUSSTATTUNG

ACCESSORIES			COMFORT	PREMIUM	STAR
	ELEKTROTÜRÖFFNER NC	RC2 RC3 RC4	✓	✓	✓
	BRANDSCHUTZ-ELEKTROTÜRÖFFNER NC	RC2 RC3 RC4	—	✓	—
	LAMINIERTER VERSCHLUSSLEISTE*		✓	✓	✓
	ZIFFERBLOCK FÜR DIE ZUGRIFFSKONTROLLE		✓	✓	✓
	SCHALTNETZTEIL PSC12015 EMPFOHLEN FÜR TÜREN MIT EINEM ELEKTROTÜRÖFFNER		✓	✓	✓
	AUSBESSERUNGSSPIEL 12 ml		✓	✓	✓
	WARTUNGSPRÄPARAT FÜR ZYLINDER 25 ml		✓	✓	✓
	WARTUNGSPRÄPARAT FÜR ZYLINDER 100 ml		✓	✓	✓
	WARTUNGSPRÄPARAT FÜR ZYLINDER 400 ml		✓	✓	✓
	WARTUNGSPRÄPARAT TÜREN		✓	✓	✓

* ABSCHLUSSLEISTE LAMINIERT | Erforderlich beim Selbstkürzen des Flügels im Bereich (20, 30, 40, 50, 60, 70 und 20,35) und (20 und 35 mm) für RC4. Nicht erhältlich für Brandschutz und ELITE

ZYLINDERSÄTZE IN GERDA EINSCHLÜSSELSYSTEM



COMFORT 60 I PREMIUM 60

MAßE	HAUPTSCHLOSS	ZUSATZSCHLOSS	ANZAHL DER SCHLÜSSEL	ZYLINDERKLASSE
35/50 ; 30/50* ; 35/55*	Zahnstange	MITNEHMER/KNOPF	5 + MONTAGE	KLASSE 5
35/50 ; 30/50* ; 35/55*	Zahnstange	MITNEHMER/KNOPF	5 + MONTAGE	KLASSE 6

* bei der Verwendung des Schilds TW 300 BERGEN

** bei Verwendung von TW1000 BLOK, TW200 BLOK- Schildern für nach außen öffnende Türen

PREMIUM 60 MIT ELITE-PAKET

MAßE	HAUPTSCHLOSS	ZUSATZSCHLOSS	ANZAHL DER SCHLÜSSEL	ZYLINDERKLASSE
35/55* ; 55/35**	Zahnstange	MITNEHMER/KNOPF	5 + MONTAGE	KLASSE 5
35/55	Zahnstange	MITNEHMER/KNOPF	5 + MONTAGE	KLASSE 6

* für nach außen öffnende Türen

** für nach innen öffnende Türen

GERDA TÜRZYLINDER



STAR 60

MAßE	HAUPTSCHLOSS	ZUSATZSCHLOSS	ANZAHL DER SCHLÜSSEL	ZYLINDERKLASSE
-	RIM 6000	-	5	KLASSE 6
G35/50* ; G55/35**		MITNEHMER/KNOPF	5 + MONTAGE	KLASSE 5
G35/50* ; G55/30**		MITNEHMER/KNOPF	5 + MONTAGE	KLASSE 6

* für nach außen öffnende Türen

** für nach innen öffnende Türen

STAR 60 MIT ELITE-PAKET

MAßE	HAUPTSCHLOSS	ZUSATZSCHLOSS	ANZAHL DER SCHLÜSSEL	ZYLINDERKLASSE
-	RIM 6000	-	5	KLASSE 6
G35/50* ; G55/35**	-	MITNEHMER/KNOPF	5 + MONTAGE	KLASSE 5
-	-	MITNEHMER/KNOPF	5 + MONTAGE	KLASSE 6

* für nach außen öffnende Türen

** für nach innen öffnende Türen

WÄHLEN SIE IHRE METALLTÜRFARBE UND IHR ELITE-PAKET

TÜRFARBEN EINSCHLISSLICH PANEELN, LEISTEN UND TÜRRAHMEN DES ELITEPAKETS

ALPINNUSSBAUM

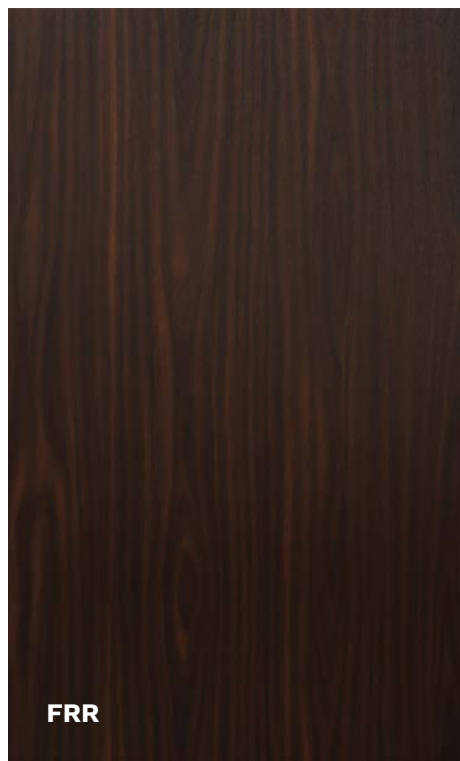

PARANUSS



HELLE WALNUSS



GEBLEICHTE WENGE



WEISS

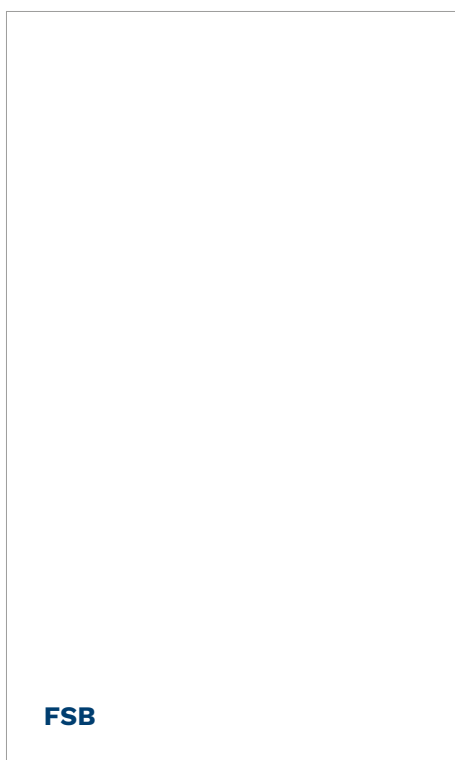

STAHLGRAU

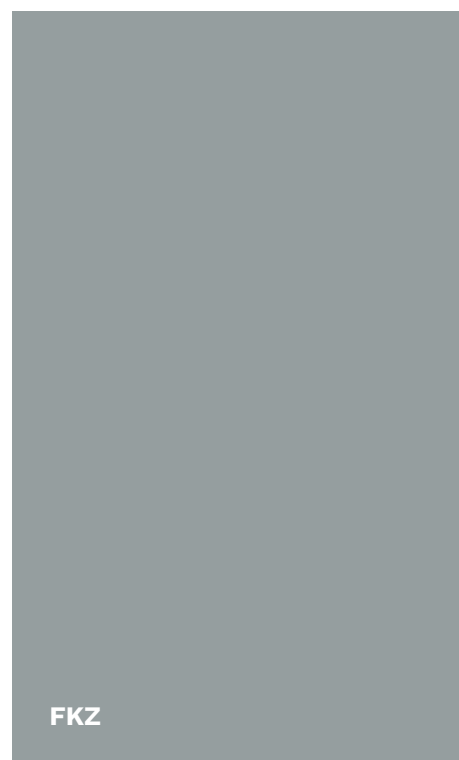

WÄHLEN SIE IHRE METALLTÜRFARBE UND IHR ELITE-PAKET

GOLDEICHE



WINCHESTER



HELLE WENGE



ANTHRAZIT

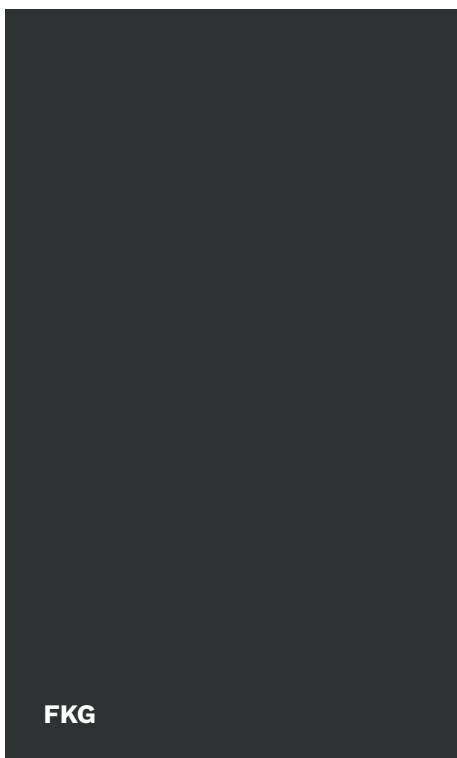

DUNKEL-ANTHRAZIT

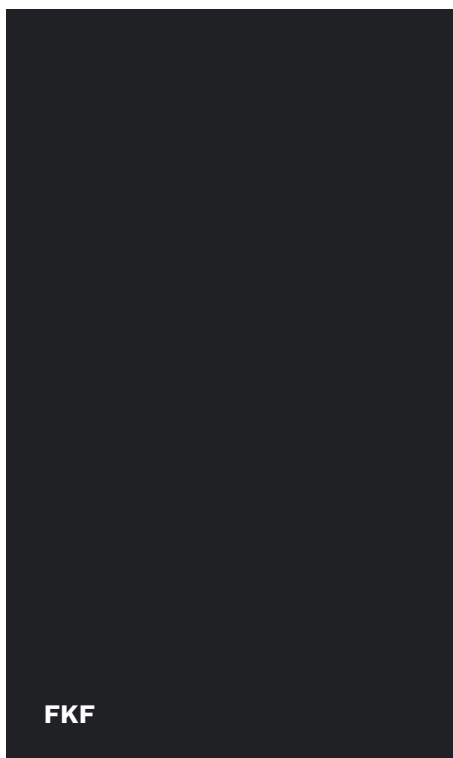

SCHWARZ



WÄHLEN SIE IHRE METALLTÜRFARBE UND IHR ELITE-PAKET

ZUSÄTZLICHE FARBEN DER ELITE-PAKET-PANEELE

SILIZIUM



MARMOR



HÄMATIT



QUARZ



ZUSÄTZLICHE FARBEN DER ELITE-PAKET-LAMELLEN UND -RAHMEN

WENGE



WENGE



DUNKELBRAUN

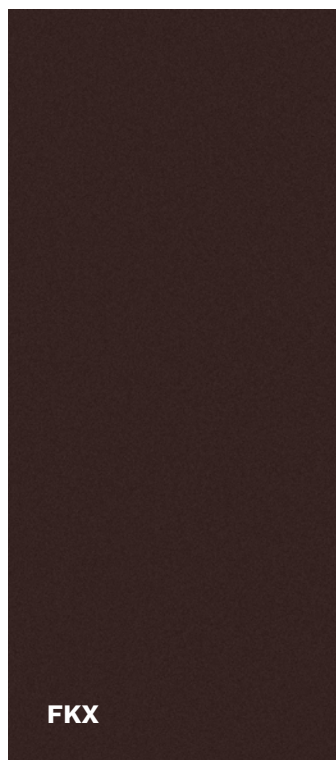

GRAU



FARBEN FÜR ENJOY TÜR

NORTH-WALNUSS



BERGEICHE



GRAUEICHE



SILVER



SONOMA



ABMESSUNGEN VON TÜREN UND RAHMEN

ZUSÄTZLICHE HINWEISE FÜR DIE MONTAGE

TÜRABMESSUNGEN

GRÖSSE	METALLTÜREN			
	A	B	C	D
80N	783	813	2025	2040
80	813	843		
90N	883	913		
90E *	926	956		
90Z *	946	976		
100E	1026	1056		

* 90E - Größe nur für Star 60-Türen erhältlich; 90Z - Größe nur für Comfort 60- und Premium 60-Türen erhältlich

ABMESSUNGEN VON TÜRRAHMEN

COMFORT

GRÖSSE	SYMMETRISCHER TÜRRAHMEN OHNE FD-DICHTUNG						MONTAGEÖFFNUNG	
	J	K	L	M	N	O	X	Y
80N	764	872	-	2005	2078	-	902	2093
80	794	902	-			-	932	
90N	864	972	-			-	1002	
90Z	927	1035	-			-	1065	
100E	1007	1115	-			-	1145	

COMFORT

GRÖSSE	ECKRAHMEN OHNE FN-DICHTUNG						MONTAGEÖFFNUNG	
	J	K	L	M	N	O	X	Y
80N	764	798	872	2005	2041	2078	829	2056
80	794	828	902				859	
90N	864	898	972				929	
90Z	927	961	1035				992	
100E	1007	1041	1115				1072	

TÜRANSCHLAG

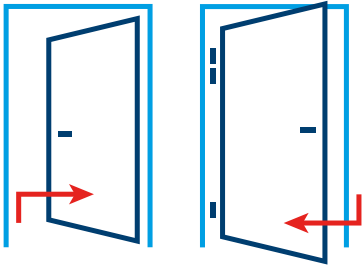

LINKE TÜREN

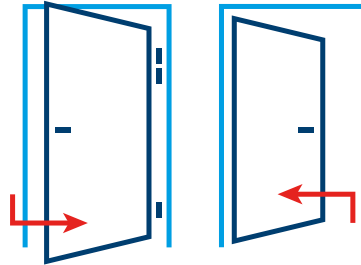

RECHTE TÜREN

TECHNISCHE ZEICHNUNGEN

FD

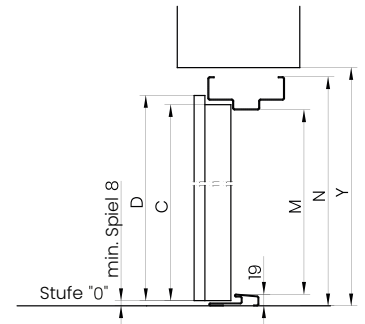
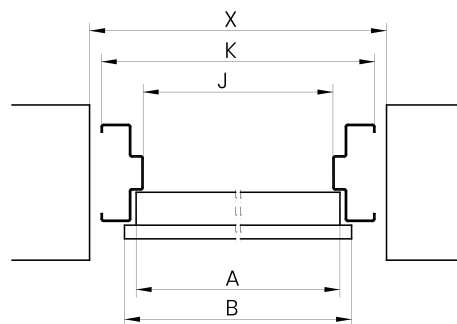
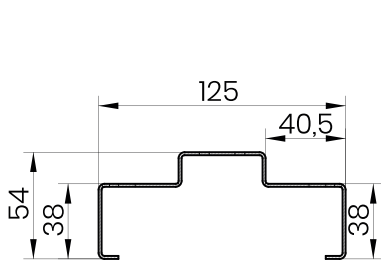

FN

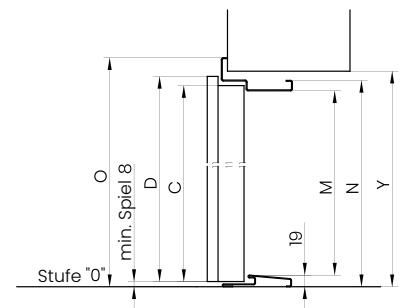
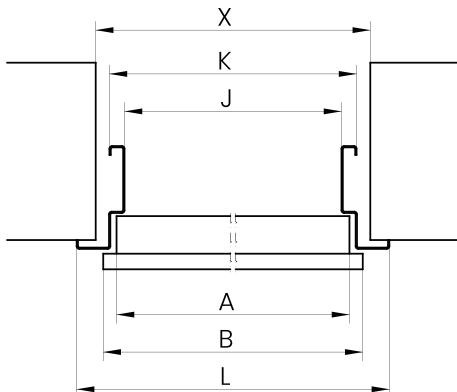
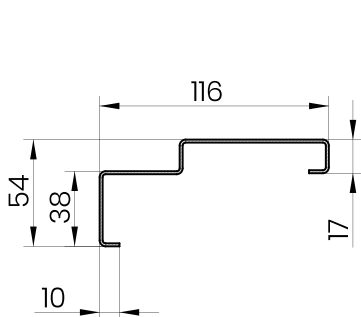

ABMESSUNGEN VON TÜREN UND RAHMEN

ZUSÄTZLICHE HINWEISE FÜR DIE MONTAGE

TÜRABMESSUNGEN

GRÖSSE	METALLTÜREN				PANEELTÜREN			
	A	B	C	D	A	B	C	D
80N	783	813	2025	2040	786	816	2025	2040
80	813	843			816	846		
90N	883	913			885	915		
90E *	926	956			929	959		
90Z *	946	976			949	979		
100E	1026	1056			1029	1059		

* 90E - Grösse nur für Star 60-Türen erhältlich; 90Z - Grösse nur für Comfort 60- und Premium 60-Türen erhältlich

ABMESSUNGEN VON TÜRRAHMEN

COMFORT, PREMIUM, STAR

GRÖSSE	ASYMMETRISCHER TÜRRAHMEN MIT FA-DICHTUNG									MONTAGEÖFFNUNG		
	J	J**	K	K**	L	L**	M	N	O	X	X**	Y
80N	765	761	872	868	-	-	2005,5	2078	-	902	898	2093
80	795	791	902	898	-	-				932	928	
90N	865	861	972	968	-	-				1002	998	
90E *	908	-	1015	-	-	-				1045	-	
90Z *	928	924	1035	1031	-	-				1065	1061	
100E	1008	1004	1115	1111	-	-				1145	1141	

* 90E - Grösse nur für Star 60-Türen erhältlich; 90Z - Grösse nur für Comfort 60- und Premium 60-Türen erhältlich

**Für Metalltüren in EI30-Ausführung

COMFORT, PREMIUM, STAR

GRÖSSE	ECKRAHMEN MIT FT-DICHTUNG									MONTAGEÖFFNUNG		
	J	J**	K	K**	L	L**	M	N	O	X	X**	Y
80N	765	761	799	795	872	868	2005,5	2041,5	2078	829	825	2057
80	795	791	829	825	902	898				859	855	
90N	865	861	899	895	972	968				929	925	
90E *	908	-	942	-	1015	-				972	-	
90Z *	928	924	962	958	1035	1031				992	988	
100E	1008	1004	1042	1038	1115	1111				1072	1068	

* 90E - GRÖSSE available for Star 60 doors only; 90Z - GRÖSSE available for Comfort 60 and Premium 60 doors only

**für Metalltüren in EI30-Ausführung

TÜRANSCHLAG

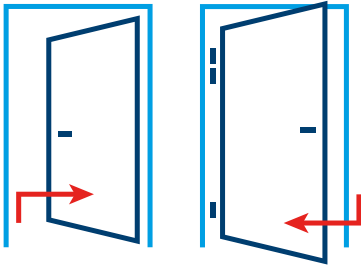

LINKE TÜREN

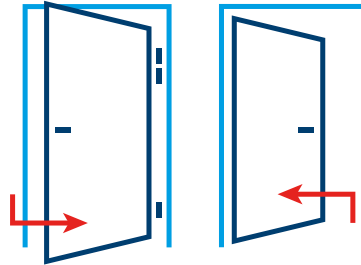

RECHTE TÜREN

TECHNISCHE ZEICHNUNGEN

FA

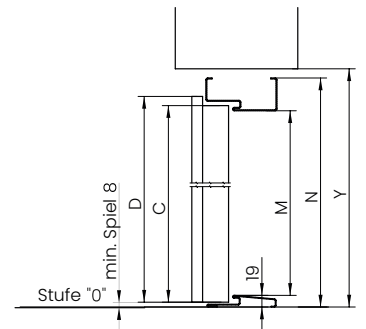
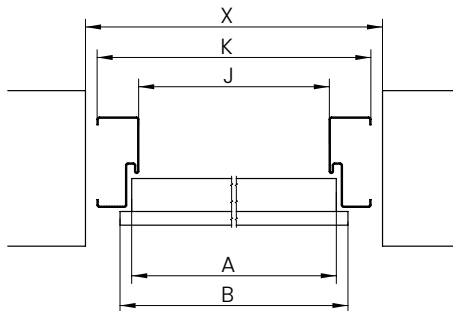
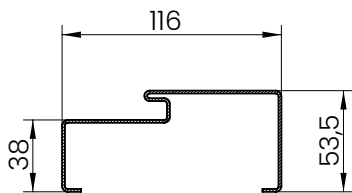

FT

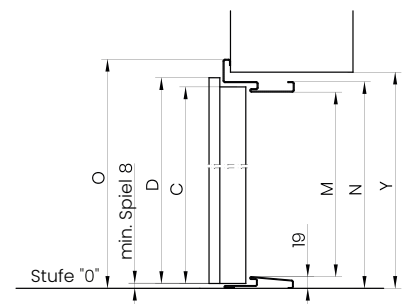
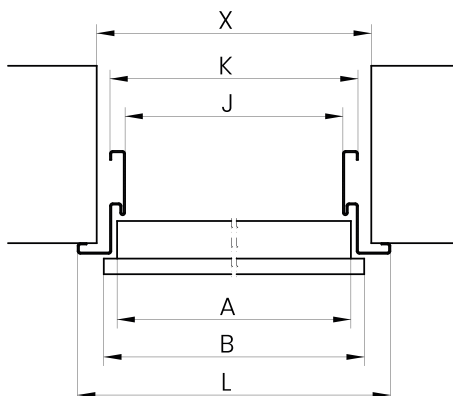
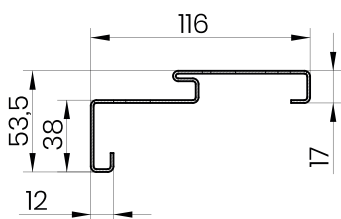

ABMESSUNGEN VON TÜREN UND RAHMEN

ZUSÄTZLICHE HINWEISE FÜR DIE MONTAGE

TÜRABMESSUNGEN

GRÖSSE	METALLTÜREN				PANEELTÜREN			
	A	B	C	D	A	B	C	D
80N	783	813	2025	2040	786	816	2025	2040
80	813	843			816	846		
90N	883	913			885	915		
90E *	926	956			929	959		
90Z *	946	976			949	979		
100E	1026	1056			1029	1059		

* 90E - Größe nur für Star 60-Türen erhältlich; 90Z - Größe nur für Comfort 60- und Premium 60-Türen erhältlich

ABMESSUNGEN VON TÜRRAHMEN

COMFORT, PREMIUM, STAR

GRÖSSE	ASYMMETRISCHER PORTALRAHMEN MIT FA-NUTE										MONTAGEÖFFNUNG		
	J	J**	K	K**	L	L**	M	N	O	U	X	X**	Y
80N	765	761	872	868	-	-	2005,5	2078	-	95	902	898	2093
80	795	791	902	898	-	-					932	928	
90N	865	861	972	968	-	-					1002	998	
90E *	908	-	1015	-	-	-					1045	-	
90Z *	928	924	1035	1031	-	-					1065	1061	
100E	1008	1004	1115	1111	-	-					1145	1141	

* 90E - Größe nur für Star 60-Türen erhältlich; 90Z - Größe nur für Comfort 60- und Premium 60-Türen erhältlich

**Für Metalltüren in EI30-Ausführung

COMFORT, PREMIUM, STAR

GRÖSSE	PORTAL-ECKRAHMEN MIT FT-KEILNUT											MONTAGEÖFFNUNG		
	J	J**	K	K**	L	L**	M	N	O	U ¹	U ²	X	X**	Y
80N	765	761	821	817	892	888	2005,5	2052	2088	95	101,5	857	853	2070
80	795	791	851	847	922	918						887	883	
90N	865	861	921	917	992	988						957	953	
90E *	908	-	964	-	1035	-						1000	-	
90Z *	928	924	984	980	1055	1051						1020	1016	
100E	1008	1004	1064	1060	1135	1131						1100	1096	

* 90E - GRÖSSE available for Star 60 doors only; 90Z - GRÖSSE available for Comfort 60 and Premium 60 doors only

**für Metalltüren in EI30-Ausführung

¹ Abmessungen für Metalltüren

² Abmessungen für Paneeltüren

TÜRANSCHLAG

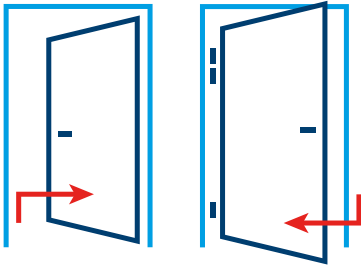

LINKE TÜREN

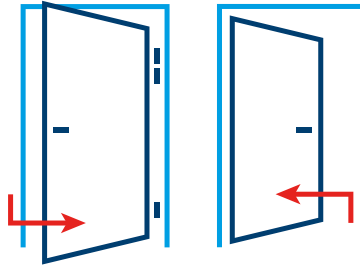

RECHTE TÜREN

TECHNISCHE ZEICHNUNGEN

ASYMMETRISCHER PORTALRAHMEN MIT FA-NUTE

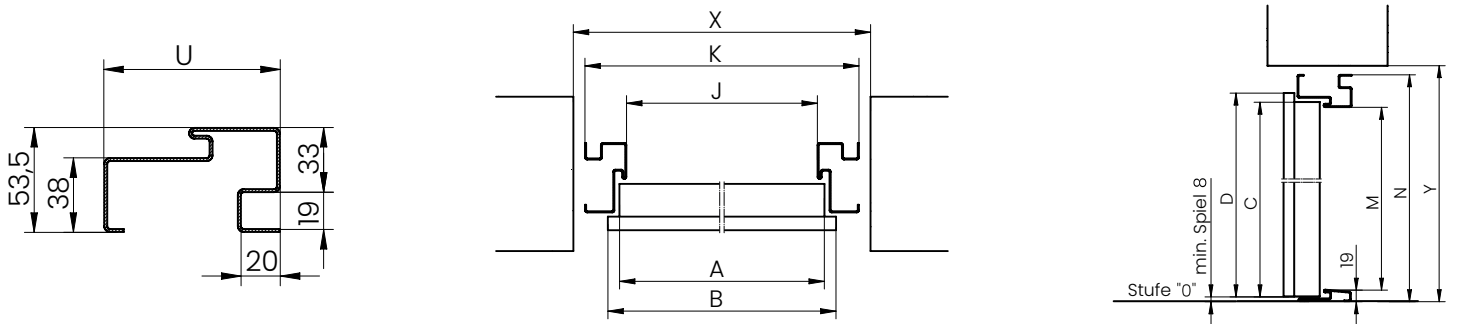

PORTAL-ECKRAHMEN MIT FT-KEILNUT

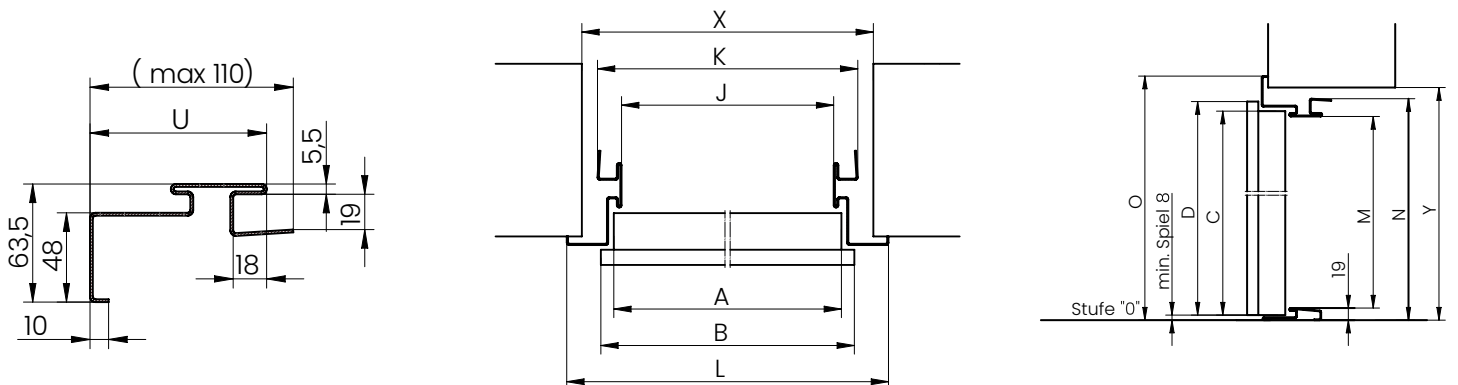

ABMESSUNGEN VON TÜREN UND RAHMEN

ZUSÄTZLICHE HINWEISE FÜR DIE MONTAGE

FLÜGELABMESSUNGEN FÜR ENJOY TÜREN

GRÖSSE	FLÜGELABMESSUNGEN			
	A	B	C	D
80	816	844	2025	2040
90	916	944		

DES ENJOY-TÜRRAHMENS

GRÖSSE	ASYMMETRISCHER RAHMEN MIT FA-DICHTUNG				MONTAGEÖFFNUNG	
	J	K	M	N	X	Y
80	800	887	2005	2070	907	2085
90	900	987			1007	

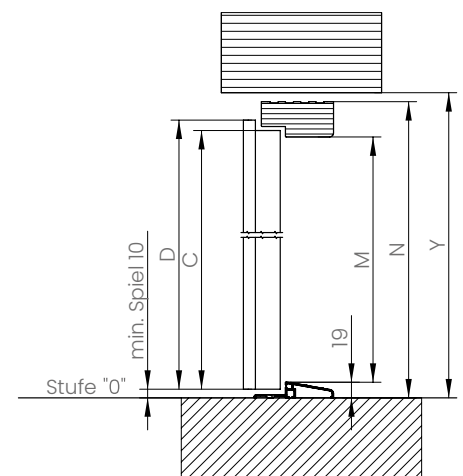
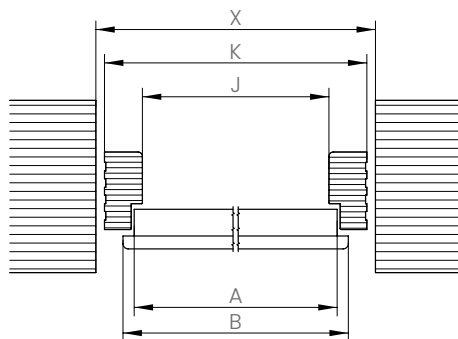
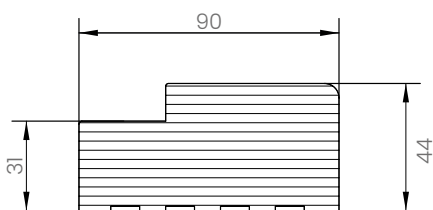

GERDA **ABMESSUNGEN VON TÜREN UND RAHMEN**

ZUSÄTZLICHE HINWEISE FÜR DIE MONTAGE

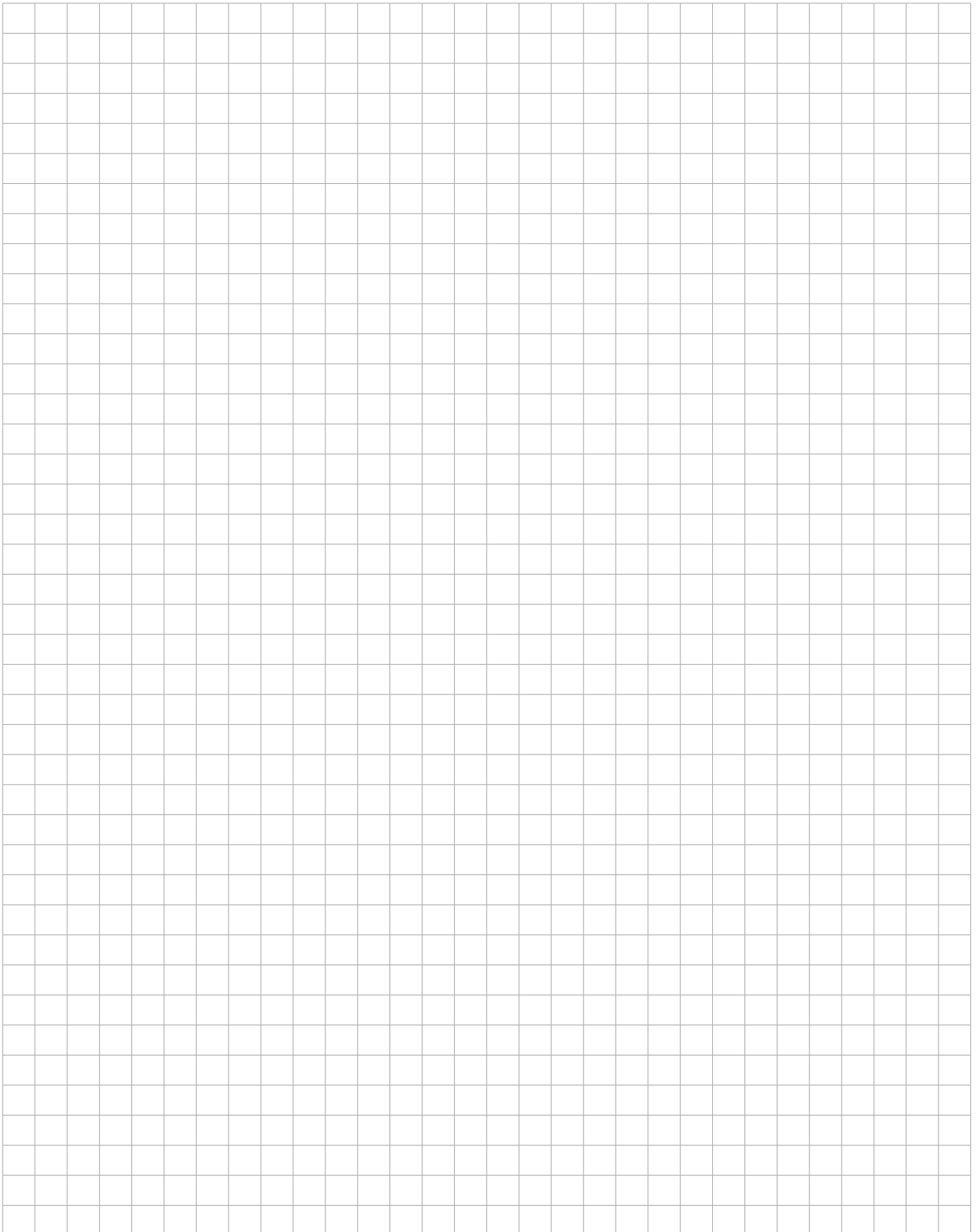

INSPIRATIONEN, DIE SICH IN REALISIERUNGEN VERBERGEN



UNSERE TÜREN MONTIERT IN POLNISCHEN WOHNUNGEN

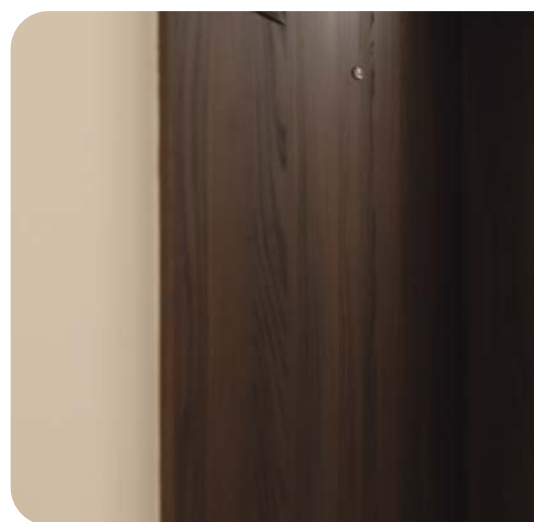



INSPIRATIONEN, DIE SICH IN REALISIERUNGEN VERBERGEN

UNSERE TÜREN MONTIERT IN POLNISCHEN WOHNUNGEN

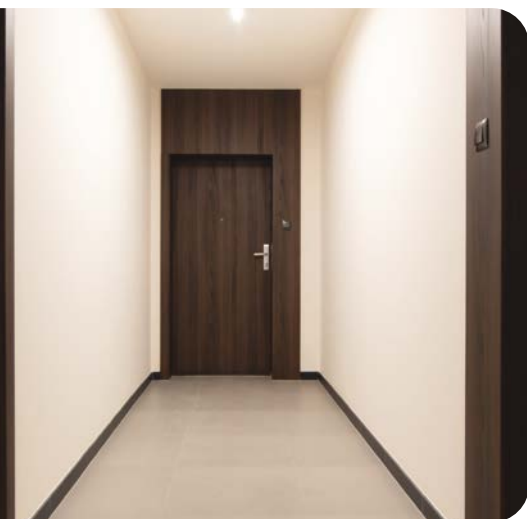



Gerda Sp. z o.o.

Sokołów, ul. Sokołowska 49
05-806 Komorów
Tel.: (+48 22) 329 10 30

www.gerda.pl

Vertreiber:

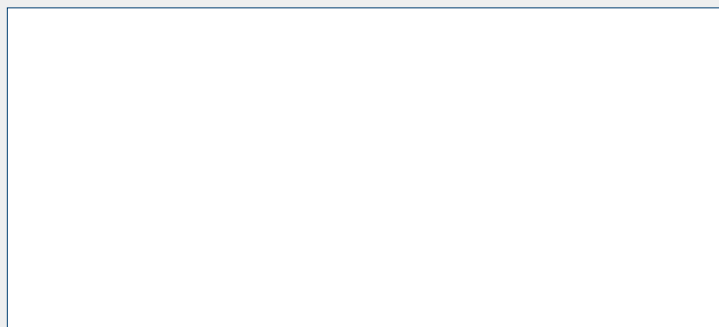

Dieser Produktkatalog stellt kein Angebot im Sinne des Gesetzes dar und dient nur zu Informationszwecken.

Die Firma Gerda behält sich das Recht vor (ohne vorherige Ankündigung), Änderungen an Produkten vorzunehmen, die aufgrund des Erstellungsprozesses der Druckmaterialien nicht in diesem Material enthalten sein können, mit dem Ziel, die Qualität ihrer Produkte und Dienstleistungen zu verbessern.

Trotz unserer Bemühungen, die dargestellten Informationen sorgfältig zu kontrollieren, können Sach- oder Druckfehler auftreten.

Die im Katalog dargestellten Farben können aufgrund einer anderen Farbwiedergabetechnik im Druckverfahren vom Original abweichen.

Der Inhaber der Urheberrechte dieses Katalogs, der Gerda-Logos und der graphischen Elemente ist die Firma Gerda Sp. z o.o.

Es ist verboten, Inhalte und Materialien ohne vorherige Zustimmung von Gerda Sp. z o.o. zu kopieren und zu verbreiten.