

GERDA[®]

HERSTELLER VON TÜREN DER KLASSE PREMIUM



WOHNUNGSTÜREN

STAR / PREMIUM / COMFORT

INFORMATIONEN ZUM UNTERNEHMEN	3
--------------------------------------	----------

NEU IM ANGEBOT	4
-----------------------	----------

PAKET ELITE (PANEELBAUWEISE)	5
-------------------------------------	----------

KOMFORT UND SICHERHEIT	6
-------------------------------	----------

GERDA TEDEE	7
--------------------	----------

TÜREN GERDA STAR 60	10-15
----------------------------	--------------

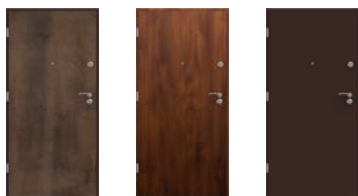

TÜREN GERDA PREMIUM 60	16-21
-------------------------------	--------------



TÜREN GERDA COMFORT 60	22-27
-------------------------------	--------------

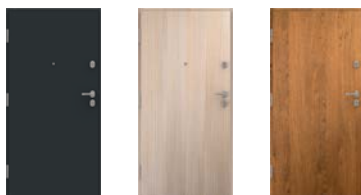

PORTALEINFASSUNGEN	28
---------------------------	-----------

TÜR- UND RAHMENMAßE	30
----------------------------	-----------

BEIWERK UND ZUBEHÖR	36
----------------------------	-----------

TÜRFARBEN	40
------------------	-----------

INSPIRATIONEN	42
----------------------	-----------

PRODUKTE MIT MARKENQUALITÄTSGARANTIE



GERDA®

Wir haben Produkte geschaffen, die bereits den Kult-Status genießen und zu einem festen Bestandteil des täglichen Lebens für Millionen von Polen geworden sind. GERDA steht für Sicherheit, Zuverlässigkeit und ein Gefühl von Komfort. Wir tun unser Bestes, um unsere Produkte ständig zu entwickeln und zu verbessern.

POLNISCHER HERSTELLER MIT TRADITION UND ERFAHRUNG



30 JAHRE GERDA®

GERDA ist ein polnischer Hersteller von Türen, Schlössern, Beschlägen und Sektionaltoren. Das Unternehmen wird seit über 30 Jahren von Partnern, Monteuren und Anwendern geschätzt. Wir entwerfen und schaffen mit Leidenschaft! Wir übergeben den Kunden moderne, langlebige und zuverlässige Produkte. Es lohnt sich, uns zu vertrauen!

PRODUKTE, DIE GANZ POLEN KENNT

TÜR



BESCHLÄGE



TORE



NEU IM ANGEBOT

GERDA®

WIR BIETEN MEHR ALS ANDERE IM STANDARD AN

EIN TEAM VON INGENIEUREN UND KONSTRUKTEUREN ARBEITET STÄNDIG AN ÄNDERUNGEN,
DIE SICH AUF SICHERHEIT UND NUTZUNGSKOMFORT AUSWIRKEN

EINSTELLBARES 3D SCHARNIER



Die neuen Scharniere mit der 3-Ebene Einstellung sind jetzt Standard in der COMFORT 60 und PREMIUM 60 Linie. Eine solche Lösung bietet eine sehr bequeme und schnelle Einstellung der Tür, ohne dass der Flügel vom Rahmen demontiert werden muss.

EINSTELLBARE FALLENVERRIEGELUNG



Einstellbare Fallenverriegelung ist für alle Türen aus dem Wohnungsangebot erhältlich. Es ermöglicht eine reibungslose Einstellung des Flügeldrucks auf die Dichtungen. Dank dieser Lösung ist es immer einfach, den Druck anzupassen (den Druck auf die Dichtung verringern oder erhöhen).

VERBESSERTES AKUSTIK PAKET

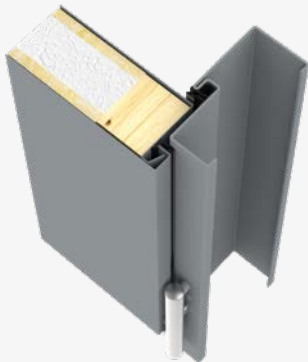

Die Verwendung innovativer Dichtungen in Flügeln und Rahmen, die eine Ebene bilden, bietet sehr gute akustische Eigenschaften. Der Lärm aus dem Treppenhaus dringt nicht in die Wohnung ein.



PREMIUM-SCHLÖSSER IM STANDARD



Alle Wohnungstüren wurden mit PREMIUM-Schlössern ausgestattet, in denen 30% verstärkte Riegel mit einer sicheren Konstruktion verwendet wurden. Verwendet wurde eine auf dem Markt einmalige, innere Verstärkung der Riegel aus gehärtetem Stahl.



GROSSE AUSWAHL AN SCHILDERN UND GRIFFEN

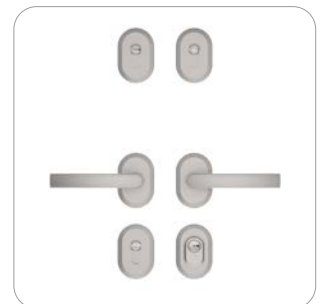
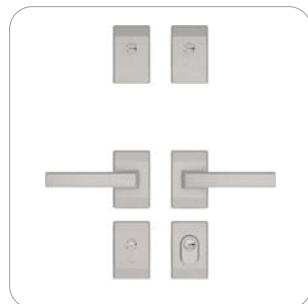

Es besteht die Möglichkeit der Individualisierung des Aussehens der Tür dank einer großen Auswahl an ovalen, länglichen und geteilten Schildern der Serien COMFORT und PREMIUM.

PANEELTÜREN HABEN EINEN MEHRSCICHTIGEN FLÜGEL MIT STAHLKÖRPER UND AUSTAUSCHBARE PANEELE AUF BEIDEN SEITEN

PANEELBAUWEISE

Paneeltüren eignen sich ideal als Wohnungstüren und können visuell verändert werden. Die Paneele werden am Stahlkörper befestigt, ihre Verwendung sorgt für zusätzliche Festigkeit und Steifigkeit des Türflügels. Auf Wunsch des Kunden können die Paneele von der Außen- und Innenseite andersfarbig gestaltet werden. Die durchdachte Art der Befestigung der Paneele am Türkörper ermöglicht eine einfache Demontage und Austausch im Falle einer Beschädigung oder Änderung der Einrichtung, ohne dass ein kostspieliger Austausch der gesamten Tür erforderlich ist.



**BESTEHENDES PANEEL
DEMONTIEREN**



**EINE FARBE AUS DEM
PAKET ELITE WÄHLEN**



**DAS NEUE AUSSEHEN
DER TÜR GENIEßEN**

KOMFORT UND SICHERHEIT

GERDA®

WAS SIE ÜBER GERDA TÜREN WISSEN SOLLTEN



ANTI-EINBRUCH

Alle unsere Türen sind strukturell verstärkt, mit Lösungen, die einen Wohnungseinbruch erschweren. Sie haben auch einbruchsichere Zylinder, für die GERDA berühmt ist. Damit die Parameter der Einbruchsicherheit jedoch bestätigt werden können, muss die Tür spezielle Prüfungen und Tests für die Klassen RC2, RC3 und RC4 unterzogen werden, die mit der Erlangung eines entsprechenden Zertifikats abschließen. GERDA Türen besitzen solche Zertifikate und Bescheinigungen und sie können jederzeit unter www.gerda.pl heruntergeladen werden. Die von GERDA angebotenen Türen können in der Klassen RC2, RC3 und RC4 gekauft werden (detaillierte Erklärungen am Ende der Seite).



AUSGEZEICHNETER GERÄUSCHKOMFORT

Beim Kauf einer Tür muss unbedingt auf akustischen Komfort geachtet werden, damit möglichst wenig Geräusche von außen in unsere Wohnung gelangen. Das bewertete Schalldämmmaß R_w wird in dB (Dezibel) ausgedrückt. Je höher der R_w -Wert, desto besser ist die Schalldämmung der Tür. Unsere Wohnungstüren haben sehr gute Schalldämmmaßwerte (von 33 bis sogar 47 dB). Wenn außen ein Schall von 80 dB zu hören ist, (dies entspricht lauter Musik) wird er von 33 auf 47 dB reduziert, sogar bis auf 33 dB, was einem leisen Gespräch entspricht.



BRANDSCHUTZ

In unserem Angebot an Wohnungstüren der Firma GERDA kann man auch ein Feuerschutzpaket wählen (erhältlich in der Serie PREMIUM 60). Feuerschutztüren sollen die Ausbreitung von Feuer und Rauch verhindern. Produkte mit den oben genannten Eigenschaften werden mit dem EI-Symbol (Raumabschluss - E und Feuerdämmung - I) markiert. GERDA bietet Türen mit den Parametern EI30, EI45 und EI60 an, was Schutz für 30 und 60 Minuten bedeutet. Der Besitzer einer solchen Tür hat die Garantie, dass sich die Flammen in dieser Zeit nicht auf die andere Türseite ausbreiten. Außerdem verursacht die Temperatur der Tür keine Ausweitung des Feuers. Die Rauchschutzklasse beträgt S200.

ANTI-EINBRUCHSKLASSEN

KLASSE RC2



ZANGE



KEIL



HAMMER

KLASSE RC3



BRECHEISEN AUS STAHL



KEIL



HAMMER



MECHANISCHE BOHRMASCHINE

KLASSE RC4



SCHWERER HAMMER



AXT



MEISSEL



STEMMEISEN



BOHRMASCHINE

VERWANDELN SIE IHR SMARTPHONE IN EIN INTELLIGENTES TÜRSCHLOSS



DIE TÜR MIT EINEM SMARTPHONE ÖFFNEN

Sie können die Tür von jedem Ort der Welt öffnen und schließen sowie den Stand des Türschlosses kontrollieren. Dank der automatischen Öffnungsfunktion es ist nicht notwendig, Ihr Smartphone aus Ihrer Tasche oder Tragetasche herauszunehmen. Das Schloss erkennt Ihre Anwesenheit und lässt Sie ins Haus. Auf ähnliche Weise können Sie der Selbstschließfunktion nutzen.

EFFIZIENTE BATTERIE

Gerda-Ingenieure haben in Zusammenarbeit mit einem südkoreanischen Forschungsinstitut eine kleine, dedizierte und sehr effiziente Batterie entworfen. Die Batterie versorgt den Mechanismus mit Strom für ein halbes Jahr. Wenn das Schloss aufgeladen werden muss, wird es Sie wissen lassen und die Batterie wird über Nacht aufgeladen.

SICHERHEITSGARANTIE

Der Mechanismus, der das Schloss antreibt, ist eine innovative und patentierte, von Gerda-Ingenieuren entwickelte Konstruktion. Die Software wurde von IoT-Experten von der Firma tedee erstellt. Mit der intuitiven Anwendung können Sie überwachen, wer und wann die Tür geschlossen oder geöffnet hat und virtuelle Schlüssel aus der Ferne gewähren.

SET PREIS

TEDEE SCHLOSS + TEDEE BRIDGE + KLASSE 6 ZYLINDER



ZYLINDER IN KLASSE 6, IM SET

- ✓ EINBRUCHSICHERE TROMMELZYLINDER. NEU ZYLINDERKONSTRUKTION MIT SCHUTZ GEGEN DIE "BUMPING" ÖFFNUNGSMETHODE, ERFOLGREICHE LÖSUNGEN GEGEN AUFBOHRUNG.



TEDEE SCHLOSS MONTIEREN

- ✓ SCHIEBEN SIE DAS SCHLOSS IN DEN GERDA ZYLINDER, PASSEN SIE DIE POSITION DES SCHLOSSES AN UND BEFESTIGEN SIE ES MIT EINER SCHAFTSCHRAUBE. DAS WIRD NICHT MEHR ALS ZWEI MINUTEN DAUERN. PRÜFEN SIE, OB NACH DREHEN DES GRIFFES DIE RIEGELHERVORTRETEN.



INSTALLIEREN SIE DIE APP AUF IHREM SMARTPHONE

- ✓ LADEN SIE DIE TEDEE-APPLIKATION AUS DEM APPLE STORE ODER AUS DEM GOOGLE PLAY STORE HERUNTER. REGISTRIEREN SIE SICH UND AKTIVIEREN SIE BLUETOOTH, DIE STANDORTBESTIMMUNG UND INTERNETZUGANG. FÜGEN SIE DAS SCHLOSS HINZU UND GEBEN SIE DEN AKTIVIERUNGSCODE EIN



BRIDGE ANSCHLIESSEN

- ✓ FINDEN SIE EINE FREIE STEKDOSE, DIE SICH AM NÄCHSTEN VON TEDEE-SCHLOSS BEFINDET UND SCHLIESSEN SIE BRIDGE DARAN AN. DAS ERMÖGLICHT IHNEN DIE VOLLE KONTROLLE DES SCHLOSSES ÜBER DAS INTERNET, EGAL WO SIE SICH GERADE BEFINDEN.



STAR 60



STAR 60



PREMIUM 60

STAR 60

-  WIDERSTANDKLASSE RC4
-  FLÜGELSTÄRKE 60 / 70 (mm)
-  SCHALLDÄMMMASS 43 / 47 (dB)
-  ELITE-PANEELBAUWEISE

PREMIUM 60

-  WIDERSTANDKLASSE RC2 / RC3 /
-  FLÜGELSTÄRKE 60 / 70 (mm)
-  SCHALLDÄMMMASS 42 (dB)
-  KFEUERWIDERSTANDSKLASSE EI30 /
-  ELITE PANEELBAUWEISE



PREMIUM 60



COMFORT 60



COMFORT 60

RC4

COMFORT 60



WIDERSTANDKLASSE RC2/RC3



FLÜGELSTÄRKE 60 (mm)



SCHALLDÄMMMASS 33 (dB)

EI45 / EI60 S₂₀₀

GERDA STAR 60

WOHNUNGSTÜREN



**DIE HÖCHSTE
WIDERSTANDSKLASSE**



**AUSGEZEICHNETES
SCHALLDÄMMMAß**









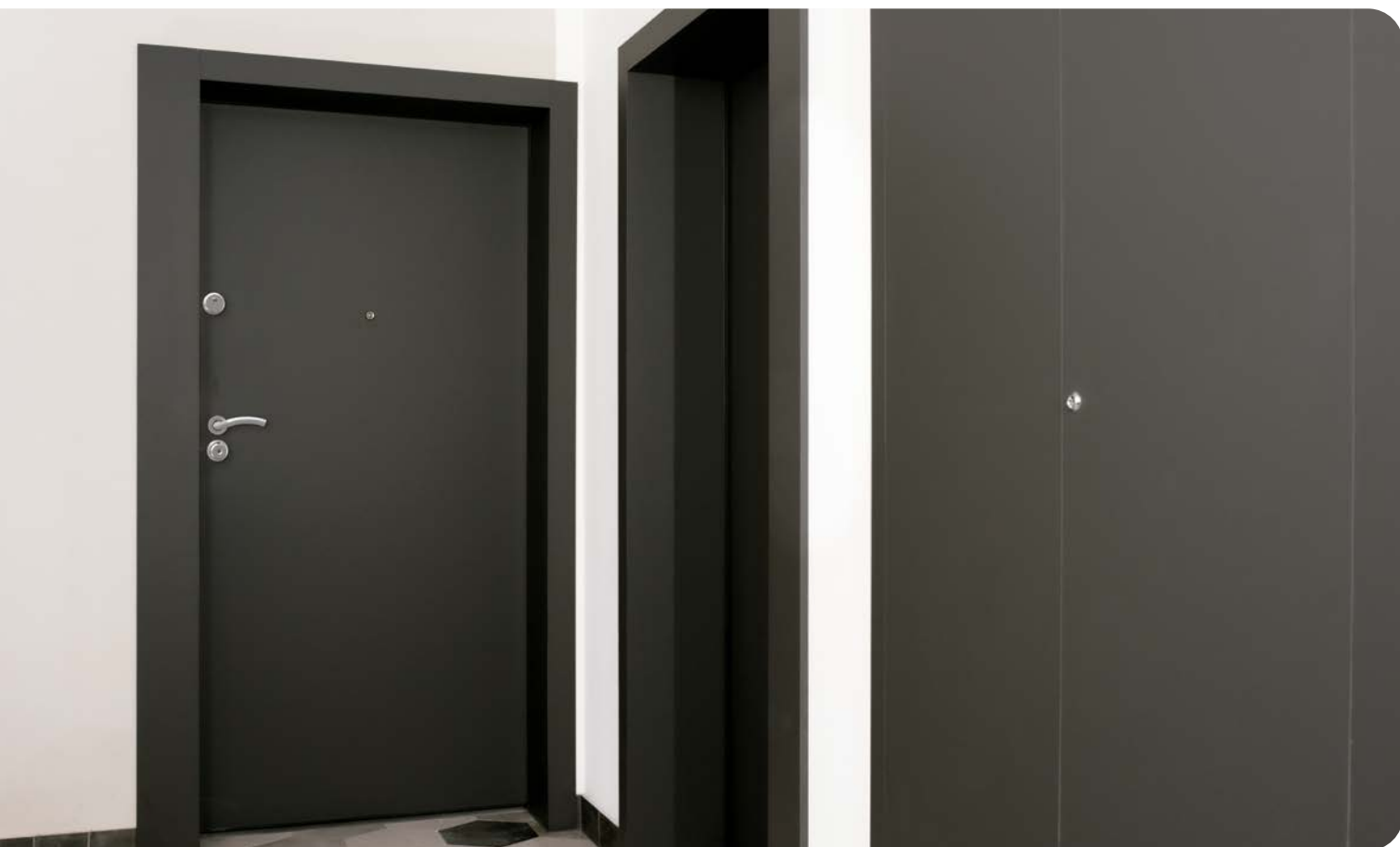

GERDA STAR 60

GERDA®

AUSGEZEICHNETER AKUSTISCHER KOMFORT UND HÖCHSTE SICHERHEIT MERKMALE



MERKMALE

	WIDERSTANDKLASSE	RC4
	FLÜGELSTÄRKE / MIT ELITE-PAKET	60 / 70* (mm)
	SCHALLDÄMMMASS / ELITE-PAKET	43 / 47* (dB)
	FÜLLUNG	POLYURETHANSCHAUMSTOFFFÜLLUNG + SCHALLDÄMMUNGSPAKET
	TÜRMASSE	80N, 80, 90N, 90E, 100E*

* ZUSCHLAG

GERDA® STAR 60

AUSGEZEICHNETER AKUSTISCHER KOMFORT UND HÖCHSTE SICHERHEIT



EINZIGARTIGER ROHRSCHLÜSSEL

Patentierter RIM6000-Zylinder mit einem Rohrschlüssel mit über 4 Milliarden Code-Kombinationen.



FÜLLUNG

Freonfreier Polyurethanschäum mit einer schalldämmenden Platte, die ausgezeichnete akustische Leistung gewährleistet.



GITTERROST

Gitterrost aus verdickten U-Stahl-Normalprofilen und gehärtete Stäben im Stahlkörper des Türflügels.



TÜRSPION

Weitwinkelspion im Standard mit sehr guten optischen Parametern.

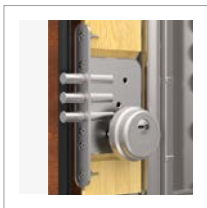

ZUSATZSCHLOSS

Zusatzschloss in Klasse 6 mit Zylinder in Klasse 5 oder 6.



HAUPTSCHLOSS 14 VERRIEGELUNGSPUNKTE

Einzigtiges Hauptschloss der Klasse 7, mit 11 beweglichen und verdickten Riegeln.

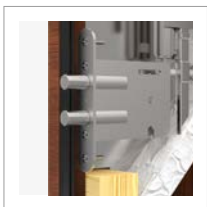

HILFSSCHLÖSSER

Obere und untere Hilfsschlösser vom Hauptschloss aus gesteuert.

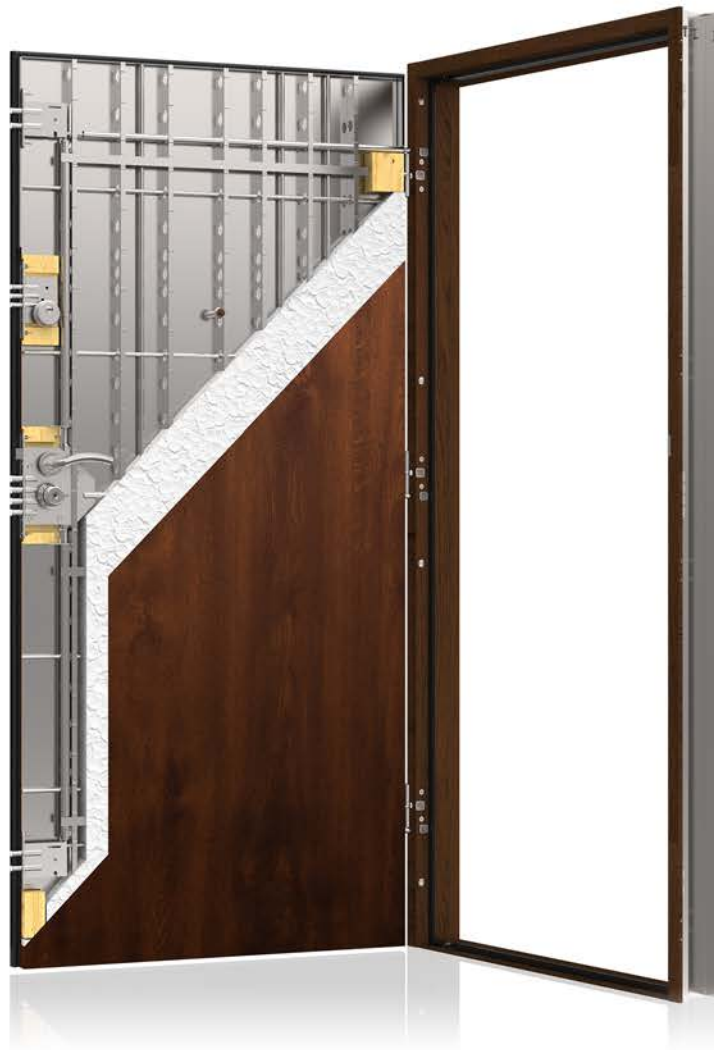

3 DREITEILIGE SCHARNIERE

Verstärkte dreiteilige Scharniere mit Demontage Sperre und ästhetischen Kappen.

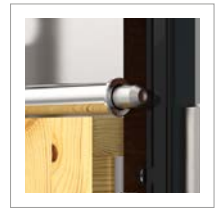

3 BEWEGLICHE RIEGEL

Verstärkte horizontale, scharnierseitige Riegel, vom Hauptschloss aus gesteuert.



3 FESTE RIEGEL

Feste einbruchhemmende Riegel in Metallstützen.

VERFÜGBARE RAHMEN



FA

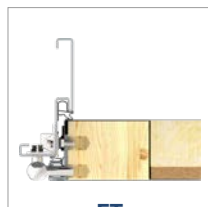

FT



PORTAL

FA



PORTAL

FT



KLASSE RC4



AUSGEZEICHNETES
SCHALLDÄMMMAß



5 SCHLÜSSEL
IM STANDARD



RC4 STANDARDAUSRÜSTUNG

STAR 60 FLÜGEL (43 dB)

TÜRRAHMEN MIT DICHTUNG

EINSTELLBARE SCHARNIERE MIT KAPPEN IN BESCHLAGFARBE

LAMINIERTER SCHWELLE MIT DICHTUNG

BESCHLAGSATZ MIT ZYLINDERSCHUTZ

WEITWINKELSPION

TECHNO GRIFFE

HAUPTZYLINDER DER KLASSE 6

ZYLINDER DES ZUSATZSCHLOSSES DER KLASSE 5

ZUSCHLÄGE

NORWEGISCHE SCHWELLE AUS HOLZ MIT DICHTUNG 19 mm / INOX SCHWELLE 19 mm/32 mm / LAMINIERTER SCHWELLE ODER INOX 32 mm

NORWEGISCHE SCHWELLE MIT DICHTUNG 28 mm / 35 mm*

MAßE 100E

DIGITALER TÜRSPION 2,4" / 4,3"

ZWEIFARBIGE TÜREN

TÜRKÜRZUNG (20, 30, 40, 50, 60, 70 mm)

ELITE PAKET (AUSTAUSCHBARE PANEELLE) (47 dB). FLACH / MIT MUSTER

ZUSATZZYLINDER DER KLASSE 6

FESTE KETTE¹

¹Für Rahmen mit dem DPO-Befestigungssystem (Verdübelung durch Rahmen)

TÜRFARBEN (EINSCHLIEßLICH PANEELLE, LEISTEN UND RAHMEN DES ELITE-PAKETS)

ALPENNUSS



BRASILNUSS



HELLE NUSS



GOLDENE EICHE



WINCHESTER



HELLES WENGE



WEIßES WENGE



WEIß



STAHLGRAU



ANTHRAZIT



DUNKELANTHRAZIT



SCHWARZ



ZUSÄTZLICHE FARBEN DER PANEELLE DES ELITE-PAKETS

SILIZIUM



NUR FLACHES DESIGN

MARMOR



NUR FLACHES DESIGN

HÄMATIT



NUR FLACHES DESIGN

QUARZ



NUR FLACHES DESIGN

WENGE



ZUSÄTZLICHE FARBEN DER LEISTEN UND RAHMEN DES ELITE PAKETS

GRAU



DUNKELBRAUN



WENGE



SCHILDER

RIM6000 TECHNO

RC4



'FESTE KETTE (Optional)

SCHILDFARBEN
(zweifarbige)

SATINNICKEL / GLÄNZENDES CHROM



DIE RAHMEN

FA



FT



SCHWELLEN

LAMINIERT

INOX

LAMINIERT / INOX

NORWEGISCHES HOLZ (braun, hellbraun, hell)



HÖHE 19 mm
IM PREIS



HÖHE 19 mm
ZUSCHLAG



HÖHE 32 mm
ZUSCHLAG



HÖHE 19 mm
ZUSCHLAG



HÖHE 28 mm
ZUSCHLAG



HÖHE 35 mm
ZUSCHLAG

VERFÜGBARE ELITE-FLÜGELDESIGNS MIT MUSTER



RHH



RLF

**ZUSCHLAG FÜR
ZWEISEITIGES DESIGN**



VA3



VA4

VERFÜGBARE METALLFLÜGELDESIGNS



TOKIO 1



TOKIO 2

**ZUSCHLAG FÜR
EINSEITIGES DESIGN**

**ZUSCHLAG FÜR
ZWEISEITIGES DESIGN**

GERDA PREMIUM

WOHNUNGSTÜREN



VERSCHIEDENE
WIDERSTANDS-
KLASSEN



SEHR GUTE
SCHALLDÄMMUNG



FEUERSCHUTZ
EI30/EI45/EI60











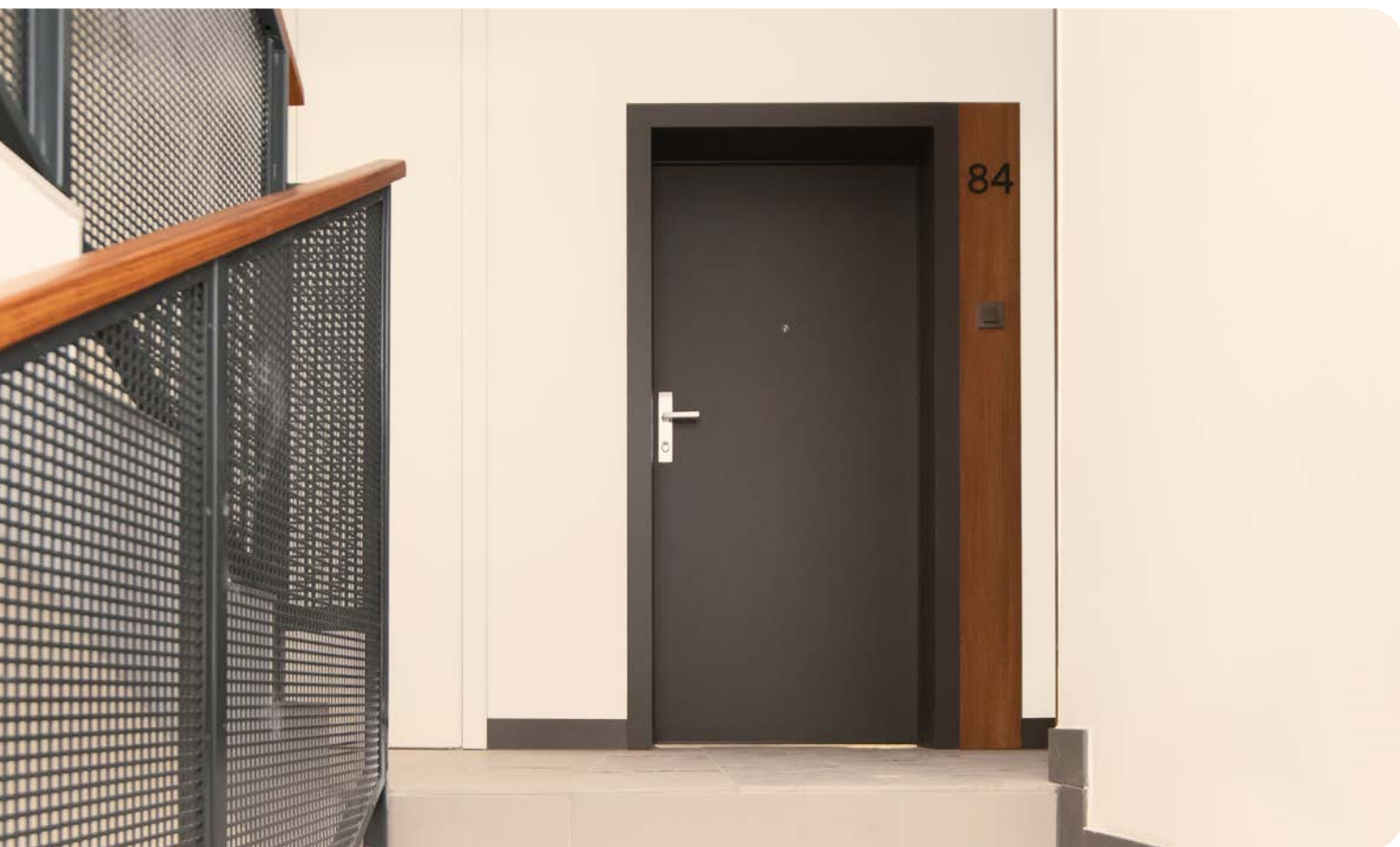

GERDA PREMIUM 60

ERDA®

HOHE SICHERHEIT UND AKUSTISCHER KOMFORT AUCH IN DER BRANDSCHUTZVERSION



MERKMALE

	WIDERSTANDKLASSE	RC2/RC3*/RC4*
	FLÜGELSTÄRKE / MIT ELITE-PAKET	60 / 70* (mm)
	SCHALLDÄMMMASS	42 (dB)
	FÜLLUNG	SONDERSCHALLSCHUTZPAKET
	FEUERWIDERSTANDSKLASSE (BRANDSCHUTZ)	EI30^{AB}/EI45^B/EI60^A
	RAUCHSCHUTZKLASSE	S200 (IN FLÜGELN EI30^{AB}/EI45^B/EI60^A)
	TÜRMASSE	80N, 80, 90N, 90Z, 100E^C

* ZUSCHLAG

A. EI30 UND EI60 VERFÜGBAR IN KLASSE RC2 UND RC3

B. EI30 UND EI60 VERFÜGBAR IN KLASSE RC4

C. MASSE 100E NICHT VERFÜGBAR IN DER KLASSE RC4 UND EI60

HOHE SICHERHEIT UND AKUSTISCHER KOMFORT AUCH IN DER BRANDSCHUTZVERSION

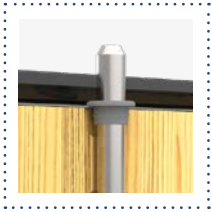

VERTIKALRIEGEL

Einbruchhemmender Vertikalriegel, der vom Hauptschloss aus gesteuert wird. Verfügbar im RC3 Paket.

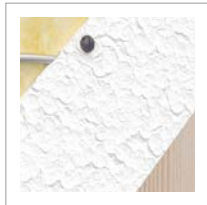

FÜLLUNG

Spezielle Füllung für guten akustischen Komfort.



GEHÄRTETE STÄBE

Speziell entwickelte Konstruktion des verdickten gehärteten Stahlstabs zum Schutz vor Einbruch. Erhältlich in Klasse RC3 und RC4.

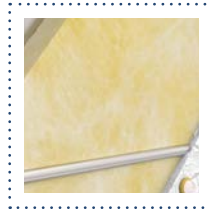

EI30D / EI45D / EI60

PREMIUM 60 Türen werden auch mit einem Brandschutzpaket angeboten.



TÜRSPION

Weitwinkelspion im Standard mit sehr guten optischen Parametern.

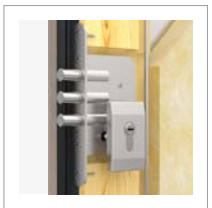

ZUSATZSCHLOSS

Zusätzliches oberes Schloss mit einbruchhemmendem Zylinder in Klasse 5 oder 6.



HAUPTSCHLOSS

Hauptschloss der Klasse 7 mit verstärkter Riegelkonstruktion mit einem einbruchhemmenden Zylinder in Klasse 5 oder 6.



HILFSSCHLÖSSER

Untere und obere Hilfsschlösser mit einem doppelt wirkenden Riegelsystem, das vom Hauptschloss aus gesteuert wird. Als Paket erhältlich RC3 (1 Stck.) (unten) und RC4 (3 Stck.).



3 EINSTELLBARE 3D SCHARNIERE

In drei Ebenen Einstellbare Scharniere (mit Kapfen) ohne Demontage des Flügels.



2 BEWEGLICHE RIEGEL

Verstärkte horizontale, scharnierseitige Riegel, die vom Hauptschloss aus gesteuert wird. (Erhältlich in Klasse RC4).

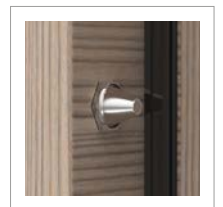

2 FESTE RIEGEL

Feste einbruchhemmende Riegel

STANDARDAUSRÜSTUNG



OPTIONALE AUSRÜSTUNG (OPTIONAL GEGEN EINE GEBÜHR)



VERFÜGBARE RAHMEN



FA



FT



FA



FT

GERDA PREMIUM 60

GERDA®

SICHERHEIT UND AKUSTIK IN VIELEN ANORDNUNGEN



KLASSE RC2
RC3 RC4



SEHR GUTE
SCHALLDÄMMUNG



SERIENMÄßIG 5
SCHLÜSSEL
2 MONTAGESCHLÜSSEL



STANDARD RC2 AUSSTATTUNG

PREMIUM 60 FLÜGEL (42 dB)

TÜRZARGE MIT DICHTUNG

EINSTELLBARE SCHARNIERE MIT KAPPEN IN BESCHLAGFARBE

LAMINIERTER SCHWELLE MIT DICHTUNG

BESCHLAGSATZ MIT ZYLINDERSCHUTZ

WEITWINKELSPION

GRIFFE (BLOK, BERGEN LUB OSLO)

ZYLINDER DER KLASSE 5 IM EINSCHLÜSSELSYSTEM

ZUSCHLÄGE

RC3 / RC4 PAKET

NORWEGISCHE SCHWELLE AUS HOLZ MIT 19 mm DICHTUNG / INOX SCHWELLE 19 mm/32 mm

NORWEGISCHE SCHWELLE MIT ALUMINIUMPLATTE 28 mm / 35 mm*

MAßE 100E

DIGITALER TÜRSPION 2.4" / 4.3"

ZWEIFARBIGE TÜREN

KÜRZUNG DER TÜREN (20, 30, 40⁵, 50, 60⁵, 70 mm)⁶

ELITE-PAKET (AUSTAUSCHBARE PANEELE). FLACH / MIT MUSTER

BRANDSCHUTZPAKET MIT INTEGRIERTEM TÜRSELBSTSCHLIEßER EI30 / EI45 / EI60

ZYLINDER DER KLASSE 6 IN EINSCHLÜSSELSYSTEM (STANDARD IM RC4 PAKET)

FESTE KETTE (OHNE RC4, BRANDSCHUTZ UND ELITE-PAKET)⁴

TEDEE SET

⁴ Für Rahmen mit Befestigungssystem DPO Metalltür

⁵ Gilt nicht für Brandschutztüren

⁶ Im RC4-Paket KÜRZUNG im Bereich von 20, 35 mm

TÜRFARBEN (EINSCHLIEßLICH PANEELE, LEISTEN UND RAHMEN DES ELITE-PAKETS)

ALPENNUSS



BRASILNUSS



HELLE NUSS



GOLDENE EICHE



WINCHESTER



HELLES WENGE



WEIßES WENGE



WEIß



STAHLGRAU



ANTHRAZIT



DUNKELANTHRAZIT



SCHWARZ



ZUSÄTZLICHE FARBEN DER PANEELE DES ELITE-PAKETS

SILIZIUM



NUR FLACHES DESIGN

MARMOR



NUR FLACHES DESIGN

HÄMATIT



NUR FLACHES DESIGN

QUARZ



NUR FLACHES DESIGN

WENGE



ZUSÄTZLICHE FARBEN DER LEISTEN UND RAHMEN DES ELITE PAKETS

GRAU



DUNKELBRAUN



WENGE



SICHERHEIT UND AKUSTIK IN VIELEN ANORDNUNGEN

SCHILDER

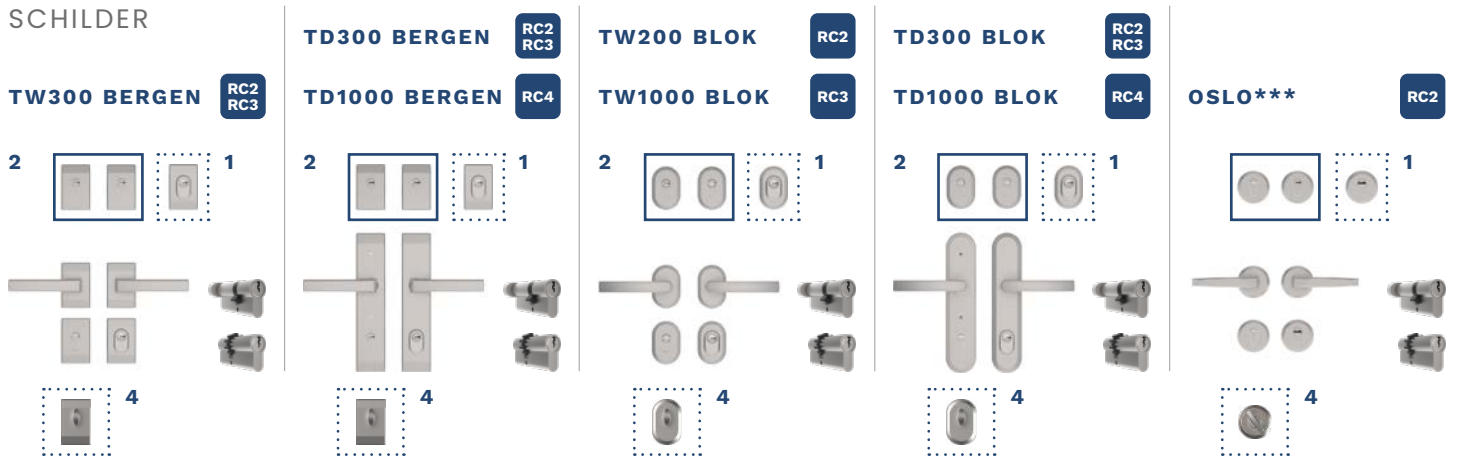

SCHILDERFARBEN BERGEN UND BLOK

SILBERANODE



PLATINANODE



SCHWARZANODE



1. GESCHÜTZTES SCHILD ZUSCHLÄGE, STANDARD BRANDSCHUTZTÜREN
2. NICHT VERFÜGBAR FÜR BRANDSCHUTZTÜREN EI30 / EI60 (EIN GESCHÜTZTES SCHILD IM PREIS INBEGRIFFEN)
3. NICHT VERFÜGBAR FÜR BRANDSCHUTZTÜREN EI30 / EI60
4. FESTE KETTE (OPTIONAL)

SATINNICHEL



SCHILDFARBE OSLO

DIE RAHMEN

FA



FT



VERFÜGBARE ELITE-FLÜGELDESIGNS MIT MUSTER



ZUSCHLAG FÜR ZWEISEITIGES DESIGN

FÜR DAS ELITE-PAKET FÜR NUR LANGE SCHILDER TD300 BLOK ERHÄLTlich RC2, RC3 und TD 1000 BLOK RC4

VERFÜGBARE METALLFLÜGELDESIGNS



ZUSCHLAG FÜR EINSEITIGES DESIGN

ZUSCHLAG FÜR ZWEISEITIGES DESIGN

SCHWELLEN

LAMINIERT



HÖHE 19 mm
IM PREIS

INOX



HÖHE 19 mm
ZUSCHLAG

LAMINIERT / INOX



HÖHE 32 mm
ZUSCHLAG

NORWEGISCHES HOLZ (braun, hellbraun, hell)



HÖHE 19 mm
ZUSCHLAG



HÖHE 28 mm
ZUSCHLAG



HÖHE 35 mm
ZUSCHLAG

GERDA COMFORT

WOHNUNGSTÜREN



HOHE
ANTI-EINBRUCHSKLASSE



GUTE AKUSTISCHE
ISOLIERUNG



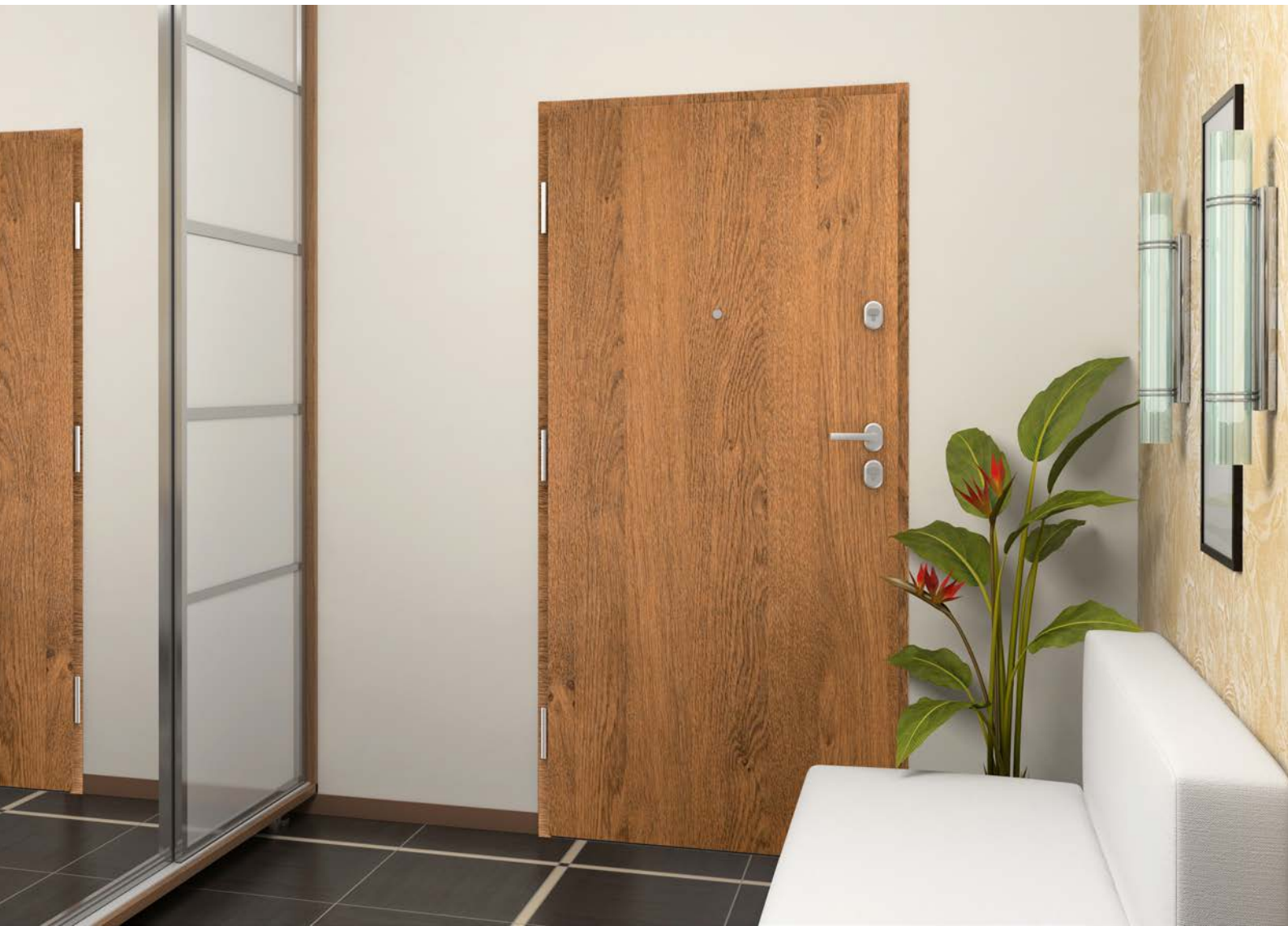





GERDA COMFORT 60

GERDA®

HOHER KOMFORT UND SICHERHEIT ZUM GUTEN PREIS



MERKMALE

	WIDERSTANDKLASSE	RC2/RC3*
	FLÜGELSTÄRKE / MIT ELITE-PAKET	60 (mm)
	SCHALLDÄMMMASS	33 (dB)
	FÜLLUNG	LÄRMSCHUTZPAKET
	TÜRMASSE	80N, 80, 90N, 90Z, 100E*

* ZUSCHLAG

GERDA®

COMFORT 60

HOHER KOMFORT UND SICHERHEIT ZUM GUTEN PREIS



VERTIKALRIEGEL

Einbruchhemmender Vertikalriegel vom Hauptschloss aus gesteuert. Verfügbar im RC3 Paket.



FÜLLUNG

Die besondere Füllung bietet guten akustischen Komfort.



STÄBE

Speziell entwickelte Konstruktion aus verdicktem, gehärtetem Stahlstab zum Schutz vor Einbrüchen. Erhältlich in Klasse RC3.



TÜRSPION

Weitwinkelspion im Standard mit sehr guten optischen Parametern.

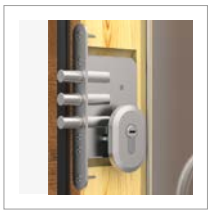

ZUSATZSCHLOSS

Zusätzliches Schloss oben Klasse 6 mit einer einbruchhemmenden Einlage Klasse 5 oder 6.



HAUPTSCHLOSS

Hauptschloss der Klasse 7 mit verdickten und verstärkten Riegeln mit einbruchhemmendem Zylinder der Klasse 5 oder 6.



HILFSSCHLÖSSER

Unteres Hilfsschloss mit einem doppelten Riegelsystem vom Hauptschloss aus gesteuert. Verfügbar im RC3 Paket.



3 EINSTELLBARE 3D SCHARNIERE

Einstellbare Scharniere (mit Kappen) in drei Ebenen ohne Demontage des Flügels.



2 FESTE RIEGEL

Feste einbruchhemmende Riegel

STANDARDAUSRÜSTUNG



OPTIONALE AUSRÜSTUNG (OPTIONAL GEGEN EINE GEBÜHR)



VERFÜGBARE RAHMEN



FD



FN



FA



FT

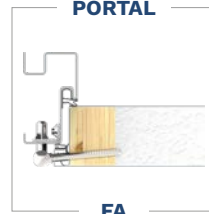

FA

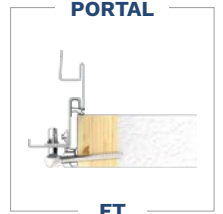

FT

GERDA COMFORT 60

GERDA®

HOHER KOMFORT UND SICHERHEIT ZUM GUTEN PREIS

RC
KLASSE
RC2 RC3

**SEHR GUTE
SCHALLDÄMMUNG**

**SERIENMÄßIG 5
SCHLÜSSEL
2 MONTAGESCHLÜSSEL**



STANDARD RC2 AUSSTATTUNG

COMFORT 60 FLÜGEL (33 dB)
DICHTUNGSLOSE TÜRRAHMEN
EINSTELLBARE SCHARNIERE MIT KAPPEN IN BESCHLAGFARBE
LAMINIERTER SCHWELLE MIT DICHUNG
BESCHLAGSATZ MIT ZYLINDERSCHUTZ
WEITWINKELSPION
GRIFFE (BLOK, BERGEN LUB OSLO)
ZYLINDER DER KLASSE 5 IM EINSCHLÜSSELSYSTEM

ZUSCHLÄGE

TÜRRAHMEN MIT DICHUNG
RC3 PAKET
NORWEGISCHE SCHWELLE AUS HOLZ MIT 19 mm DICHUNG / INOX SCHWELLE 19 mm/32 mm
NORWEGISCHE SCHWELLE MIT ALUMINIUMPLATTE 28 mm/35 mm*
MAßE 100E
DIGITALER TÜRSPION 2,4 " / 4,3 "
ZWEIFARBIGE TÜREN
TÜRKÜRZUNG (20, 30, 40, 50, 60, 70 mm)
ZYLINDER DER KLASSE 6 IN EINSCHLÜSSELSYSTEM
FESTE KETTE²
TEDEE SET

² Für Rahmen mit Befestigungssystem DPO Metalltür

VERFÜGBARE TÜREINSÄTZE AUS METALL



TOKIO 1



TOKIO 2

**ZUSCHLAG FÜR
EINSEITIGES DESIGN**

**ZUSCHLAG FÜR
ZWEISEITIGES DESIGN**

TÜRFARBEN

ALPENNUSS



FRR

BRASILNUSS



FRB

HELLE NUSS



FRP

GOLDENE EICHE



FDE

WINCHESTER



FDW

HELLES WENGE



FEJ

WEIßES WENGE



FBJ

WEIß



FSB

STAHLGRAU



FKZ

ANTHRAZIT



FKG

DUNKELANTHRAZIT



FKF

SCHWARZ



FKC

HOHER KOMFORT UND SICHERHEIT ZUM GUTEN PREIS

SCHILDER

TW300 BERGEN

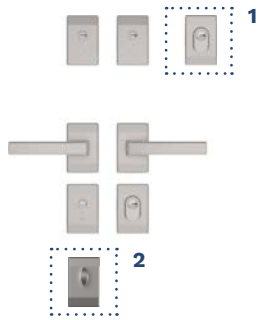

RC2
RC3

TD300 BERGEN

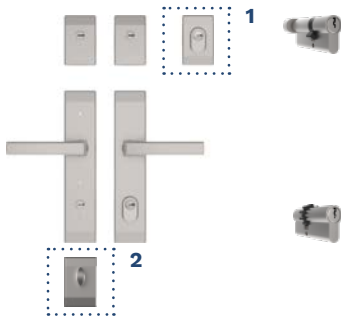

RC2
RC3

TW200 BLOK

RC2

TW1000 BLOK

RC3

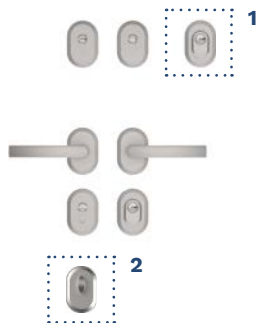

TD300 BLOK

RC2
RC3

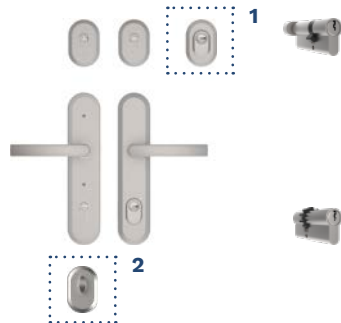

OSLO

RC2

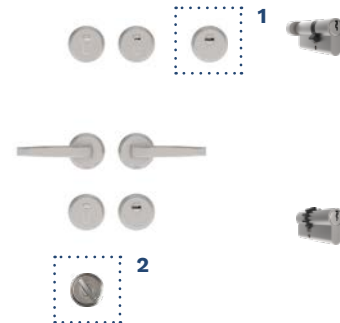

SCHILDERFARBEN BERGEN UND BLOK

SILBERANODE



PLATINANODE



SCHWARZANODE



SCHILDERFARBEN OSLO

SATINNICKEL



¹geschütztes Schild Zuschlag

²FESTE KETTE (OPTIONAL)

DIE RAHMEN

FD



IM PREIS

FN



IM PREIS

FA



IM PREIS

FT



IM PREIS

SCHWELLEN

LAMINIERT



HÖHE 19 mm

IM PREIS

INOX



HÖHE 19 mm

ZUSCHLAG

LAMINIERT / INOX



HÖHE 32 mm

ZUSCHLAG

NORWEGISCHES HOLZ (braun, hellbraun, hell)



HÖHE 19 mm

ZUSCHLAG



HÖHE 28 mm

ZUSCHLAG



HÖHE 35 mm

ZUSCHLAG

UNTERSTREICHEN SIE DIE SCHÖNHEIT IHRER TÜR

EINFASSUNGSSET FÜR EINE TÜRSEITE

TÜREINFASSUNGSLEISTE



TÜREINFASSUNGEN

Es ist ein Element, welches die Ästhetik des Eingangs zur Wohnung erhöht. Es ermöglicht Ihnen, Ihre Tür anders als andere aussehen zu lassen. Es bei GERDA-Metalltüren und im ELITE Paket in den Größen 80N, 80, 90, 90Z, 100E eingesetzt werden. Die Türeinfassungen sind in Sets für eine oder beide Seiten erhältlich.



TÜRPORTALE

Dies ist ein spezieller Typ der Türeinfassung, der bei spezifischen Türleibungen verwendet wird und den Stil und die Eleganz der Tür deutlich unterstricht. Genau wie die Einfassungen, kann das Portal in GERDA-Metalltüren in den Größen 80N, 80, 90, 90Z, 100E eingesetzt werden.

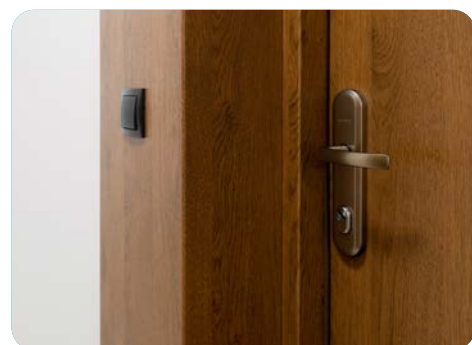

FARBPALETTE

GOLDENE EICHE	WINCHESTER	HELLE NUSS	HELLES WENGE	WENGE	WEIßES WENGE	BRASILNUSS	ALPENNUSS	SILIZIUM
FDE	FDW	FRP	FEJ	FEE	FBJ	FRB	FRR	FKL

UNTERSTREICHEN SIE DIE SCHÖNHEIT IHRER TÜR



HORIZONATALSCHNITT

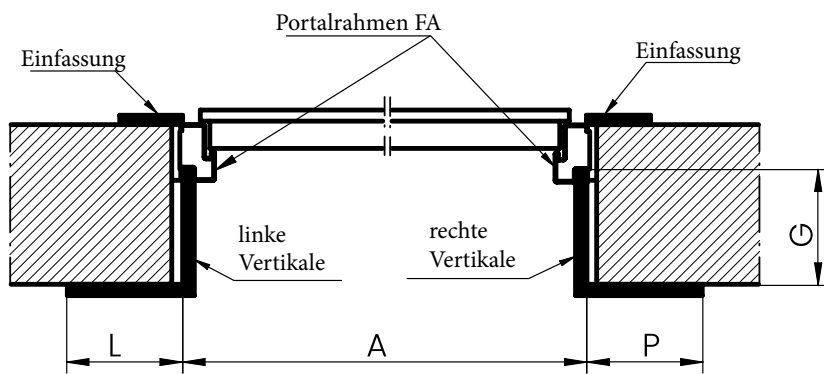

VERTIKALSCHNITT

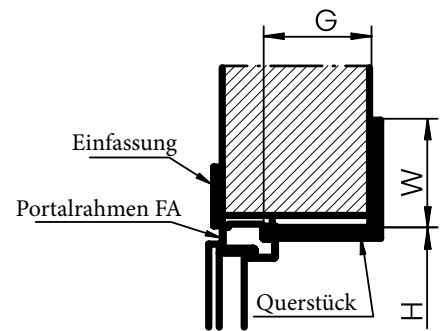

ABMESSUNGEN L, P, W (mm)

TIEFE G (mm)

SYMMETRISCHES PORTAL

100

100

200

300

400

EINFASSUNGSSET

TÜREINFASSUNGSLEISTE (2400 x 80 x 12)

PORTALE MIT AUSTRÜSTUNGEN WIE NUMMERN ODER SCHALTER, DIE AUF VISUALISIERUNGEN SICHTBAR SIND, AUF SONDERBESTELLUNG VERFÜGBAR

MARMOR	HÄMATIT	QUARZ	WEIß	ANTHRAZIT	STAHLGRAU	DUNKEL-ANTHRAZIT	GRAU	DUNKEL-BRAUN	SCHWARZ
FKA	FDK	FKH	FSB	FKG	FKZ	FKF	FKT	FKX	FKC

TÜR- UND RAHMENMAßE **GERDA**®

ZUSÄTZLICHE INFORMATIONEN FÜR DIE INSTALLATION

TÜRENMAßE

MAßE	METALLTÜREN				PANEELTÜREN			
	A	B	C	D	A	B	C	D
80N	783	813	2025	2040	786	816	2025	2040
80	813	843			816	846		
90N	883	913			885	915		
90E *	926	956			929	959		
90Z *	946	976			949	979		
100E	1026	1056			1029	1059		

* 90E - Maße nur für Star Star 60; 90Z - Maße nur für Star Comfort 60 und Premium 60 erhältlich

RAHMENMAßE

COMFORT

MAßE	SYMMETRISCHER RAHMEN OHNE DICHTUNG FD						MONTAGEBOHRUNG	
	J	K	L	M	N	O	X	Y
80N	764	872	-	2005	2078	-	902	2093
80	794	902	-			-	932	
90N	864	972	-			-	1002	
90Z	927	1035	-			-	1065	
100E	1007	1115	-			-	1145	

COMFORT

MAßE	ECKRAHMEN OHNE DICHTUNG FN						MONTAGEBOHRUNG	
	J	K	L	M	N	O	X	Y
80N	764	798	872	2005	2041	2078	829	2056
80	794	828	902				859	
90N	864	898	972				929	
90Z	927	961	1035				992	
100E	1007	1041	1115				1072	

ÖFFNUNGSRICHTUNG VON TÜREN

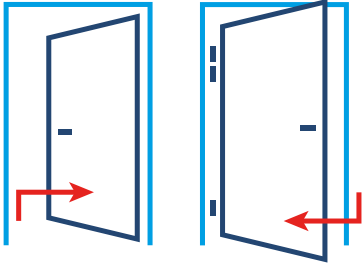

LINKSTÜR

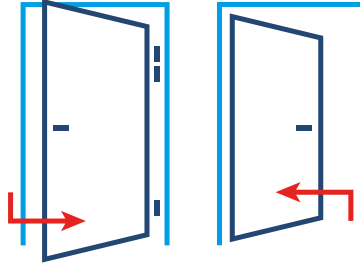

RECHTSTÜR

TECHNISCHE ZEICHNUNGEN

FD

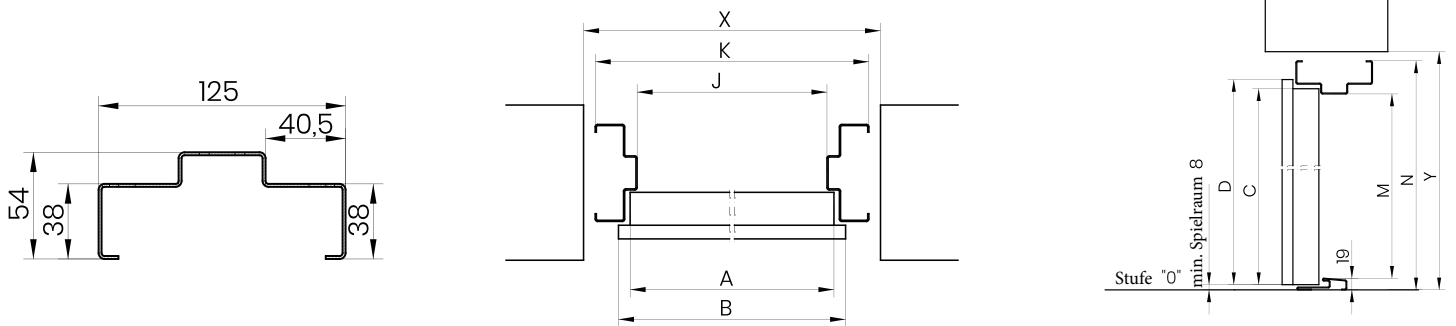

FN

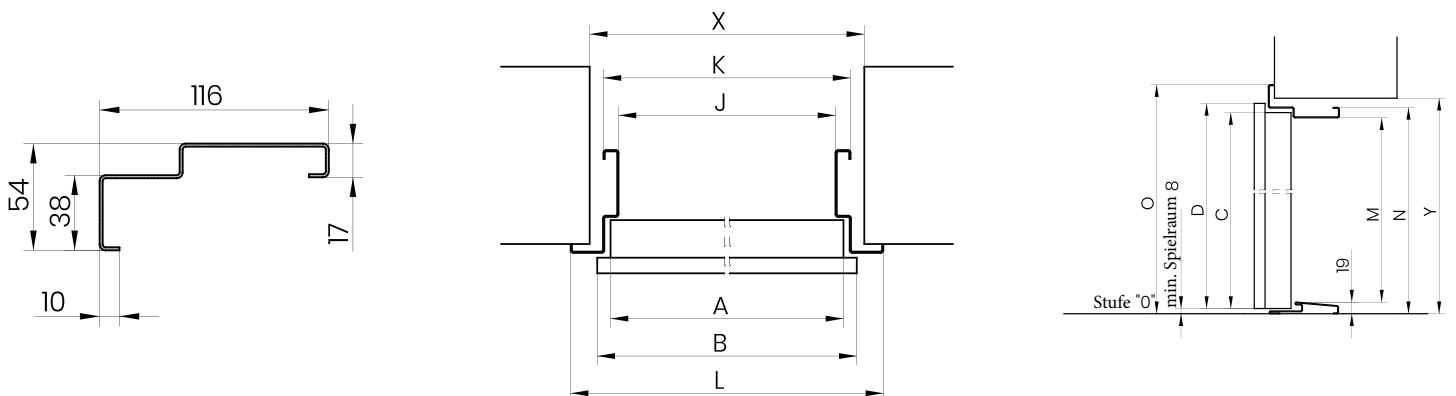

TÜR- UND RAHMENMAßE **GERDA**®

ZUSÄTZLICHE INFORMATIONEN FÜR DIE INSTALLATION

TÜRENMAßE

MAßE	METALLTÜREN				PANEELTÜREN			
	A	B	C	D	A	B	C	D
80N	783	813	2025	2040	786	816	2025	2040
80	813	843			816	846		
90N	883	913			885	915		
90E *	926	956			929	959		
90Z *	946	976			949	979		
100E	1026	1056			1029	1059		

* 90E - Maße nur für Star 60; 90Z - Maße nur für Comfort 60 und Premium 60 erhältlich

RAHMENMAßE

COMFORT, PREMIUM, STAR

MAßE	ASYMMETRISCHER TÜRRAHMEN MIT FA									MONTAGEBOHRUNG		
	J	J**	K	K**	L	L**	M	N	O	X	X**	Y
80N	765	761	872	868	-	-	2005,5	2078	-	902	898	2093
80	795	791	902	898	-	-				932	928	
90N	865	861	972	968	-	-				1002	998	
90E *	908	-	1015	-	-	-				1045	-	
90Z *	928	924	1035	1031	-	-				1065	1061	
100E	1008	1004	1115	1111	-	-				1145	1141	

* 90E - Maße nur für Star 60; 90Z - Maße nur für Comfort 60 und Premium 60 erhältlich

** für Metalltüren in EI30 Ausführung

COMFORT, PREMIUM, STAR

MAßE	ECKRAHMEN MIT FT DICHTUNG									MONTAGEBOHRUNG		
	J	J**	K	K**	L	L**	M	N	O	X	X**	Y
80N	765	761	799	795	872	868	2005,5	2041,5	2078	829	825	2057
80	795	791	829	825	902	898				859	855	
90N	865	861	899	895	972	968				929	925	
90E *	908	-	942	-	1015	-				972	-	
90Z *	928	924	962	958	1035	1031				992	988	
100E	1008	1004	1042	1038	1115	1111				1072	1068	

* 90E - Maße nur für Star 60; 90Z - Maße nur für Comfort 60 und Premium 60 erhältlich

** für Metalltüren in EI30 Ausführung

ÖFFNUNGSRICHTUNG VON TÜREN

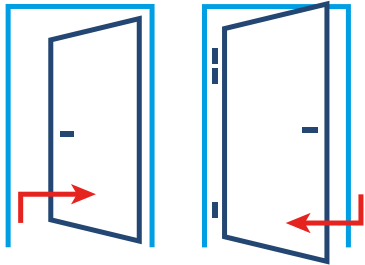

LINKSTÜR

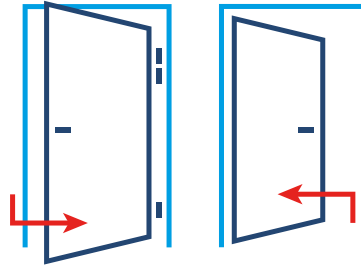

RECHTSTÜR

TECHNISCHE ZEICHNUNGEN

FA

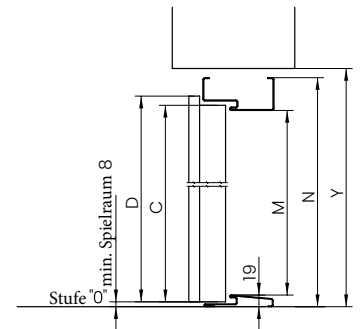
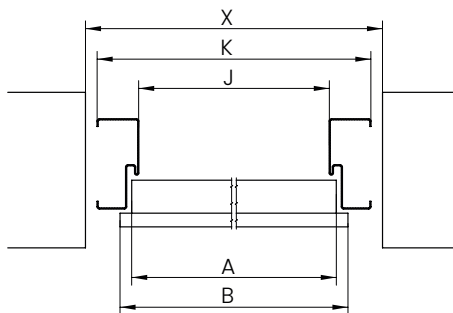
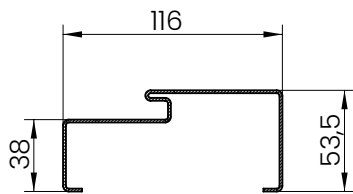

FT

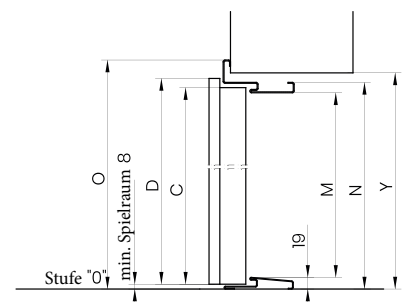
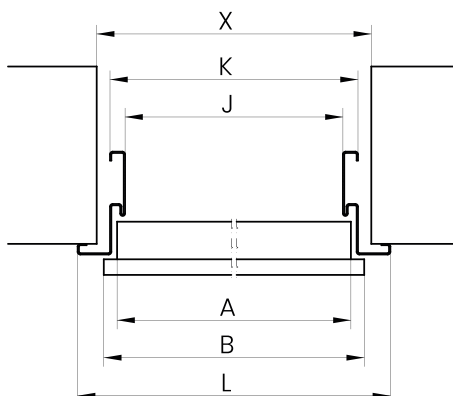
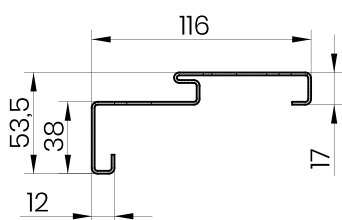

TÜR- UND RAHMENMAßE



ZUSÄTZLICHE INFORMATIONEN FÜR DIE INSTALLATION

TÜRENMAßE

MAßE	METALLTÜREN				PANEELTÜREN			
	A	B	C	D	A	B	C	D
80N	783	813	2025	2040	786	816	2025	2040
80	813	843			816	846		
90N	883	913			885	915		
90E *	926	956			929	959		
90Z *	946	976			949	979		
100E	1026	1056			1029	1059		

* 90E - Maße nur für Star 60; 90Z - Maße nur für Comfort 60 und Premium 60 erhältlich

RAHMENMAßE

COMFORT, PREMIUM, STAR

MAßE	ASYMMETRISCHER PORTALRAHMEN MIT FA-EINLASS)										MONTAGBOHRUNG		
	J	J**	K	K**	L	L**	M	N	O	U	X	X**	Y
80N	765	761	872	868	-	-	2005,5	2078	-	95	902	898	2093
80	795	791	902	898	-	-					932	928	
90N	865	861	972	968	-	-					1002	998	
90E *	908	-	1015	-	-	-					1045	-	
90Z *	928	924	1035	1031	-	-					1065	1061	
100E	1008	1004	1115	1111	-	-					1145	1141	

* 90E - Maße nur für Star 60; 90X - Maße nur für Comfort 60 und Premium 60 erhältlich

** für Brandschutz-Metalltüren.

COMFORT, PREMIUM, STAR

MAßE	ASYMMETRISCHER PORTALRAHMEN MIT FT-EINLASS)											MONTAGBOHRUNG		
	J	J**	K	K**	L	L**	M	N	O	U ¹	U ²	X	X**	Y
80N	765	761	821	817	892	888	2005,5	2052	2088	95	101,5	857	853	2070
80	795	791	851	847	922	918						887	883	
90N	865	861	921	917	992	988						957	953	
90E *	908	-	964	-	1035	-						1000	-	
90Z *	928	924	984	980	1055	1051						1020	1016	
100E	1008	1004	1064	1060	1135	1131						1100	1096	

* 90E - Maße nur für 60; 90X - Maße nur für Comfort 60 und Premium 60 erhältlich

** für Brandschutz-Metalltüren.

¹ Maß für Metalltüren

² Maße für Paneeltüren

ÖFFNUNGSRICHTUNG VON TÜREN

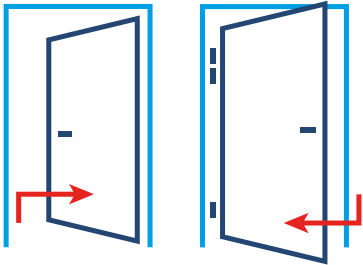

LINKSTÜR

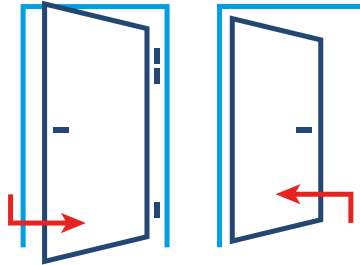

RECHTSTÜR





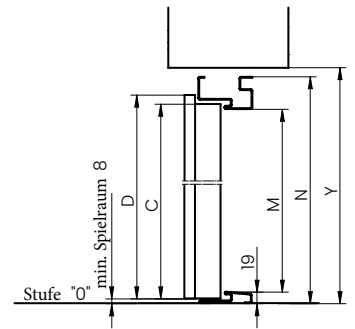
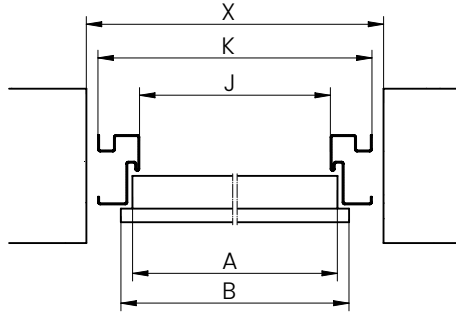
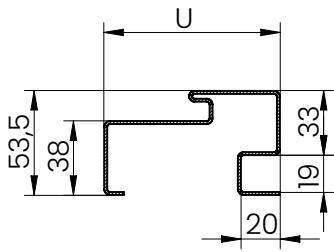

TECHNISCHE ZEICHNUNGEN

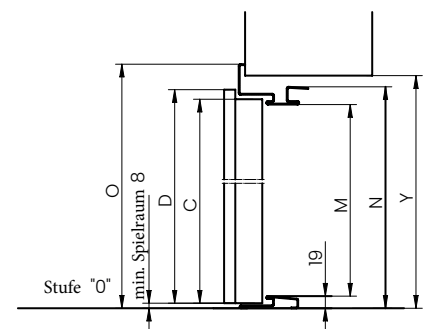
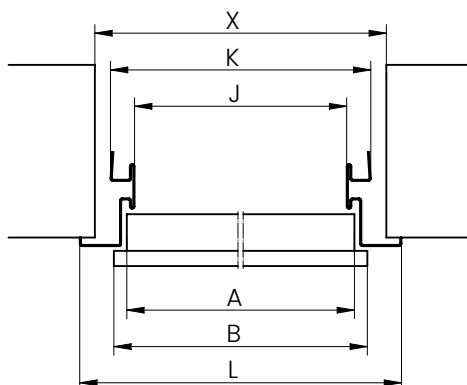
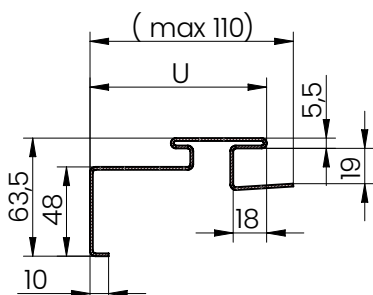
ASYMMETRISCHER PORTALRAHMEN MIT FA-EINLASS)











ASYMMETRISCHER PORTALRAHMEN MIT FT-EINLASS)







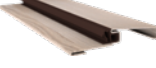



GRIFFE			COMFORT	PREMIUM	STAR
	BERGEN - Griffe auf einem langen Schild TD300	RC2 RC3	✓	✓	-
	BERGEN - Griffe auf einem geteilten Schild		✓	✓	-
	BLOK - Griffe auf einem langen Schild TD1000	RC4	-	✓	-
	BLOK - Griffe auf einem langen Schild TD300	RC2 RC3	✓	✓	-
	BLOK - ein Knopfgriff auf einem langen Schild TD300 / TD1000	RC2 RC3 RC4	✓	✓	-
	BLOK - Griffe auf einem geteilten Schild		✓	✓	-
	OSLO - Griffe auf einem geteilten Schild		✓	✓	-
	TECHNO - Griffe auf einem geteilten Schild		-	-	✓
	TECHNO - ein Knopfgriff auf einem geteilten Schild		-	-	✓

SCHILDER			COMFORT	PREMIUM	STAR
	BERGEN - sgeteiltes Schild mit Zylinderschutz TW300	RC2 RC3	✓	✓	-
	BERGEN - geteiltes Schild ohne Zylinderschutz		✓	✓	-
	BLOK - geteiltes Schild mit Zylinderschutz TW1000	RC4	✓	✓	-
	BLOK - geteiltes Schild mit Zylinderschutz TW200	RC2	✓	✓	-
	BLOK - geteiltes Schild ohne Zylinderschutz		✓	✓	-
	OSLO - geteiltes Schild mit Zylinderschutz	RC2	✓	✓	-
	OSLO - geteiltes Schild ohne Zylinderschutz		✓	✓	-

GERDA ZUBEHÖR

	COMFORT	PREMIUM	STAR
 WEITWINKELSPION 50/85	✓	✓	✓
" data-bbox="46 261 166 318"/> DIGITALER TÜRSPION 2,4"/4,3 "	✓	✓	✓
 SCHARNIERKAPPEN FI 18	-	-	✓
 SCHARNIERKAPPEN 3D FI 16 mm	✓	✓	-
TÜRSELBSTSCHLIESSER GEZE GT 1500 STANDARD	✓	✓	✓
 TÜRSELBSTSCHLIESSER GEZE GT 1500 SPERRE	✓	✓	✓
TÜRSELBSTSCHLIESSER GEZE GT 3000 STANDARD	✓	✓	✓
TÜRSELBSTSCHLIESSER GEZE GT 3000 SPERRE	✓	✓	✓
 NORWEGISCHE SCHWELLE MIT ALUMINIUMABDECKUNG 19 mm	✓	✓	✓
 PROG NORWESKI (NORWEGISCHE SCHWELLE – mit Schrauben an den Untergrund befestigt) MIT KAPPE UND VERDICTENDER ALUMINIUM-LEISTE 28 mm ERHÄLTICH IN 3 FARBEN (BRONZE, HELLBRONZE, HELLFARBE)	✓	✓	✓
 (NORWEGISCHE SCHWELLE – mit Schrauben an den Untergrund befestigt) Holzflosse –LEISTE 28 mm ERHÄLTICH IN 3 FARBEN (BRONZE, HELLBRONZE, HELLFARBE)	✓	✓	✓
 METALLSCHWELLE 19 mm (IN DER FARBE DER RAHMEN)	✓	✓	✓
 MONTAGESCHWELLE	✓	✓	✓
 INOX SCHWELLE 19 mm/32 mm	✓	✓	✓

GERDA ZUBEHÖR			COMFORT	PREMIUM	STAR
	ELEKTROTÜRÖFFNER NC	RC2 RC3 RC4	✓	✓	✓
	BRANDSCHUTZ-ELEKTROTÜRÖFFNER NC	RC2 RC3 RC4	-	✓	-
	LAMINIERTER VERSCHLUSSLEISTE*		✓	✓	✓
	ZIFFERBLOCK FÜR DIE ZUGRIFFSKONTROLLE		✓	✓	✓
	SCHALTNETZTEIL PSC12015 EMPFOHLEN FÜR TÜREN MIT EINEM ELEKTROTÜRÖFFNER		✓	✓	✓
	AUSBESSERUNGSLACK 12 ML		✓	✓	✓
	WARTUNGSPRÄPARAT FÜR ZYLINDER 25 ML		✓	✓	✓
	WARTUNGSPRÄPARAT FÜR ZYLINDER 100 ML		✓	✓	✓
	WARTUNGSPRÄPARAT FÜR ZYLINDER 400 ML		✓	✓	✓
	WARTUNGSPRÄPARAT TÜREN		✓	✓	✓

* LAMINIERTER VERSCHLUSSLEISTE | Notwendig, wenn der Flügel selbständig im Bereich (20, 40, 50, 70 und 20,35) gekürzt wird. Nicht verfügbar für BRANDSCHUTZ und ELITE

ZYLINDERSÄTZE IN GERDA EINSCHLÜSSELSYSTEM



COMFORT 60 I PREMIUM 60

MAßE	HAUPTSCHLOSS	ZUSATZSCHLOSS	ANZAHL DER SCHLÜSSEL	ZYLINDERKLASSE
35/50 ; 30/50* ; 35/55*	Zahnstange	MITNEHMER/KNOPF	5 + MONTAGE	KLASSE 5
35/50 ; 30/50* ; 35/55*	Zahnstange	MITNEHMER/KNOPF	5 + MONTAGE	KLASSE 6

* bei der Verwendung des Schilds TW 300 BERGEN

** bei Verwendung von TW1000 BLOK, TW200 BLOK- Schildern für nach außen öffnende Türen

PREMIUM 60 MIT ELITE-PAKET

MAßE	HAUPTSCHLOSS	ZUSATZSCHLOSS	ANZAHL DER SCHLÜSSEL	ZYLINDERKLASSE
35/55* ; 55/35**	Zahnstange	MITNEHMER/KNOPF	5 + MONTAGE	KLASSE 5
35/55	Zahnstange	MITNEHMER/KNOPF	5 + MONTAGE	KLASSE 6

* für nach außen öffnende Türen

** für nach innen öffnende Türen

GERDA TÜRZYLINDER



STAR 60

MAßE	HAUPTSCHLOSS	ZUSATZSCHLOSS	ANZAHL DER SCHLÜSSEL	ZYLINDERKLASSE
-	RIM 6000	-	5	KLASSE 6
G35/50* ; G55/35**		MITNEHMER/KNOPF	5 + MONTAGE	KLASSE 5
G35/50* ; G55/30**		MITNEHMER/KNOPF	5 + MONTAGE	KLASSE 6

* für nach außen öffnende Türen

** für nach innen öffnende Türen

STAR 60 MIT ELITE-PAKET

MAßE	HAUPTSCHLOSS	ZUSATZSCHLOSS	ANZAHL DER SCHLÜSSEL	ZYLINDERKLASSE
-	RIM 6000	-	5	KLASSE 6
G35/50* ; G55/35**	-	MITNEHMER/KNOPF	5 + MONTAGE	KLASSE 5
-	-	MITNEHMER/KNOPF	5 + MONTAGE	KLASSE 6

* für nach außen öffnende Türen

** für nach innen öffnende Türen

WÄHLEN SIE IHRE TÜRFARBE

TÜRFARBEN EINSCHLIESSLICH PANELEE, LEISTEN UND RAHMEN DES ELITE-PAKETS

ALPENNUSS



FRR

BRASILNUSS



FRB

HELLE NUSS



FRP

GOLDENE EICHE



FDE

WINCHESTER



FDW

TÜRFARBEN EINSCHLIESSLICH PANELEE, LEISTEN UND RAHMEN DES ELITE-PAKETS

HELLES WENGE



FEJ

WEISSER WENGE



FBJ

WEISS



FSB

STAHLGRAU



FKZ

ANTHRAZIT

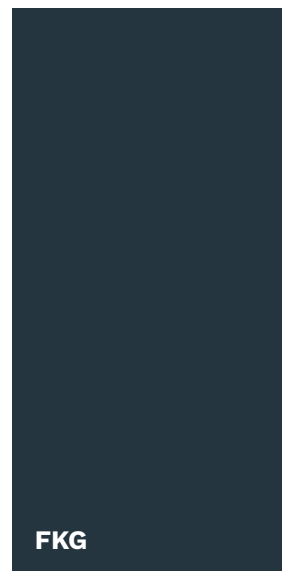

FKG

ZUSÄTZLICHE FARBEN DER PANELEE DES ELITE-PAKETS

SILIZIUM



MARMOR



HÄMATIT



QUARZ



WENGE



TÜRFARBEN EINSCHLIESSLICH PANELEE, LEISTEN UND RAHMEN DES ELITE-PAKETS

ZUSÄTZLICHE FARBEN DER LEISTEN UND RAHMEN DES ELITE-PAKETS

DUNKELANTHRAZIT



SCHWARZ

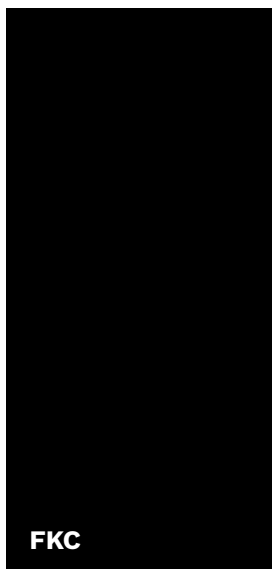

GRAU

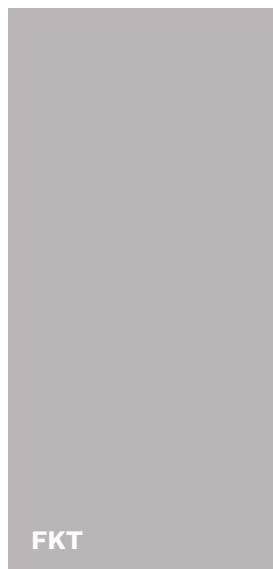

DUNKELBRAUN

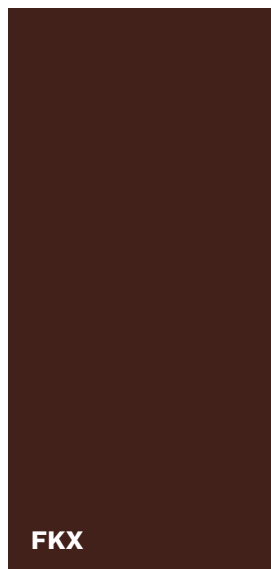

WENGE



IN REALISATIONEN VERBORGENE INSPIRATIONEN

UNSERE IN POLNISCHEN WOHNUNGEN EINGEBaute TÜREN

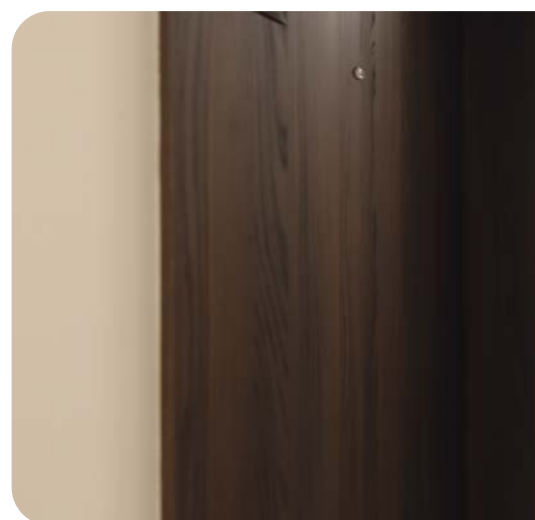

GERDA[®] IN REALISATIONEN VERBORGENE INSPIRATIONEN

UNSERE IN POLNISCHEN WOHNUNGEN EINGEBAUTE TÜREN

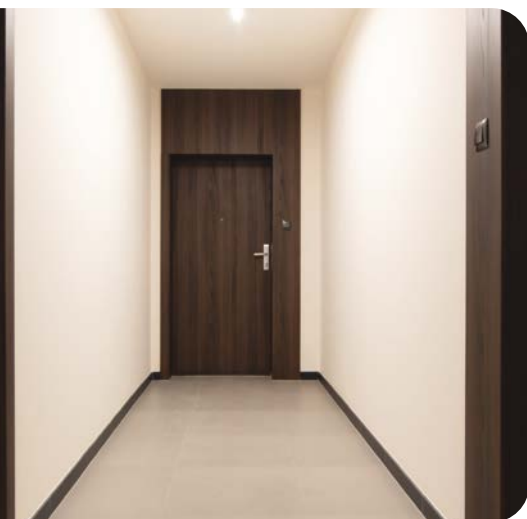



GERDA[®]

Gerda Sp. z o.o.

Sokołów, ul. Sokołowska 49

05-806 Komorów

Tel.: (+48 22) 329 10 30

www.gerda.pl

Dieser Produktkatalog stellt kein Angebot im Sinne des Gesetzes dar und dient nur zu Informationszwecken.

Die Firma Gerda behält sich das Recht vor (ohne vorherige Ankündigung), Änderungen an Produkten vorzunehmen, die aufgrund des Erstellungsprozesses der Druckmaterialien nicht in diesem Material enthalten sein können, mit dem Ziel, die Qualität ihrer Produkte und Dienstleistungen zu verbessern.

Trotz unserer Bemühungen, die dargestellten Informationen sorgfältig zu kontrollieren, können Sach- oder Druckfehler auftreten.

Die im Katalog dargestellten Farben können aufgrund einer anderen Farbwiedergabetechnik im Druckverfahren vom Original abweichen.

Der Inhaber der Urheberrechte dieses Katalogs, der Gerda-Logos und der graphischen Elemente ist die Firma Gerda Sp. z o.o.

Es ist verboten, Inhalte und Materialien ohne vorherige Zustimmung von Gerda Sp. z o.o. zu kopieren und zu verbreiten.