

GERDA®

PRODUCENT DRZWI KLASY PREMIUM

DRZWI DO TWOJEGO DOMU

DRZWI SPEŁNIAJĄ
WARUNKI PROGRAMU
**CZYSSTE
POWIETRZE**

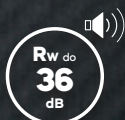

TERMOIZOLACJA

BEZPIECZEŃSTWO

SMART HOME

THERMO
PRIME 75

THERMO
PREMIUM 75

THERMO
**PREMIUM 75
DUO**

THERMO
PREMIUM 60

OPTIMA 60

www.gerda.pl

EDYCJA 2.2026





DRZWI



Nasze rozwiązania ościeżnic i skrzydeł drzwiowych doskonale sprawdzają się nawet w najbardziej wymagających obiektach. Oferowane przez nas drzwi panelowe i metalowe mogą poszczycić się ponadprzeciętną trwałością, funkcjonalnością (np. możliwością łatwego demontażu i wymiany panela drzwiowego) oraz swobodą aranżacji.

BRAMY



Wszystkie oferowane przez nas bramy garażowe są zgodne z europejskimi standardami. Bramy GERDA® są wyposażone w kompletny system zabezpieczeń, bez jakichkolwiek dopłat.

Seria bram G40 to ekonomiczne, ale trwałe i funkcjonalne rozwiązanie, świetnie sprawdzające się w obiektach deweloperskich.

Bramy z linii G60 gwarantują bardzo dobrą izolację termiczną, między innymi dzięki zastosowaniu ciepłych paneli o grubości 60 mm. Będą doskonałe dla budynków o wysokich wymogach energooszczędności.

ZAMKI I OKUCIA



Bezpieczeństwo przede wszystkim.

Wysoką odporność na włamania uzyskujemy dzięki wewnętrznym odlewom lub płytkom stalowym poddawanych obróbce cieplnej. Hartowana osłona wkładki bębnekowej zabezpiecza ją przed wyrwaniem i uniemożliwia jej przewiercenie.

System klucza generalnego, czyli MASTER KEY to rozwiązanie dedykowane obiektom użytkowym. Przy pomocy jednego klucza można otworzyć określoną liczbę zamknięć. Dzięki temu komunikacja wewnątrz obiektu jest prosta i szybka, a zarządzanie dostęпами do stref i pomieszczeń niezwykle komfortowe.

STOLARKA ALUMINIOWA



GERDA® to również stolarka aluminiowa. Realizujemy ścianki działowe, drzwi, okna, witryny oraz przestrzenne zabudowy wewnętrzne i zewnętrzne, także w wersji przeciwpożarowej i dymoszczelnej oraz o podwyższonej odporności na włamanie.

ZMIENI SWÓJ SMARTFON W INTELIGENTNY ZAMEK DO DRZWI



OTWIERAJ DRZWI SMARTFONEM

Otwieraj i zamykaj drzwi oraz sprawdzaj status zamka z dowolnego miejsca na świecie. Dzięki funkcji automatycznego otwierania nie musisz wyjmować smartfona z kieszeni czy torebki. Zamek sam wykryje Twoją obecność i wpuści Cię do domu. W analogiczny sposób możesz korzystać z funkcji samozamykania.

WYDAJNY AKUMULATOR

Inżynierowie Gerdy przy współpracy z Instytutem Badawczym z Korei Południowej opracowali dedykowany i bardzo wydajny akumulator o niewielkich rozmiarach. Bateria zapewnia mechanizmowi prąd na pół roku pracy. Gdy jednak zajdzie potrzeba ładowania, zamek sam Cię o tym poinformuje, baterię naładujesz w jedną noc.

GWARANCJA BEZPIECZEŃSTWA

Mechanizm napędzający zamek, to innowacyjna i opatentowana konstrukcja opracowana przez inżynierów Gerdy. Oprogramowanie stworzyli eksperci IoT z firmy tedee. Dzięki intuicyjnej aplikacji możesz monitorować kto i kiedy zamykał lub otwierał drzwi oraz przyznawać zdalnie wirtualne klucze.

ZESTAW

CENA NETTO PLN

tedee PRO SMARTLOCK + tedee BRIDGE + WKŁADKI W KLASIE 6

2030



WKŁADKA W KLASIE 6, W ZESTAWIE

- ✓ ANTYWŁAMANIOWA WKŁADKA BĘBENKOWA. NOWA KONSTRUKCJA WKŁADKI Z ZABEZPIECZENIEM PRZED OTWARCIEM METODĄ „BUMPINGU” ORAZ SKUTECZNYMI ROZWIĄZANAMI CHRONIĄCYMI PRZED ROZWIERCENIEM.



ZAMONTUJ ZAMEK tedee PRO

- ✓ WSUŃ ZAMEK NA WKŁADKĘ GERDA, DOPASUJ POZYCJĘ ZAMKA I ZAMOCUJ JEDNYM WKRĘTEM. TA CZYNNOŚĆ NIE ZAJMIE WIĘCEJ NIŻ 2 MINUTY. SPRAWDŹ CZY PO PRZEKRĘCENIU GAŁKI WYSUWAJĄ SIĘ RYGLE.



ZAINSTALUJ APLIKACJĘ NA SMARTFONIE

- ✓ POBIERZ APLIKACJĘ tedee Z APPLE STORE LUB GOOGLE PLAY. ZAREJESTRUJ SIĘ I WŁĄCZ BLUETOOTH, USŁUGĘ LOKALIZACJI I DOSTĘP DO INTERNETU. DODAJ ZAMEK I WPROWADŹ KOD AKTYWACYJNY.



PODŁĄCZ BRIDGE

- ✓ ZNAJDŹ WOLNE GNIAZDKO ZASILANIA, KTÓRE ZNAJDUJE SIĘ NAJBLIŻEJ ZAMKA tedee I PODŁĄCZ DO NIEGO BRIDGE. POZWOLI CI TO NA PEŁNĄ KONTROLĘ ZAMKA PRZEZ INTERNET, BEZ ZNACZENIA GDZIE SIĘ ZNAJDUJESZ.

TERRA

paleta kolorów laminowanych



DĄB TURNER
matowa struktura drewna



BIAŁY
struktura perlita



ANTRACYT
struktura perlita



JASNY NIEBIESKI
struktura perlita



JASNY ZIELONY
struktura perlita



ORZECH ALPEJSKI
struktura drewna z połyskiem



CIEMNY ZIELONY
struktura perlita

INSPIRUJĄCA



RAL 3020
drobna struktura matowa



RAL 7043
drobna struktura matowa

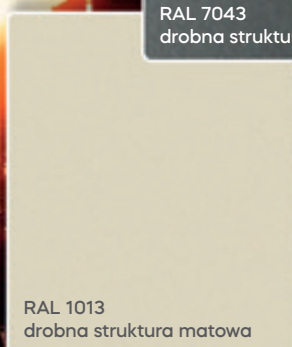

RAL 1013
drobna struktura matowa



RAL 9004
drobna struktura matowa

GALA

paleta kolorów lakierowanych RAL



NIMBUS
drobna struktura metaliczna

SILVER SPARKLE
drobna struktura metaliczna

BLACK GREY
drobna struktura metaliczna

MIDNIGHT
drobna struktura metaliczna

GALACTICA

paleta kolorów lakierowanych metalicznych

KOLORYSTYKA

Dostępna paleta kolorów znajduje się na stronach 6-11 Katalogu, w konfiguratorze wizualnym oraz w Salonach Sprzedaży.



ROSSO 3601
drobna struktura metaliczna 3D

AZZURRO 3603
drobna struktura metaliczna 3D

MARRONE 3606
drobna struktura metaliczna 3D

MICA 3602
drobna struktura metaliczna 3D

INTERGALACTICA

paleta kolorów lakierowanych metalicznych z efektem 3D

FRR
ORZECH ALPEJSKI
struktura drewna
wzór pionowy
półpolysk

CROSS LINE
AIR GLASS
QUADRO
ELITE 3D
TEMPO
CLASSIC

FMA
MAHOŃ
struktura drewna
wzór pionowy
półpolysk

CROSS LINE
AIR GLASS
QUADRO
ELITE 3D
TEMPO
CLASSIC

FRB
ORZECH BRAZYLIJSKI
struktura drewna
wzór pionowy
półpolysk

CROSS LINE
AIR GLASS
QUADRO
ELITE 3D
TEMPO
CLASSIC

FRP
JASNY ORZECH
struktura drewna
wzór pionowy
półpolysk

CROSS LINE
AIR GLASS
QUADRO
ELITE 3D
TEMPO
CLASSIC

FKC
CZARNY
struktura perlsta

CROSS LINE
AIR GLASS
QUADRO
ELITE 3D
TEMPO

FCM
CZARNY MAT
struktura perlsta

NOWOŚĆ GERDA

CROSS LINE
AIR GLASS
QUADRO
ELITE 3D
TEMPO

FKG
ANTRACYT
struktura perlsta

CROSS LINE
AIR GLASS
QUADRO
ELITE 3D
TEMPO
CLASSIC

FKO
ANTRACYT JEDWABNY*
OKIENNY
gładki

NOWOŚĆ GERDA

CROSS LINE
AIR GLASS
QUADRO
ELITE 3D
TEMPO

* niedostępny dla OPTIMA 60

FKR
CZERWONY
struktura perlsta

CROSS LINE
AIR GLASS
QUADRO
ELITE 3D
TEMPO
CLASSIC

FKP
JASNY NIEBIESKI
struktura perlsta

CROSS LINE
AIR GLASS
QUADRO
ELITE 3D
TEMPO
CLASSIC

FNI
NIEBIESKI
struktura perlsta

CROSS LINE
AIR GLASS
QUADRO
ELITE 3D
TEMPO
CLASSIC

FKW
NIEBIESKI KOBALTOWY
struktura perlsta

CROSS LINE
AIR GLASS
QUADRO
ELITE 3D
TEMPO
CLASSIC

Uwaga: zaprezentowane tu kolory i efekty będą odbiegały od oryginalnego koloru i efektu ze względu na technologię druku. Poprosz o oryginalną próbkę laminatu w celu weryfikacji koloru/efektu.

Uwaga: zaprezentowane tu kolory i efekty będą odbiegały od oryginalnego koloru i efektu ze względu na technologię druku. Poproś o oryginalną próbkę laminatu w celu weryfikacji koloru/efektu.

**FDE
ZŁOTY DĄB**
struktura drewna
wzór pionowy
półpołysk

CROSS LINE
AIR GLASS
QUADRO
ELITE 3D
TEMPO
CLASSIC

**FDW
WINCHESTER**
struktura drewna
wzór pionowy
półpołysk

CROSS LINE
AIR GLASS
QUADRO
ELITE 3D
TEMPO
CLASSIC

**FDT
DĄB TURNER**
struktura drewna
wzór pionowy
mat

CROSS LINE
AIR GLASS
QUADRO
ELITE 3D
TEMPO

**FEJ
JASNY WENGE**
struktura drewna
wzór pionowy
półpołysk

CROSS LINE
AIR GLASS
QUADRO
ELITE 3D
TEMPO

**FSB
BIAŁY**
struktura perlista

CROSS LINE
AIR GLASS
QUADRO
ELITE 3D
TEMPO
CLASSIC

**FKF
CIEMNY ANTRACYT**
struktura drewna
wzór pionowy
półpołysk

CROSS LINE
AIR GLASS
QUADRO
ELITE 3D
TEMPO
CLASSIC

**FKZ
STALOWO-SZARY**
struktura drewna
wzór pionowy
półpołysk

CROSS LINE
AIR GLASS
QUADRO
ELITE 3D
TEMPO
CLASSIC



www.konfigurator.gerda.pl

Zapraszamy do korzystania z niezawodnego narzędzia on-line jakim jest konfigurator drzwi Gerda. Za jego pomocą w sposób intuicyjny można zbudować drzwi na miarę swoich potrzeb. Ponadto od razu można zobaczyć wizualizację wymarzonych drzwi.

**FPI
PISTACJOWY**
struktura perlista

CROSS LINE
AIR GLASS
QUADRO
ELITE 3D
TEMPO
CLASSIC

**FKU
JASNY ZIELONY**
struktura perlista

CROSS LINE
AIR GLASS
QUADRO
ELITE 3D
TEMPO
CLASSIC

**FKK
CIEMNY ZIELONY**
struktura perlista

CROSS LINE
AIR GLASS
QUADRO
ELITE 3D
TEMPO
CLASSIC

dowolny kolor
strona
zewnątrzna

CROSS LINE
AIR GLASS
QUADRO
ELITE 3D
TEMPO
CLASSIC

dowolny
kolor
strona
wewnętrzna

RAL 1013 drobna struktura matowy	RAL 1023 drobna struktura matowy	RAL 1028 drobna struktura matowy	RAL 2004 drobna struktura matowy	RAL 5019 drobna struktura matowy
RAL 5024 drobna struktura matowy	RAL 6005 drobna struktura matowy	RAL 6019 drobna struktura matowy	RAL 7001 drobna struktura matowy	RAL 7015 drobna struktura matowy
RAL 7016 drobna struktura matowy	RAL 7021 drobna struktura matowy	RAL 7024 drobna struktura matowy	RAL 7030 drobna struktura matowy	RAL 7035 drobna struktura matowy
RAL 7037 drobna struktura matowy	RAL 7039 drobna struktura matowy	RAL 7043 drobna struktura matowy	RAL 7044 drobna struktura matowy	RAL 8017 drobna struktura matowy
RAL 8019 drobna struktura matowy	RAL 9001 drobna struktura matowy	RAL 9002 drobna struktura matowy	RAL 9003 drobna struktura matowy	RAL 9004 drobna struktura matowy
RAL 9005 drobna struktura matowy	RAL 9016 drobna struktura matowy	BIA [~RAL 9010] drobna struktura matowy	CRB [~RAL 7021] drobna struktura matowy	PALETA GALA CROSS LINE AIR GLASS QUADRO ELITE 3D TEMPO CLASSIC PEŁNE

Uwaga: zaprezentowane tu kolory i efekty będą odbiegały od oryginalnego koloru i efektu ze względu na technologię druku. Poprosz o oryginalną próbkę pomalowaną proszkowo w celu weryfikacji koloru/efektu.

Uwaga: zaprezentowane tu kolory i efekty będą odbiegały od oryginalnego koloru i efektu ze względu na technologię druku. Poproś o oryginalną próbkę pomalowaną proszkowo w celu weryfikacji koloru/efektu.



ZMA Nimbus
drobna struktura
metaliczny, matowy



ZMB Ash
drobna struktura
metaliczny, matowy



ZMC Space
drobna struktura
metaliczny, matowy



ZMD Lava
drobna struktura
metaliczny, matowy



ZME Frost
drobna struktura
metaliczny, matowy



ZMF Silver Sparkle
drobna struktura
metaliczny, matowy



ZMG Iron
drobna struktura
metaliczny, matowy



ZMH Horizon
drobna struktura
metaliczny, matowy



ZMI Anthracite
drobna struktura
metaliczny, matowy



ZMJ Black Grey
drobna struktura
metaliczny, matowy



ZMK Ivory
drobna struktura
metaliczny, matowy



ZML Grey
drobna struktura
metaliczny, matowy



ZMM Green
drobna struktura
metaliczny, matowy



ZMN Sepia
drobna struktura
metaliczny, matowy



ZMP Cream
drobna struktura
metaliczny, matowy



ZMR Merlot
drobna struktura
metaliczny, matowy



ZMS Brick
drobna struktura
metaliczny, matowy



ZMT Green Sparkle
drobna struktura
metaliczny, matowy



ZMU Pine
drobna struktura
metaliczny, matowy



ZMW Ground
drobna struktura
metaliczny, matowy



ZMX Iron Sparkle
drobna struktura
metaliczny, matowy

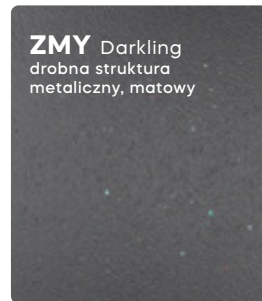

ZMY Darkling
drobna struktura
metaliczny, matowy



ZMZ Silver
drobna struktura
metaliczny, matowy



ZM1 Mocca
drobna struktura
metaliczny, matowy



ZM2 Midnight
drobna struktura
metaliczny, matowy

PALETA GALACTICA

- CROSS LINE
- AIR GLASS
- QUADRO
- ELITE 3D
- TEMPO
- CLASSIC PEŁNE



Uwaga: zaprezentowane tu kolory i efekty będą odbiegały od oryginalnego koloru i efektu ze względu na technologię druku. Poprosz o oryginalną próbkę pomalowaną proszkowo w celu weryfikacji koloru/efektu.

Uwaga: zaprezentowane tu kolory będą odbiegły od oryginalnego koloru ze względu na technologię druku. Prosimy o oryginalny próbnik RAL w celu weryfikacji koloru.

RAL 1001	RAL 1003	RAL 1004	RAL 1007	RAL 1012	RAL 1014	RAL 1015	RAL 1016
RAL 1018	RAL 1019	RAL 1021	RAL 1032	RAL 1033	RAL 2000	RAL 2001	RAL 2002
RAL 2003	RAL 2008	RAL 2009	RAL 2011	RAL 3000	RAL 3001	RAL 3002	RAL 3003
RAL 3004	RAL 3005	RAL 3007	RAL 3009	RAL 3011	RAL 3014	RAL 3028	RAL 4003
RAL 4004	RAL 4005	RAL 4006	RAL 4007	RAL 4008	RAL 4010	RAL 5000	RAL 5001
RAL 5002	RAL 5003	RAL 5004	RAL 5005	RAL 5007	RAL 5008	RAL 5009	RAL 5010
RAL 5011	RAL 5012	RAL 5013	RAL 5014	RAL 5015	RAL 5017	RAL 5018	RAL 5020
RAL 5021	RAL 5022	RAL 5023	RAL 6000	RAL 6001	RAL 6002	RAL 6003	RAL 6004
RAL 6007	RAL 6009	RAL 6011	RAL 6012	RAL 6013	RAL 6016	RAL 6017	RAL 6018
RAL 6021	RAL 6024	RAL 6027	RAL 6028	RAL 6029	RAL 6032	RAL 6033	RAL 6034
RAL 6037	RAL 7000	RAL 7002	RAL 7003	RAL 7004	RAL 7005	RAL 7006	RAL 7010
RAL 7011	RAL 7012	RAL 7013	RAL 7022	RAL 7023	RAL 7026	RAL 7031	RAL 7032
RAL 7033	RAL 7034	RAL 7036	RAL 7038	RAL 7040	RAL 7042	RAL 7045	RAL 7046
RAL 7047	RAL 8000	RAL 8001	RAL 8002	RAL 8003	RAL 8004	RAL 8007	RAL 8011
RAL 8012	RAL 8014	RAL 8015	RAL 8016	RAL 8022	RAL 8028		
RAL 9010	RAL 9011	RAL 9017	RAL 9018	GEE	MRR		

CROSS LINE	PALETA GALA OPEN
AIR GLASS	
QUADRO	
ELITE 3D	
TEMPO	
CLASSIC PEŁNE	



tedee PRO W ŻŁOTYM KOLORZE

Do oferty wprowadzamy inteligentny zamek z korpusem aluminiowym anodowanym na złoto.

Po udanej premierze złotych szyldów PRAGA nadszedł czas, aby do portfolio dołączył złoty zamek tedee PRO.

Złoto w okuciach drzwiowych to klasyka, która w ostatnich sezonach przeszła spektakularną metamorfozę. Stała się synonimem nowoczesnej elegancji i przytulności, przełamując stereotyp "stylu pałacowego".

Złoto pełni obecnie funkcję "biżuterii dla domu", a do najciekawszych zestawień należy kontrastowe zestawienie z czernią lub wyrafinowane z minimalistyczną bielą.



SREBRNY

CZARNY

NOWOŚĆ!
ŻŁOTY

Zestaw:
tedee PRO SMARTLOCK,
tedee BRIDGE
i wkładki w klasie 6

dopłata netto

2030 PLN

tedee PRO
powered by GERDA



FACE ID

Do oferty produktów z grupy SMART HOME wprowadzamy terminal biometryczny integrowany z zamkiem tedee za pomocą urządzenia Dry Contact.

Urządzenie wyposażone jest w biometryczny czytnik rozpoznawania twarzy (FACE ID) czytnik linii papilarnych, dzwonek oraz podświetlenie włączane przez czujnik ruchu. Jest to niezawodne urządzenie do hybrydowo-biometrycznej kontroli dostępu oraz czasu i obecności połączonej z rozpoznawaniem twarzy. Obsługuje kody QR oraz weryfikację RFID.

Wyposażone jest w najlepszy algorytm anti-spoofingowy przeciwko wszelkim próbom nieautoryzowanego dostępu za pomocą fałszywych zdjęć lub wideo.

Posiada certyfikat IP65 w zakresie odporności na wodę i kurz.



Dry Contact

Zestaw:
terminal biometryczny,
zasilacz,
dry contact,
dopłata netto

2969 PLN



CZUJNIK OTWARCIA DRZWI tedee



Czujnik otwarcia drzwi (door sensor) to kolejne funkcjonalne akcesorium dedykowane do inteligentnego zamka tedee.

Dodaje nowe, podwyższające komfort użytkowania i bezpieczeństwo funkcje do aplikacji **tedee**:

- automatyczne ryglowanie zamka zaraz po zamknięciu drzwi,
- wyświetlanie statusu drzwi (otwarte/zamknięte),
- wysyłanie powiadomień, jeśli drzwi pozostaną otwarte przez dłuższy czas,
- rejestrowanie każdego otwarcia i zamknięcia drzwi w dzienniku aktywności zamka.

Ponadto zapobiega on automatycznemu ryglowaniu zamka, gdy drzwi pozostają dłużej otwarte.

Instalacja czujnika trwa kilka minut. Proces polega na: przyklejeniu na drzwiach i na ościeżnicy od wewnątrz, dodaniu do aplikacji i na kalibracji czujnika. Po sparowaniu urządzenia z zamkiem **tedee** za pośrednictwem Bluetooth czujnik jest gotowy do pracy. Zasilany jest baterią CR2032, która wystarcza na okres do dwóch lat pracy urządzenia.

Czujnik dostępny jest w dwóch kolorach: czarnym i białym.

dopłata netto

194 PLN



BIOMETRYCZNA KLAWIATURA tedee

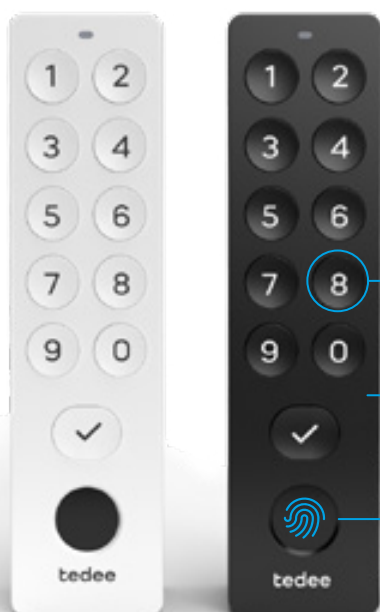

Klawiatura kontroli dostępu umożliwia bezpieczne, natychmiastowe połączenie z inteligentnym zamkiem **tedee PRO** za pomocą Bluetooth – bez wiercenia i przewodów zasilających.



Dzięki łatwej instalacji bezprzewodowej biometryczna, inteligentna klawiatura **tedee PRO** może być zamontowana w ciągu kilku minut – nawet na zewnątrz budynku.



Zasilanie bezprzewodowe za pomocą 4 baterii AAA.

Zasilanie przewodowe przyłączem kablowym 5-24 V DC, 0,5 A.



Klawiatura zapewnia łatwe udzielanie dostępu za pomocą kodu PIN oraz bezobsługowe meldunki gości w wynajmie krótkoterminowym.



Posiada możliwość odblokowywania drzwi za pomocą bezdotykowych kart dostępu lub breloków dzięki wbudowanemu czytnikowi NFC.



Zintegrowana biometria pozwala zarządzać uprawnieniami dostępu za pomocą odcisków palców, umożliwiając użytkownikom odblokowywanie bez aplikacji, urządzeń lub kodów PIN.

dopłata netto

487 PLN



POCHWYT MONACO z Finger Print



Do szerokiej gamy dostępnych wzorów pochwytów dołącza opcja biometrycznej kontroli dostępu zamknięta w minimalistycznej formie czytnika linii papilarnych.

Pochwyty drzwiowe **MONACO** ze zintegrowanym czytnikiem linii papilarnych to jedno z najbardziej zaawansowanych rozwiązań w kategorii smart home. Łączy w sobie funkcję klasycznego pochwytu z nowoczesnym systemem kontroli dostępu, eliminując konieczność noszenia kluczy. Dostępny jest w wersji z podświetleniem LED i bez oraz w dwóch kolorach: INOX i czarnym.

Bezpieczeństwo biometrii

Czytnik skanuje unikalny układ linii papilarnych. Sensory biometryczne są odporne na próby oszustwa, np. za pomocą odlewu palca i działają nawet przy lekkim zabrudzeniu lub wilgotności skóry.

Intuicyjna obsługa

Umieszczenie czytnika bezpośrednio na pochwycie jest niezwykle ergonomiczne. Proces autoryzacji i otwierania drzwi odbywa się w jednym cyklu ruchu ręki.

Zarządzanie dostępem

System we współpracy z aplikacją **tedee** pozwala na zaprogramowanie kilkuset wzorców palców. W taki sposób można nadawać uprawnienia domownikom, pracownikom lub gościom, a także kontrolować historię wejść. W razie potrzeby w ten sam prosty sposób dostęp może zostać odebrany przez właściciela.

Estetyka i minimalizm

Elektronika jest tutaj dyskretnie ukryta we wnętrzu pochwytu, a dzięki długowiecznym pakietom baterii montaż pochwytu nie wymaga doprowadzenia zasilania.

Dzięki temu pochwyt **MONACO** można zamontować w miejsce innego, analogowego pochwytu bez ingerencji w skrzydło.

Dla uzyskania pełnej funkcjonalności pochwytu **MONACO** wymagany jest zakup zamka inteligentnego **tedee**.



MONACO Z FINGER PRINT, POCHWYT ZE STALI NIERDZEWNEJ O PRZEKROJU PROSTOKĄTNYM (40X20 mm)				NETTO PLN*
DŁUGOŚĆ	1500	1800	1500	1800
OPCJA	•			PODŚWIETLENIE LED
INOX	1969	2069	3423	3523
CZARNY RAL 9005	1969	2069	3423	3523

* CENA ZA KOMPLET ZAWIERA POUCHWYT Z FINGER PRINT, DOSTOSOWANIE SKRZYDŁA I ZASILACZ



POCHWYT TORONTO z klawiaturą tedee

Dzięki zastosowaniu klawiatury tedee pochwyt TORONTO łączy w sobie wszystkie funkcjonalności biometrii oraz kodów PIN.

Pochwyty drzwiowe TORONTO ze zintegrowaną klawiaturą biometryczną to hybrydowe rozwiązanie typu smart, które łączy dwie najpopularniejsze metody bezkluczowego dostępu w jednym urządzeniu. Dostępny jest w wersji z podświetleniem LED i bez oraz w dwóch kolorach: INOX i czarnym.

Dwa typy weryfikacji

Czytnik linii papilarnych pozwala na błyskawiczne otwarcie drzwi jednym dotknięciem kciuka podczas chwytania za pochwyt. Klawiatura numeryczna umożliwia wejście osobom, które nie mają zapisanego wzorca biometrycznego, np. kurierowi, ekipie remontowej, lub w sytuacjach, gdy odczyt linii papilarnych jest utrudniony, np. kiedy opuszek palca jest zraniony.

Niezależność

Dostęp do domu jest możliwy nawet wtedy, gdy smartfon się rozładuje, a klucze zostaną w środku.

Zarządzanie dostępem

Klawiatura współpracuje z aplikacją tedee, która pozwala generować kody dostępu oraz kontrolować ich termin ważności. Rozwiązanie takie doskonale sprawdza się przy wynajmie krótkoterminowym lub dla serwisantów.

Estetyka i harmonia

Klawiatura z czytnikiem jest wkomponowana bezpośrednio w profil. Zasilanie bateryjne (4 x AAA) rozwiązuje problem braku zasilania przewodowego w skrzydle. Pochwyty TORONTO doskonale nadaje się jako produkt, którym chcielibyśmy zastąpić obecny pochwyt.

Dla uzyskania pełnej funkcjonalności pochwytu TORONTO wymagany jest zakup zamka inteligentnego tedee.

TORONTO Z KLAWIATURĄ tedee, POCHWYT ZE STALI NIERDZEWNEJ O PRZEKROJU KWADRATOWYM (40X40 mm)				NETTO PLN*
DŁUGOŚĆ	1500	1800	1500	1800
OPCJA	•		PODŚWIETLENIE LED	
INOX	1469	1529	2913	2973
CZARNY RAL 9005	1469	1529	2913	2973

* CENA ZA KOMPLET ZAWIERA POCHWYT Z KLAWIATURĄ, DOSTOSOWANIE SKRZYDŁA I ZASILACZ

OŚCIEŻNICE STALOWE

DUOTHERM

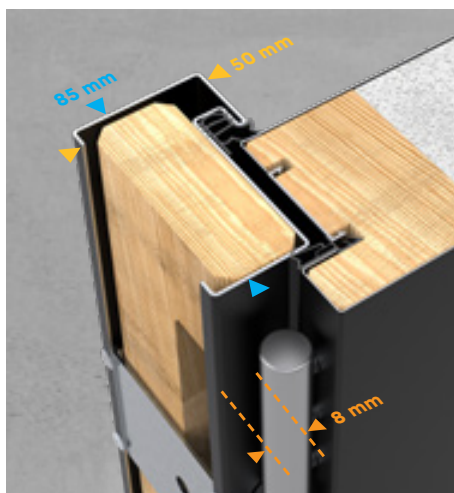

PERFOTHERM

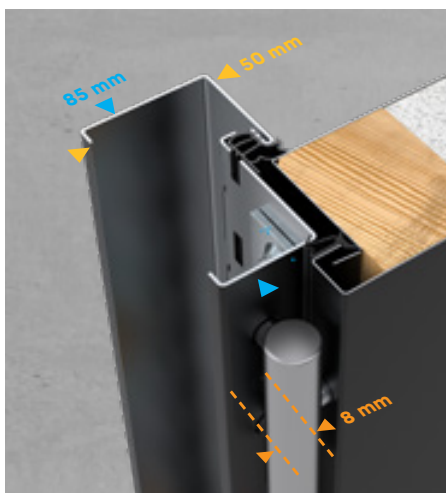

Ościeżnice stalowe cenione są za wyjątkową trwałość.

Ościeżnice **DUOTHERM** i **PERFOTHERM** dzięki zastosowaniu perforacji, która ogranicza powstawanie mostków termicznych, uzyskują lepsze parametry izolacyjne całych drzwi.

Wypełnienie drewnem belek pionowych wzmacnia konstrukcję oraz optymalizuje zużycie piany montażowej.

Wszystkie ościeżnice stalowe dedykowane do domów mają uszczelkę obwodową, gwarantującą doszczelnienie.

bez dopłaty

DUOTHERM XL

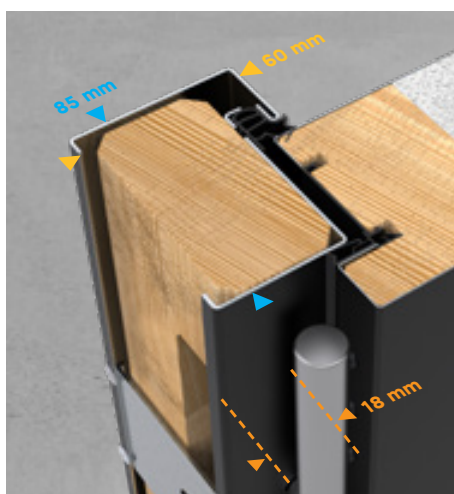

PERFOTHERM XL

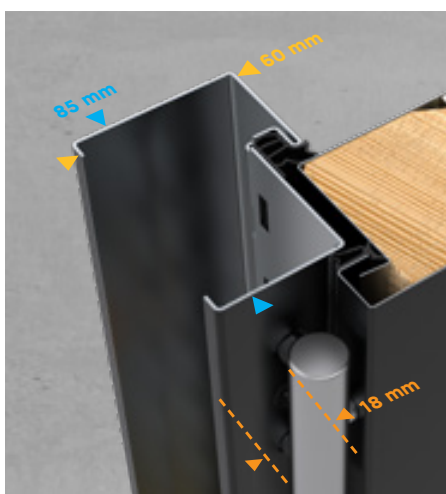

Szersza ościeżnica stalowa do łatwego montażu drzwi w miejscach z ograniczonym dostępem bocznym.

W ofercie dostępne są już ościeżnice dedykowane do drzwi do domów, których najważniejszą cechą jest zwiększona szerokość.

Poszerzone ościeżnice sprawdzą się wszędzie tam, gdzie drzwi osadzone są w głębokiej wnęcie lub blisko prostopadłej ściany. Nie ma wówczas konieczności zmiany lokalizacji otworu montażowego,

co znacznie przyspiesza prace przygotowawcze, ale także nie generuje dodatkowych kosztów prac murarskich.

Ościeżnica XL daje lepszy dostęp narzędziami przy regulacji położenia skrzydła na zawiasach. Skraca także czas potrzebny na serwis gwarancyjny i pogwarancyjny.

Dodatkowo dla ościeżnic XL z zamkami listwowymi wprowadzamy możliwość regulacji zaczepów haka oraz zaczepów zamka automatycznego. Jest to opcja do tej pory dostępna tylko dla ościeżnic aluminiowych Alutherm. Zwiększa ona możliwość regulacji docisku skrzydła drzwiowego do ścieżnicy.

dopłata netto

260 PLN

OŚCIEŻNICE ALUMINIOWE

ALUTHERM

Kluczem do wydajności ościeżnic aluminiowych jest przekładka termiczna, która dzieli profil na część zewnętrzną i wewnętrzną.

Ościeżnice aluminiowe osiągają najniższe współczynniki przenikalności.

Dzięki przerwaniu mostka termicznego przekładka zapobiega bezpośredniemu przewodzeniu ciepła przez metal, co eliminuje efekt tzw. "zimnej ramy" i zapobiega skraplaniu się pary wodnej wewnątrz pomieszczenia.

Wewnętrzna budowa wielokomorowa tworzy komory powietrzne będące kolejnymi barierami dla przenikania energii cieplnej.

Stanowią lekką, ale ciepłą i sztywną ramę pozwalającą na stabilny montaż skrzydeł o niestandardowej wysokości.

Warto pamiętać, że najlepsze parametry izolacyjności możemy osiągnąć w połączeniu ościeżnicy aluminiowej z ciepłym progiem aluminiowym.

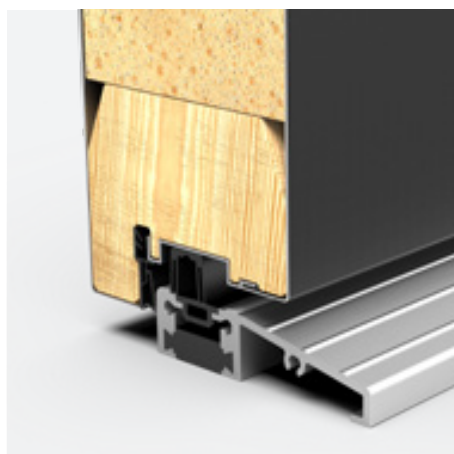
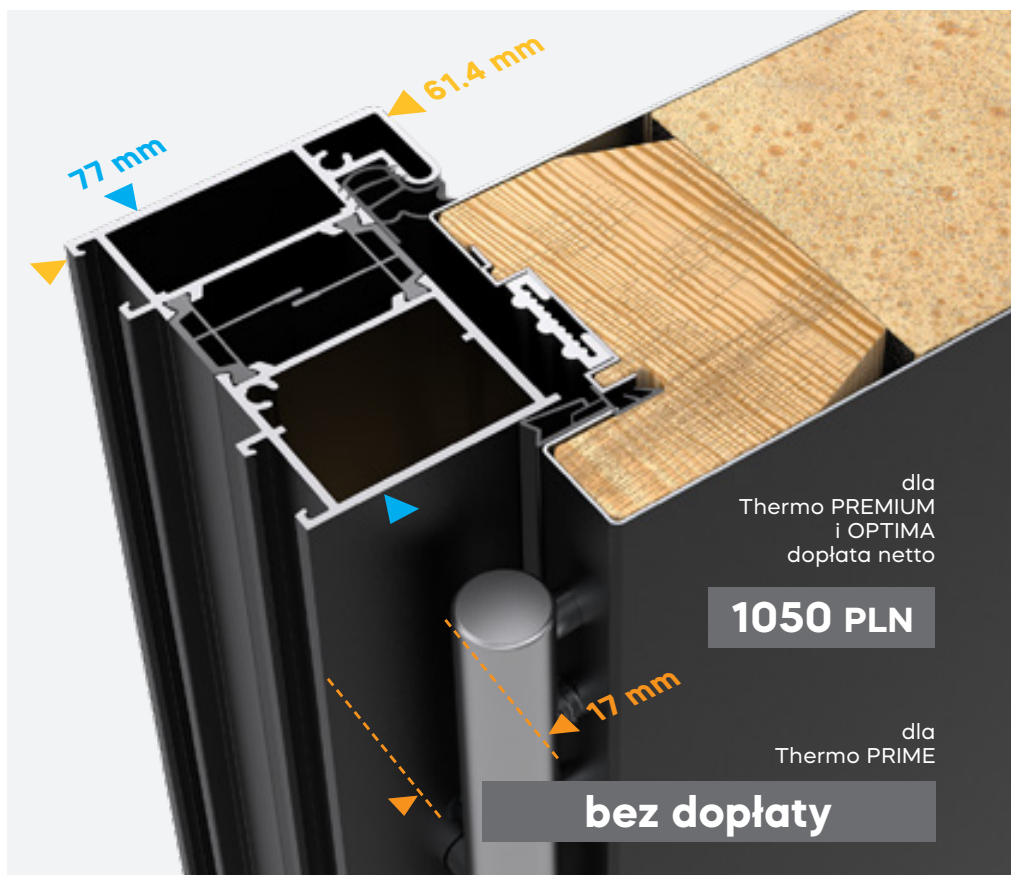

CIEPŁY PRÓG ALUMINIOWY

Przekładka termiczna progu skutecznie izoluje to co na zewnątrz od wnętrza.

Ciepły próg aluminiowy stanowi uzupełnienie dla ościeżnic. Oferowane progi są montowane na łączniki, które umożliwiają demontaż i wymianę progu po wielu latach od montażu drzwi. Wyposażone są w windstoppery, które dodatkowo zapobiegają przewiewom.

bez dopłaty

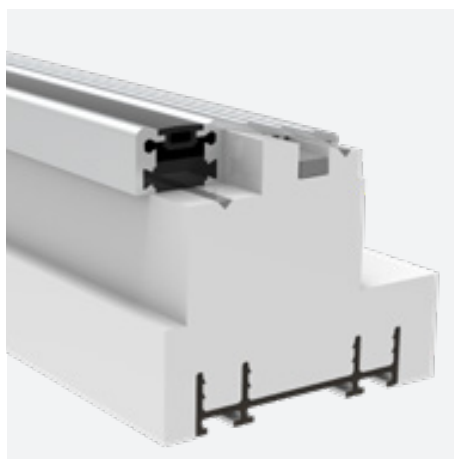

PODWALINA PODPROGOWA

Dla uzyskania pełnej efektywności próg aluminiowy z przekładką termiczną powinien być osadzony na tzw. podwalinie podprogowej z Klinarytu®.

Takie rozwiązanie sprawia, że izolacja termiczna drzwi jest ciągła od samej góry ościeżnicy aż po fundament, co jest standardem w budownictwie energooszczędnym.

Zastosowanie podwaliny podprogowej podczas wymiany drzwi wymaga większego nakładu pracy, ale jest możliwe i zalecane. Podwalina nie tylko uszczelnia miejsce styku z fundamentem, ale także dodatkowo usztywnia próg.

podwalina o wysokości 35 mm

bez dopłaty

RODZAJE WYKOŃCZEŃ

CROSS LINE

Zastosowana tu technologia tłoczenia skrzydła drzwiowego wąską rolką pozwoliła na stworzenie eleganckich wzorów linearnych.

 tłoczenie rolką

 szyba CROSS LINE z aplikacją

AIR GLASS

Przezierna grafitowa szyba AIR GLASS nadaje niepowtarzalny wygląd całym drzwiom. Krawędź przeszklenia zadrukowana jest rastrem w kolorze czarnym, taki wzór potocznie zwany jest "szybą samochodową".

Technologia łączenia szyby z insertem QUADRO jest opatentowana.

 szyba AIR GLASS zlicowana z płaszczyzną drzwi

 szyba AIR GLASS między insertami QUADRO

QUADRO

Inserty QUADRO wykonane są z pełnego profilu ze stali szlachetnej. Są całkowicie odporne na działanie warunków atmosferycznych. Mechaniczny montaż na zaczepach (bez użycia kleju) zapewnia trwałość mocowania. Inserty dostępne są w wersji szczotkowanej lub lakierowanej proszkowo (w standardzie RAL 9005). Wzory QUADRO są niepowtarzalne w swojej geometrycznej elegancji.

 insert QUADRO na drzwiach pełnych

 inserty QUADRO na drzwiach przeszklonych

 szyba montowana pod płaszczyzną drzwi



TŁOCZENIE SKRZYDŁA WĄSKĄ ROLKĄ CROSS LINE

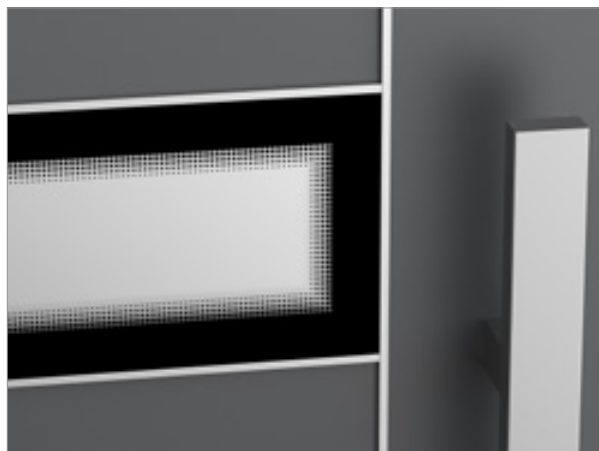

SZYBA AIR GLASS POMIĘDZY INSERTAMI QUADRO

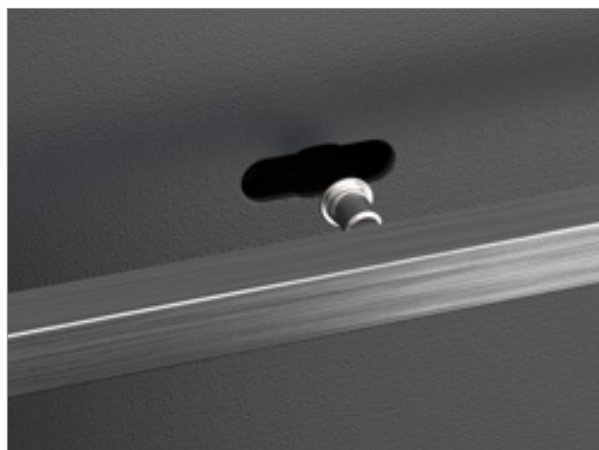

SPOSÓB MONTAŻU INSERTU QUADRO

RAMKI SZYBOWE

W seriach drzwi AIR GLASS i QUADRO dostępne są trzy wzory ramek szybowych montowanych od strony wewnętrznej skrzydła drzwiowego.

Aluminiowe ramki MODERN sprawdzą się w klasycznym wnętrzu.

Ramki serii X są płaskie, minimalistyczne, wykonane ze stali nierdzewnej, w wykończeniu szczotkowanym INOX lub lakierowane na kolor czarny (RAL 9005).



RAMKA MODERN

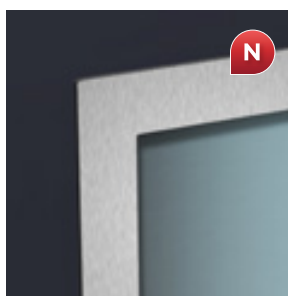

RAMKA XN

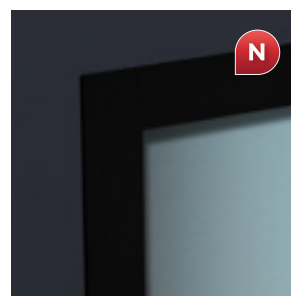

RAMKA XB

RODZAJE WYKOŃCZEŃ

ELITE 3D

Dekoracyjne ramki w drzwiach serii ELITE 3D mocowane są do skrzydła specjalnymi zaczepami. Ramki wykonane są z profili aluminiowych w kolorze skrzydła drzwiowego.

 ramki ELITE 3D

TEMPO

Wzory TEMPO to klasyczne połączenie praktyczności, funkcjonalności oraz prostoty kształtów aplikacji. Aplikacje przyszybowe dostępne są w kolorach czarnym lub INOX. Aplikacje klejone są do powierzchni drzwi lub w tłoczenie.

 aplikacja

 tłoczenie

 tłoczenie z insertem

 aplikacja na drzwiach przeszklonych

CLASSIC

Seria CLASSIC obejmuje rodzinę drzwi z dekoracyjnym głębokim tłoczeniem skrzydła. Pośród dostępnych wzorów są drzwi przeszklone i pełne, co daje dużą swobodę wyboru. Jako opcję na specjalne zamówienie Gerda wprowadza także głębokie tłoczenie na zewnątrz skrzydła.

 głębokie tłoczenie wewnętrzne

 ramki szybowe PCV



RAMKA ELITE 3D CLASSIC



RAMKA ELITE 3D MODERN



GŁĘBOKIE TŁOCZENIE WEWNĘTRZNE

KIERUNEK OTWIERANIA DRZWI

DRZWI LEWE

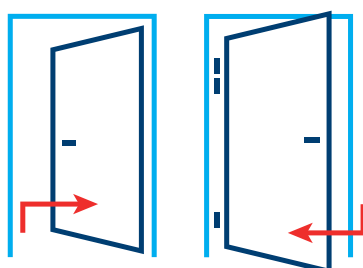

DRZWI PRAWE

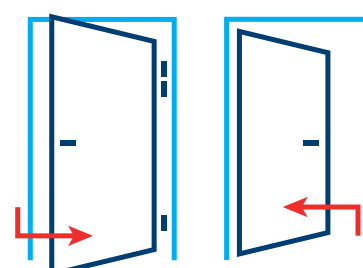

SZKLENIA

PAKIET SZYBOWY

W seriach drzwi przeszklonych: CROSS LINE, AIR GLASS, QUADRO i TEMPO montowany jest dwukomorowy pakiet szybowy z przekładką termiczną. W komory pomiędzy szyby wtłoczony jest Argon, gaz szlachetny, który podwyższa wydajność termiczną całego przeszklenia. Szyby trwale zespolone czarną ramką międzyszybową, uzyskują U_g – współczynnik przenikania ciepła, na poziomie 0,6 W/m²K. Przestrzeń pomiędzy pakietem szybowym i wypełnieniem skrzydła drzwiowego jest uszczelniona pianą PUR. Tak wysokie standardy montażu chronią przed utratą ciepła zimą i wnikaniem ciepła latem, bez kompromisu wobec wzornictwa i stylu. W pakietach, zależnie od rozmiaru drzwi, stosowane są szyby o grubości 6 mm i 4 mm.

Przykładowa budowa pakietu dla drzwi grubości 60 mm z szybą matową: 4MP/22Ar/5/24Ar/4MP (szyba zewnętrzna*/ramka+Argon/szyba środkowa/ramka+Argon/szyba wewnętrzna).

Możliwe wykonania pakietów szybowych: Air Glass, matowy, matowy z paskami przeziernymi, matowy Cross Line, mira star, reflex brąz, reflex grafit, reflex czarny (antisol) oraz przezierny.

* Istnieje możliwość zamówienia pakietu z szybą P4.

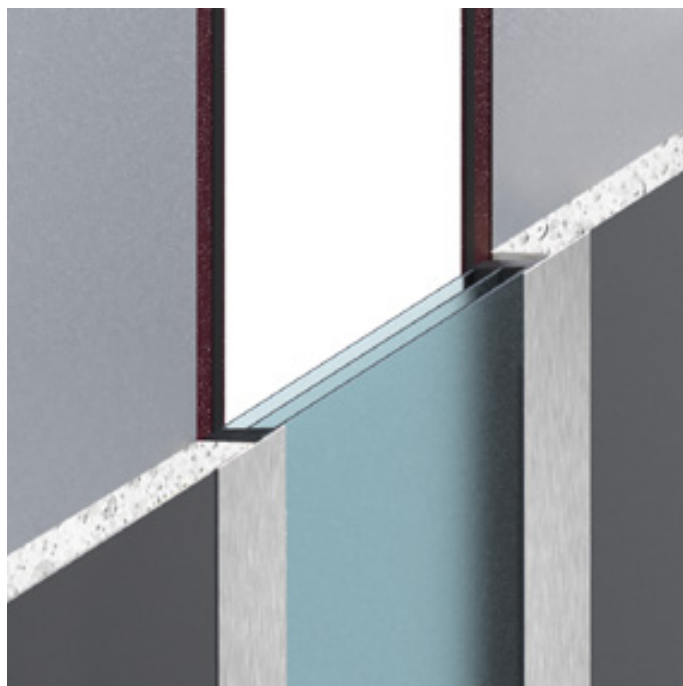

PAKIET SZYBOWY SKRZYDŁA DRZWIOWEGO

W dwukomorowych pakietach szybowych doświetli aluminiowych stosowane są zespolone szyby bezpieczne, w których pomiędzy dwie szyby o grubości 3 mm wklejona jest warstwa folii PVB. W przypadku uderzenia w tafłę przytrzymuje ona popękane szkło i zapobiega jego rozsypaniu się.

Podobnie jak w pakietach szklenia w skrzydłach drzwiowych, tutaj także w komory pomiędzy szyby wtłoczony jest Argon, gaz szlachetny, przez co doświetla uzyskują wskaźnik izolacji termicznej $U_g = 0,6$ W/m²K.

W ofercie dostępne są także doświetla antywłamaniowe RC2 z szybą P4, w których w pakiecie szybowym zewnętrzna tafła składa się z dwóch warstw szkła o grubości 4 mm i z wklejonych pomiędzy nie czterech warstw folii zabezpieczającej.

Możliwe wykonania pakietów szybowych doświetli: matowy, mira star, reflex brąz, reflex grafit, reflex czarny (antisol) oraz przezierny.

PAKIET SZYBOWY DOŚWIETLA
(kolorystyka elementów poglądowa)

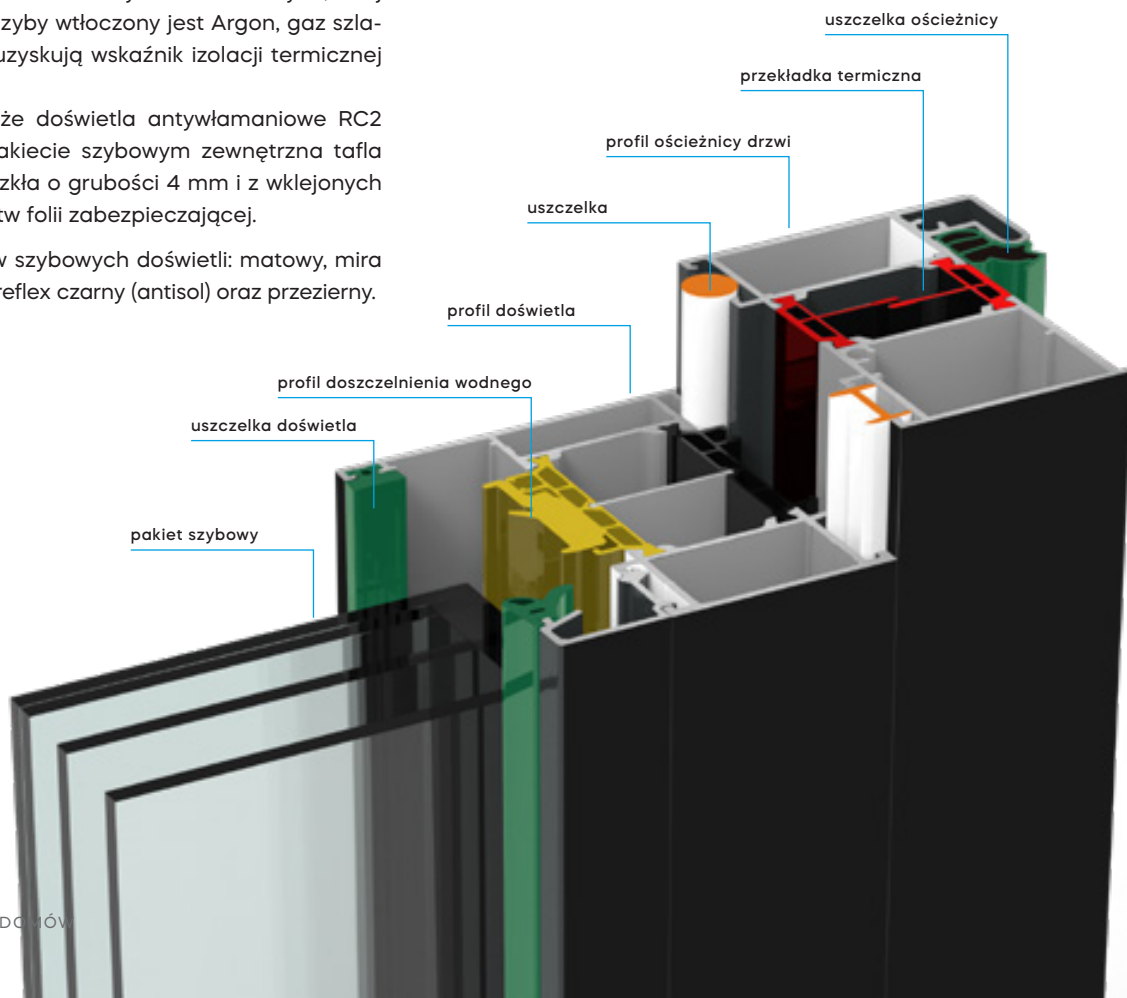

CO WARTO WIEDZIEĆ O DRZWIACH?

IZOLACJA TERMICZNA

Współczynnik przenikania ciepła (U_D) wskazuje ile energii cieplnej przeniknie przez drzwi (włącznie z ościeżnicą). Na podstawie tego współczynnika możemy określić straty ciepłe osobno dla danej przegrody. Ubytek choćby małej ilości, przekłada się na wyższy rachunek za ogrzewanie. Wartość tego współczynnika zależy od rodzaju i grubości materiału, z którego wykonane są drzwi. Drzwi zewnętrzne firmy Gerda spełniają aktualne normy dzięki zastosowaniu nowoczesnych technologii oraz stalowo-drewnianych i aluminiowych ościeżnic.

Drzwi GERDA®, w zależności od zastosowanych komponentów mogą osiągać różne poziomy współczynnika izolacyjności:

- drzwi izolacyjne
- drzwi energooszczędne
- drzwi pasywne

Podstawowe drzwi w ofercie, tzw. drzwi izolacyjne, charakteryzują się współczynnikiem U_D poniżej $1,3 \text{ W/m}^2\text{K}$. Zastosowana została tutaj ościeżnica stalowa PERFOTHERM z perforacją termiczną, uszczelką i progim.

Drzwi energooszczędne Optima 60 i Thermo Premium 60, posiadają współczynnik U_D od $0,9 \text{ W/m}^2\text{K}$ w przypadku zastosowania ciepłej ościeżnicy aluminiowej ALUTHERM z wypełnieniem komory termicznej i uszczelką oraz $1,0 \text{ W/m}^2\text{K}$ przy zastosowaniu ościeżnicy DUOTHERM (ciepłej ościeżnicy stalowo-drewnianej z perforacją termiczną i uszczelką).

Drzwi pasywne to drzwi, których celem jest przede wszystkim maksymalna oszczędność energii przy jednoczesnym podniesieniu komfortu mieszkania. Pozwalają gromadzić energię wewnątrz pomieszczenia, co prowadzi do bezpośredniej oszczędności. Drzwi Thermo Prime 75 charakteryzują się współczynnikiem przenikania od $0,79 \text{ W/m}^2\text{K}$. Współczynnik przenikalności cieplnej dotyczy drzwi pełnych i zastosowanej ciepłej ościeżnicy aluminiowej ALUTHERM.

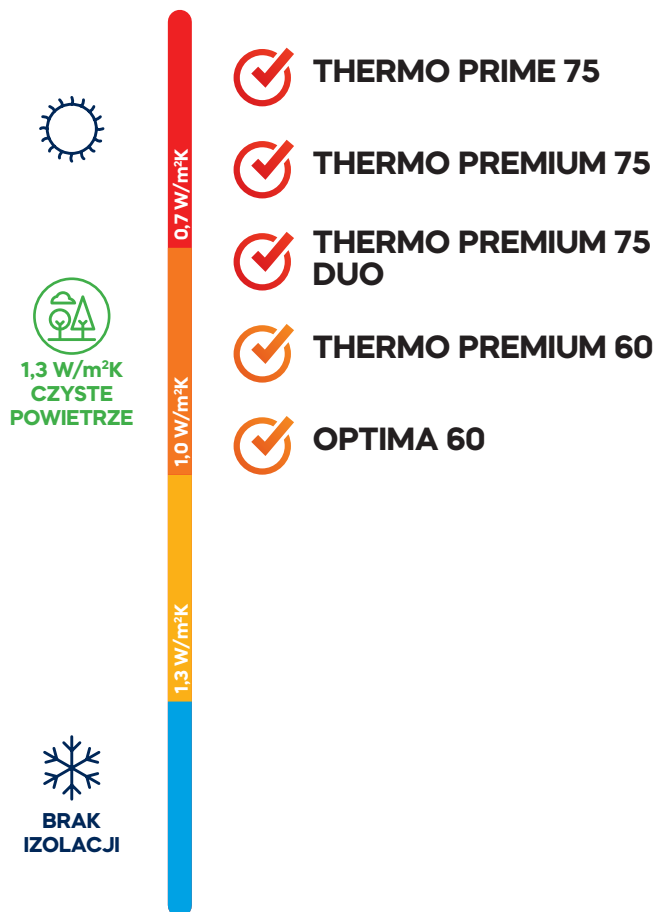

ODPORNOŚĆ NA WŁAMANIE

To parametr, który określa drzwi potocznie zwane antywłamaniowymi. Takie drzwi posiadają specjalną, solidną konstrukcję mającą m.in. na celu znaczne utrudnienie wycięcia w nich otworu, zapobiegając nieuprawnionemu wejściu. Drzwi GERDA standardowo wyposażone są w dwa solidne zamki z wielopunktowym systemem ryglowania. Istotnym elementem są bolce antywyważeniowe, których zadaniem jest niedopuszczenie do wyważenia skrzydła drzwi lub zdjęcia ich z zawiasów.

Drzwi GERDA przechodzą badania odporności na włamanie i legitymują się klasami odporności na włamanie od RC2 do RC3. Zastosowanie drzwi w wyższej klasie, zwiększa poziom bezpieczeństwa osób i mienia w domu.

ODPORNOŚĆ NA NIEAUTORYZOWANE DZIAŁANIE

	KLASA RC2	KLASA RC3
SZCZYPCE	✓	✓
KLIN	✓	✓
MŁOTEK	✓	✓
WKRETAK DŁUGOŚCI 35 cm	×	✓
ŁOM STALOWY DŁUGOŚCI 65 cm	×	✓

WKŁADKI ZAMKÓW

model	klasa	trwałość mechanizmu / ilość cykli	ilość zastawek	rodzaj klucza	ilość kombinacji kodu klucza	odporność na włamanie	odporność na korozję	odporność ogniowa	ochrona przeciwroz-wierceniowa	bezpieczno sprężęto	ilość kluczy	inne	gwarancja w latach	tedee ready	dopłata w PLN netto
EVO	5	100.000	12	poziomy nawiercany	9.300.000	C	C	✓	✓	✓	5+2	karta kodowa	2	×	×
EXXO	6	100.000	9	poziomy nawiercany	450.000	D	C	✓	✓	✓	5+2	karta kodowa	2	✓	50
VITA	6	100.000	6	pionowy nacinany	100.000	D	C	✓	✓	✓	5+2	karta bezpieczeństwa	5	✓	180

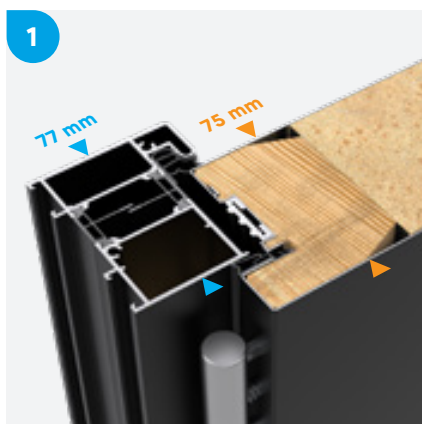

1 OŚCIEŻNICA ALUTHERM

Trzykomorowy, aluminiowy profil ościeżnicy z mostkami termicznymi i uszczelką obwodową zapewnia bardzo wysoką izolację w otworze montażowym.

1 KONSTRUKCJA SKRZYDŁA

Skrzydło o grubości 75 mm zbudowane jest na ramiaku drewnianym wypełnionym pianą PUR.



2 CIEPŁY PRÓG ALUMINIOWY

Profil progę wyposażony jest w przekładkę termiczną zapobiegającą przenikaniu ciepła. Wysokość progę wynosi 20 mm.

2 4 PRZYLGI SKRZYDŁA

Skrzydło posiada uszczelnienie na wszystkich czterech przylgach. Dodatkowo wyposażone jest w dolną uszczelkę listkową PRIME i przegrodę termiczną.



3 KOMPOZYTOWY ŁĄCZNIK PROGU

Łącznik umożliwia łatwy montaż oraz późniejszą wymianę progę. Wyposażony jest w windstopper, który dodatkowo uszczelnia miejsce montażu progę.

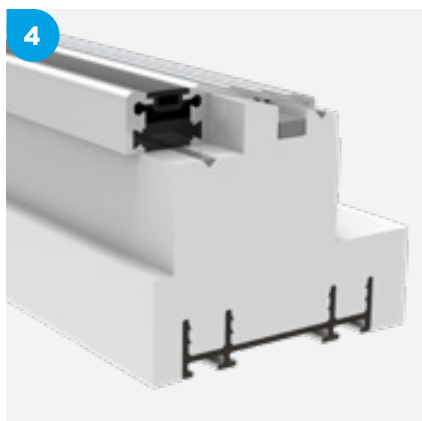

4 PODWALINA Z KLINARYTU®

Standardowe poszerzenie podprogowe ze specjalnie utwardzonego EPS ma wysokość 35 mm i długość 1200 mm. Dostępne są inne wysokości w przedziale: 70-250 mm, w podziale co 10 mm (dopłata).



5 ZAMEK LISTWOWY

W standardzie montowane są zamki listkowe, nierdzewne: 5-punktowy 4-hakowy lub 3-punktowy automatyczny.

5 WKŁADKA PROFILOWA GERDA® KLASA 5

W zamku pracuje wkładka GERDA® EVO. W komplecie znajduje się 5 kluczy dla użytkownika docelowego oraz klucze dla instalatora (System AB).



6 KLAMKA PRAGA I BERGEN

Do wyboru jest aluminiowy sztyld długi PRAGA w czterech kolorach szczotkowanej anody oraz sztyld dzielony BERGEN dostępny w trzech kolorach anody satynowej. Jako opcja dostępne są pochwyty z aluminium lub stali nierdzewnej, o długościach od 1,5 do 2 m, z przyciskami otwierającymi oraz podświetleniem LED.



7 REGULOWANE ZACZEPY

Zaczepy zapadki i haków można łatwo regulować zapewniając bardzo dobry docisk skrzydła drzwiowego do ościeżnicy.



9 ZAWIASY 3D

W standardzie montowane są zawiasy z możliwością regulacji w 3 płaszczyznach bez konieczności zdejmowania skrzydła drzwiowego.

W komplecie są nakładki w kolorze okuć.



10 STAŁE BOLCE PRZECIWWAŻENIOWE

Na skrzydle od strony zawiasów montowane są stałe bolce osadzone na wspornikach.

THERMO PRIME 75

CENA NETTO

od 5545 PLN

cena netto obejmuje skrzydło, próg, ościeżnicę, okucia z wkładkami w klasie 5, podwalinę podprogową h=35 mm oraz zestaw montażowy

STANDARDOWA PALETA KOLORÓW



OPCJE



DRZWI LAKIEROWANE



WKŁADKI W KLASIE 6



OKUCIA I AKCESORIA



DOŚWIETLA ALUMINIOWE



WYMIARY NIESTANDARDOWE

tedee PRO

STANDARDOWE ZAMKI RC2



zamek listwowy 833, 3-punktowy automatyczny

zamek listwowy 855, 5-punktowy 4-hałkowy

5

7

8

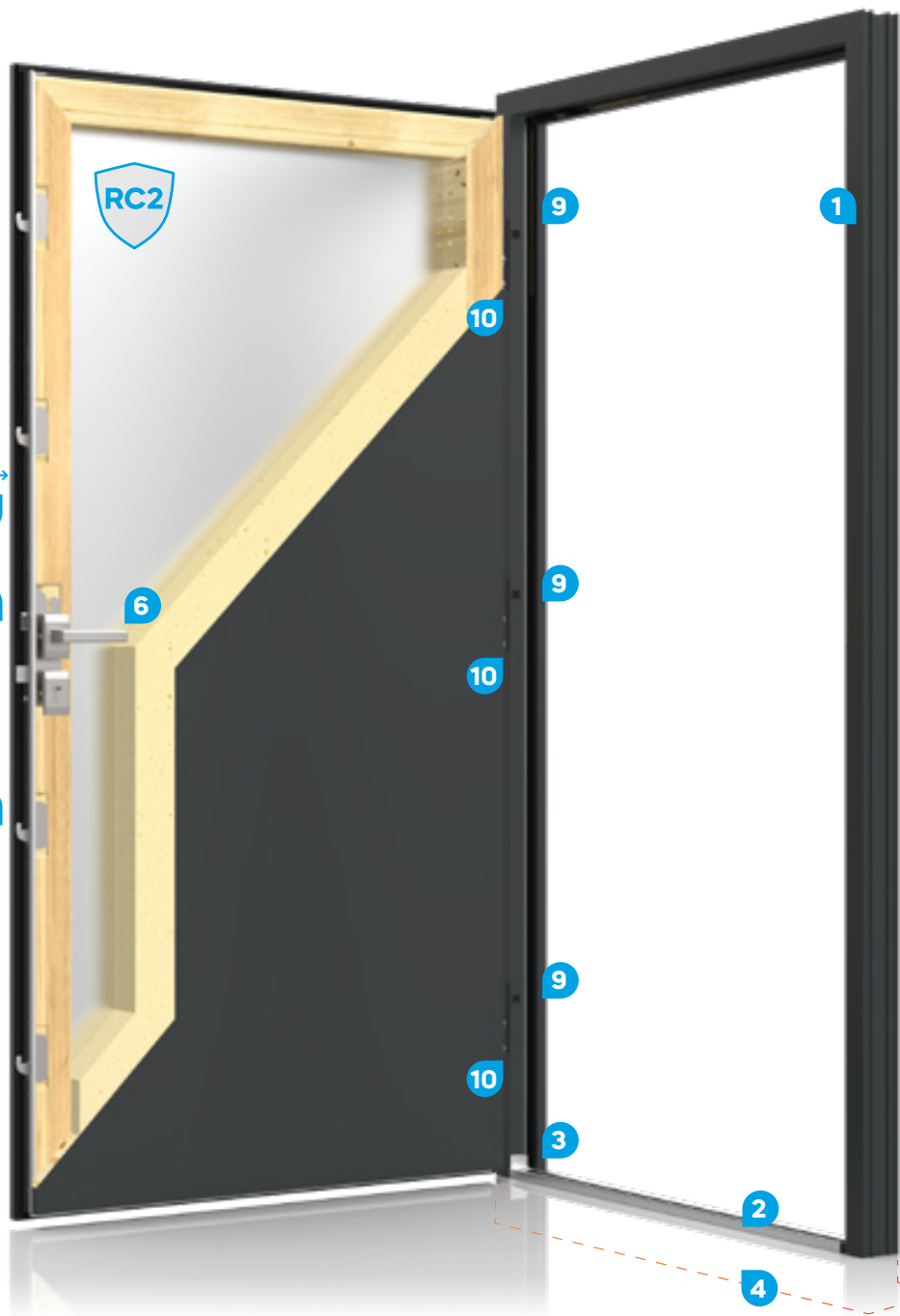

THERMO PRIME 75

KLASA ANTYWŁAMANIOWOŚCI

U_d DLA OŚCIEŻNICY ALUTHERM

DLA DRZWI REFERENCYJNYCH

PEŁNE

RC2

0.79 W/m²K

PRZESZKLONE

RC2N

0.9 W/m²K

ROZMIAR DRZWI OŚCIEŻNICA ALUTHERM

	ŚWIATŁO PRZEJŚCIA
80	789 x 2006 mm
90N	859 x 2006 mm
90E	902 x 2006 mm
100E*	1002 x 2006 mm
NIESTANDARDOWY** dla drzwi PŁASKICH co 10 mm dla pozostałych co 50 mm	max 1002 x 2319 mm

smart opcje dostępne z tedee

NETTO PLN

zestaw tedee PRO, bridge, wkładka kl. 6	2030
klawiatura biometryczna tedee	487
czujnik otwarcia drzwi tedee	194
Face ID – czytnik rozpoznawania twarzy	2969
pochwyt z Finger Print	od 1969
pochwyt z klawiaturą tedee	od 1469

* DOPŁATA.

** DOPŁATA. OPCJA NIE DOTYCZY SERII AIR GLASS. DOTYCZY KOLORÓW Z PALET RAL I WYBRANYCH KOLORÓW Z PALETY TERRA.

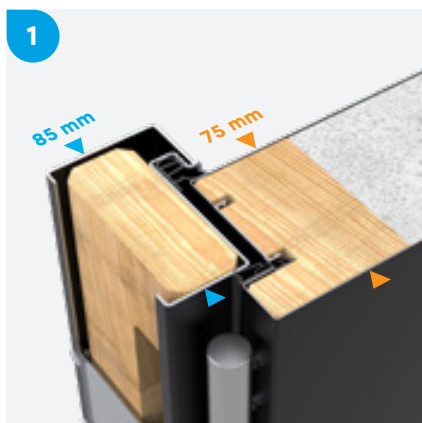

1 OŚCIEŻNICA DUOTHERM

Profil ościeżnicy stalowej z uszczelką wypełnioną jest drewnem dla lepszej izolacji termicznej. Jako opcja dostępne są ościeżnice: DUOTHERM XL i ALUTHERM (alumiiniowa).

2 KONSTRUKCJA SKRZYDŁA

Skrzydło o grubości 75 mm zbudowane jest na ramiaku drewnianym i wypełnione ekspandującym polistyrenem.

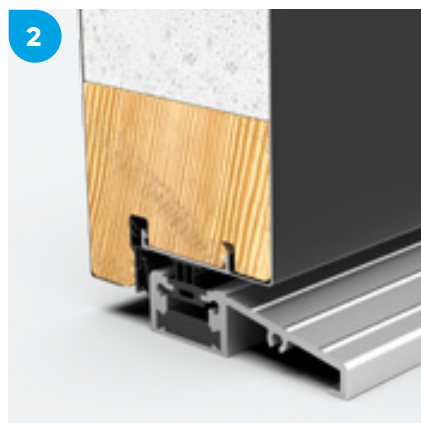

3 CIEPŁY PRÓG ALUMINIOWY

Profil proggu wyposażony jest w przekładkę termiczną zapobiegającą przenikaniu ciepłu. Wysokość proggu wynosi 20 mm.

4 PRZYLGI SKRZYDŁA

Skrzydło posiada uszczelnienie na wszystkich czterech przylgach. Dodatkowo wyposażone jest w dolną uszczelkę listkową i przegrodę termiczną.



5 KOMPOZYTOWY ŁĄCZNIK PROGU

Wyposażony w windstopper łącznik umożliwia łatwy montaż oraz późniejszą wymianę proggu.

6 PODWALINA Z KLINARYTU®

Standardowe poszerzenie podprogowe ze specjalnie utwardzonego EPS ma wysokość 35 mm i długość 1200 mm. Dostępne są inne wysokości w przedziale: 70-250 mm, w podziale co 10 mm (dopłata).



7 ZAMKI RYGLOWE I LISTWOWE

W standardzie montowane są zamki ryglowe GERDA® ZW 2000 i ZW 500, a także listwowe: 3-punktowy 2-hakowy lub 3-punktowy automatyczny.

8 WKŁADKI PROFILOWE GERDA® KLASY 5

W zamkach pracują wkładki GERDA® EVO. W komplecie znajduje się 5 kluczy dla użytkownika docelowego oraz klucze dla instalatora (System AB, System Jednego Klucza).



9 KLAMKA PRAGA I BERGEN

Do wyboru jest aluminiowy sztyld długi PRAGA w czterech kolorach szczotkowanej anody oraz sztyld długi BERGEN dostępny w trzech kolorach anody satynowej.

Jako opcja dostępne są pochwyty z aluminium lub stali nierdzewnej, o długościach od 1,5 do 2 m, z przyciskami otwierającymi oraz podświetleniem LED.



10 REGULOWANE ZACZEPY

Zaczepek zapadki, a w wariantcie z zamkiem listwowym hakowym także zaczepek hakowy, można łatwo regulować zapewniając optymalny docisk skrzydła drzwiowego do ościeżnicy.

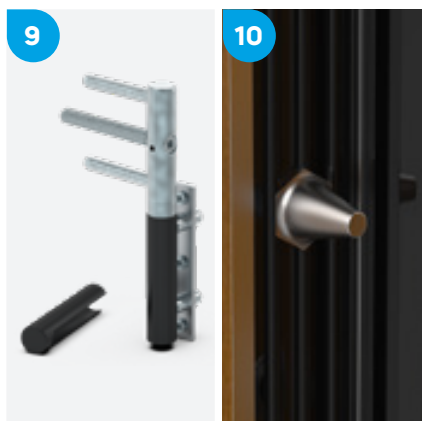

11 ZAWIASY 3D

W standardzie montowane są zawiasy z regulacją w 3 płaszczyznach bez konieczności zdejmowania skrzydła drzwiowego. W komplecie są nakładki w kolorze okuć.

12 STAŁE BOLCE PRZECIWWAŻENIOWE

Na skrzydle od strony zawiasów montowane są stałe bolce osadzone na wspornikach.

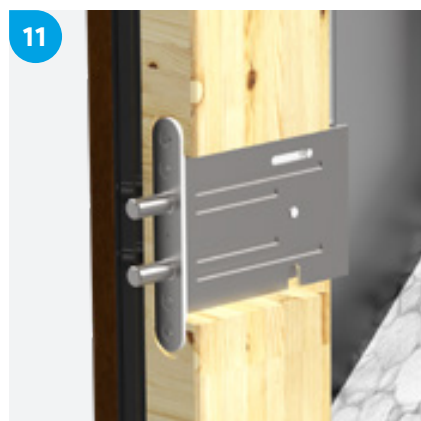

13 ZAMEK POMOCNICZY

W pakiecie RC2 i RC3 (dopłata), znajduje się zamek pomocniczy ryglowy 2-punktowy sterowany zamkiem głównym. Wraz z ryglowaniem pionowym drzwi w klasie RC3 mają w sumie 9 punktów ryglowania.

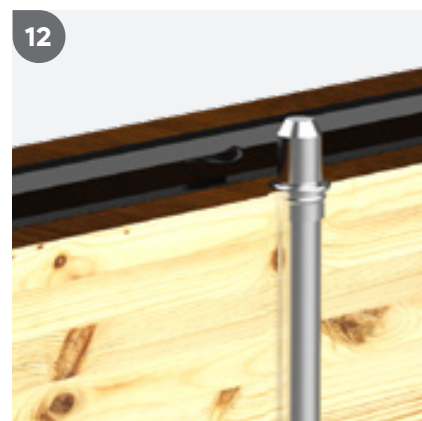

14 RC3 – PIONOWY RYGIEL

W pakiecie RC3, dostępnym jako opcja, znajduje się pionowe ryglowanie sterowane z zamka głównego.

THERMO PREMIUM 75

CENA NETTO

od 3799 PLN

cena netto obejmuje skrzydło, próg, ościeżnicę, okucia z wkładkami w klasie 5, podwalinę podprogową h=35 mm oraz zestaw montażowy

STANDARDOWA PALETA KOLORÓW



OPCJE



OŚCIEŻNICA ALUTHERM



DRZWI LAKIEROWANE



WKŁADKI W KLASIE 6

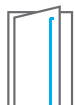

OKUCIA I AKCESORIA



DOŚWIETLA ALUMINIOWE

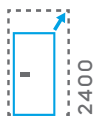

WYMIARY NIESTANDARDOWE

tedee PRO

STANDARDOWE ZAMKI RC2



THERMO PREMIUM 75

KLASA ANTYWŁAMANIOWOŚCI

U_D DLA OŚCIEŻNICY ALUTHERM*

U_D DLA OŚCIEŻNICY DUOTHERM

DLA DRZWI REFERENCYJNYCH

ROZMIAR DRZWI
OŚCIEŻNICA DUOTHERM

ŚWIATŁO
PRZEJŚCIA

80	789 x 2006 mm
90N	859 x 2006 mm
90E	902 x 2006 mm
100E*	1002 x 2006 mm

PEŁNE

RC2 / RC3**

0.79 W/m²K

0.87 W/m²K

PRZESZKLONE

RC2N

0.85 W/m²K

0.98 W/m²K

smart opcje dostępne z tedee

NETTO PLN

zestaw tedee PRO, bridge, wkładka kl. 6	2030
klawiatura biometryczna tedee	487
czujnik otwarcia drzwi tedee	194
Face ID – czytnik rozpoznawania twarzy	2969
pochwył z Finger Print	od 1969
pochwył z klawiaturą tedee	od 1469

* DOPŁATA.

** DOPŁATA. TYLKO DRZWI PEŁNE.

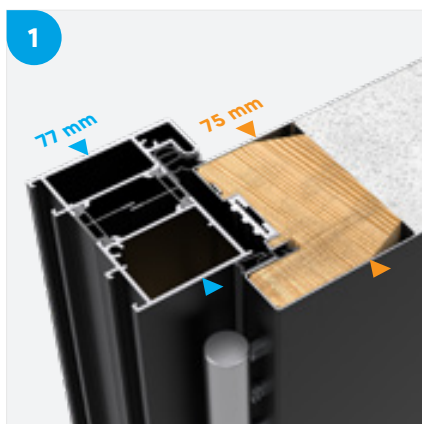

1 OŚCIEŻNICA ALUTHERM

Trzykomorowy, aluminiowy profil ościeżnicy z mostkami termicznymi i uszczelką obwodową zapewnia bardzo wysoką izolację w otworze montażowym.

2 KONSTRUKCJA SKRZYDEŁ

Skrzydło czynne i bierne o grubości 75 mm zbudowane są na ramiaku drewnianym i wypełnione ekspandowanym polistyrenem.

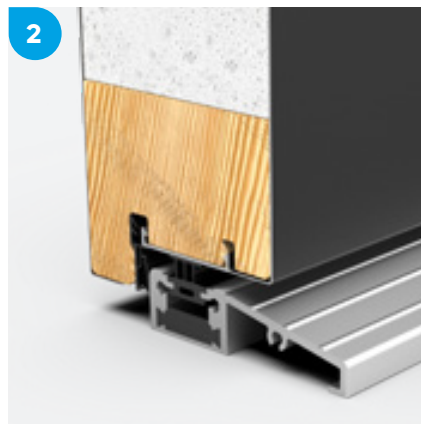

3 CIEPŁY PRÓG ALUMINIOWY

Profil progu wyposażony jest w przekładkę termiczną zapobiegającą przenikaniu ciepłemu. Wysokość progu wynosi 20 mm.

4 4 PRZYLGI SKRZYDŁA

Skrzydło posiada uszczelnienie na wszystkich czterech przylgach. Dodatkowo wyposażone jest w dolną uszczelkę listkową i przegrodę termiczną.



5 KOMPOZYTOWY ŁĄCZNIK PROGU

Wyposażony w windstopper łącznik umożliwia łatwy montaż oraz późniejszą wymianę progu.

6 REGULOWANY ZACZEP KANTRYGLA

W progu montowany jest zaczep kantrygla skrzydła biernego z możliwością regulacji położenia.

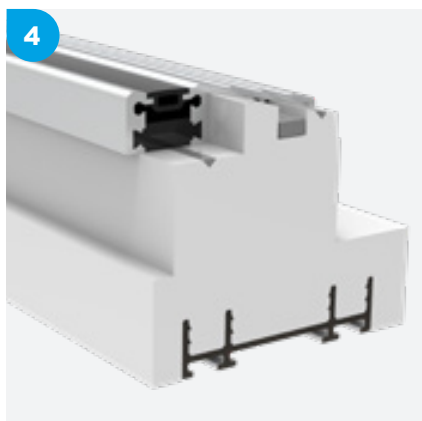

7 PODWALINA Z KLINARYTU®

Standardowe poszerzenie podprogowe ze specjalnie utwardzonego EPS ma wysokość 35 mm. Dostępne są inne wysokości w przedziale: 70-250 mm, w podziałce co 10 mm (dopłata).



8 ZAMKI RYGLOWE I LISTWOWE

W standardzie montowane są zamki ryglowe GERDA® ZW 2000 i ZW 500, a także listwowe: 3-punktowy 2-hakowy lub 3-punktowy automatyczny.

9 WKŁADKI PROFILOWE GERDA® KLASY 5

W zamkach pracują wkładki GERDA® EVO. W komplecie znajduje się 5 kluczy dla użytkownika docelowego oraz klucze dla instalatora (System AB, System Jednego Klucza).



10 KLAMKA PRAGA I BERGEN

Do wyboru jest aluminiowy sztyld długi PRAGA w czterech kolorach szczotkowanej anody oraz sztyld długi BERGEN dostępny w trzech kolorach anody satynowej.

Jako opcja dostępne są pochwyty z aluminium lub stali nierdzewnej, o długościach od 1,5 do 2 m, z przyciskami otwierającymi oraz podświetleniem LED.

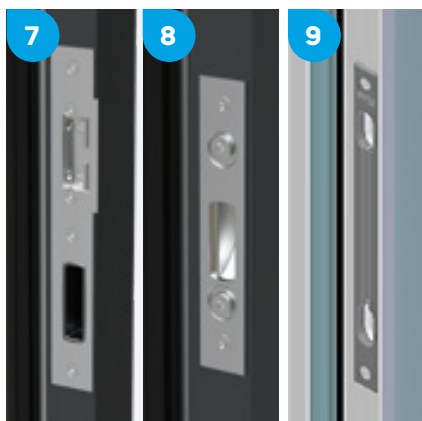

11 REGULOWANE ZACZEPY

Montowany w skrzydle biernym zaczep zapadki (7) i kantrygiel centralny (9), a w wariantcie z zamkiem listwowym hakowym także zaczepy haków (8), można łatwo regulować.



12 ZAWIASY 3D

W standardzie montowane są zawiasy z możliwością regulacji w 3 płaszczyznach bez konieczności zdejmowania skrzydła drzwiowego.

W komplecie są nakładki w kolorze okuć.



13 STAŁE BOLCE PRZECIWWYWAŻENIOWE

Na skrzydle od strony zawiasów montowane są stałe bolce osadzone na wspornikach.

THERMO PREMIUM 75 DUO

CENA NETTO

od 6968 PLN

cena netto obejmuje skrzydło, próg, ościeżnicę, okucia z wkładkami w klasie 5, podwalinę podprogową h=35 mm oraz zestaw montażowy

STANDARDOWA PALETA KOLORÓW



OPCJE



DRZWI LAKIEROWANE



WKŁADKI W KLASIE 6



OKUCIA I AKCESORIA



DOŚWIETLA ALUMINIOWE

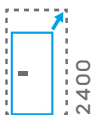

WYMIARY NIESTANDARDOWE

tedee PRO

STANDARDOWE ZAMKI RC2

zamek główny 3-ryglowy
+ zamek dodatkowy 3-ryglowy

5

zamek listwowy 855, 3-punktowy 2-hakowy

5



zamek listwowy 833, 3-punktowy automatyczny

5

8



THERMO PREMIUM 75 DUO

KLASA ANTYWŁAMANIOWOŚCI

U_p DLA OŚCIEŻNICY ALUTHERM

OBA SKRZYDŁA, DLA DRZWI REFERENCYJNYCH

PEŁNE
(OBA SKRZYDŁA)

RC2

0.91 W/m²K

PRZESZKLONE
(OBA SKRZYDŁA)

RC2N

0.94 W/m²K

ROZMIAR SKRZYDŁA CZYNNEGO	ROZMIAR SKRZYDŁA BIERNEGO	ŚWIATŁO PRZEJŚCIA PO OTWARCIU OBU SKRZYDŁ
80	30	1078 x 2006 mm
80	40	1178 x 2006 mm
80	50	1278 x 2006 mm
90E	30	1191 x 2006 mm
90E	40	1291 x 2006 mm
90E	50	1391 x 2006 mm
100E*	30	1291 x 2006 mm
100E*	40	1391 x 2006 mm
100E*	50	1491 x 2006 mm
NIESTANDARDOWY** wg opcji skrzydła czynnego		max 1491 x 2319 mm

smart opcje dostępne z tedee

NETTO PLN

zestaw tedee PRO, bridge, wkładka kl. 6	2030
klawiatura biometryczna tedee	487
czujnik otwarcia drzwi tedee	194
Face ID – czytnik rozpoznawania twarzy	2969
pochwył z Finger Print	od 1969
pochwył z klawiaturą tedee	od 1469

* DOSTĘPNE DLA DRZWI Z ZAMKIEM LISTWOWYM.

** OPCJA NIE DOTYCZY SERII AIR GLASS. DOTYCZY KOLORÓW Z PALET RAL I WYBRANYCH KOLORÓW Z PALETY TERRA.

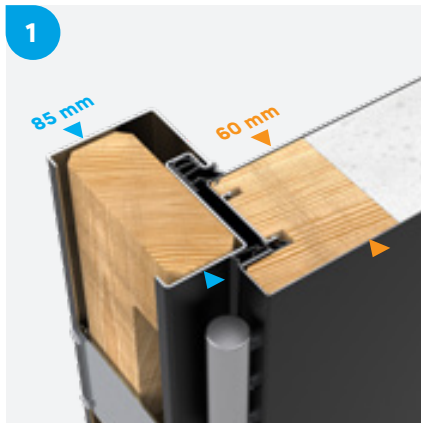

1 OŚCIEŻNICA DUOTHERM

Profil ościeżnicy stalowej z uszczelką wypełnioną jest drewnem dla lepszej izolacji termicznej. Jako opcja dostępne są ościeżnice: DUOTHERM XL i ALUTHERM (aluminiowa).

2 KONSTRUKCJA SKRZYDŁA

Skrzydło o grubości 60 mm zbudowane jest na ramiaku drewnianym i wypełnione ekspandowanym polistyrenem.



3 CIEPŁY PRÓG ALUMINIOWY

Profil progu wyposażony jest w przekładkę termiczną zapobiegającą przenikaniu ciepłemu. Wysokość progu wynosi 20 mm.

4 4 PRZYLGI SKRZYDŁA

Skrzydło posiada uszczelnienie na wszystkich czterech przylgach. Dodatkowo wyposażone jest w dolną uszczelkę listkową.

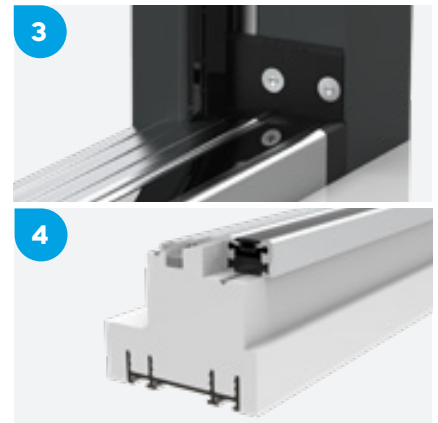

5 KOMPOZYTOWY ŁĄCZNIK PROGU

Wyposażony w windstopper łącznik umożliwia łatwy montaż oraz późniejszą wymianę progu.

6 PODWALINA Z KLINARYTU®

Standardowe poszerzenie podprogowe ze specjalnie utwardzonego EPS ma wysokość 35 mm i długość 1200 mm. Dostępne są inne wysokości w przedziale: 70-250 mm, w podziale co 10 mm (dopłata).



7 ZAMKI RYGLOWE I LISTWOWE

W standardzie montowane są zamki ryglowe GERDA® ZW 2000 i ZW 500, a także listwowe: 3-punktowy 2-hakowy lub 3-punktowy automatyczny.

8 WKŁADKI PROFILOWE GERDA® KLASY 5

W zamkach pracują wkładki GERDA® EVO. W komplecie znajduje się 5 kluczy dla użytkownika docelowego oraz klucze dla instalatora (System AB, System Jednego Klucza).



9 KLAMKA PRAGA I BERGEN

Do wyboru jest aluminiowy sztyld długi PRAGA w czterech kolorach szczotkowanej anody oraz sztyld długi BERGEN dostępny w trzech kolorach anody satynowej.

Jako opcja dostępne są pochwyty z aluminium lub stali nierdzewnej, o długościach od 1,5 do 2 m, z przyciskami otwierającymi oraz podświetleniem LED.



10 REGULOWANE ZACZEPY

Zaczepek zapadki, a w wariantcie z zamkiem listwowym hakowym także zaczepek hakowy, można łatwo regulować zapewniając optymalny docisk skrzydła drzwiowego do ościeżnicy.



11 ZAWIASY 3D

W standardzie montowane są zawiasy z regulacją w 3 płaszczyznach bez konieczności zdejmowania skrzydła drzwiowego. W komplecie są nakładki w kolorze okuć.

12 STAŁE BOLCE PRZECIWWAŻENIOWE

Na skrzydle od strony zawiasów montowane są stałe bolce osadzone na wspornikach.

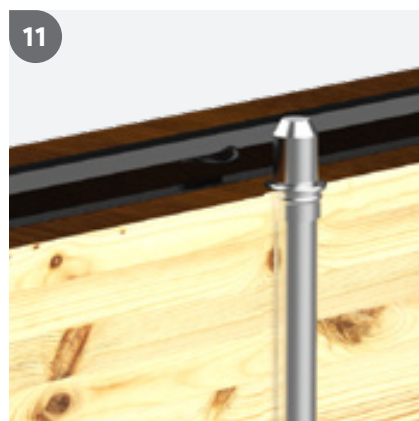

13 RC3 – PIONOWY RYGIEL

W pakiecie RC3, dostępnym jako opcja, znajduje się pionowe ryglowanie sterowane z zamka głównego.

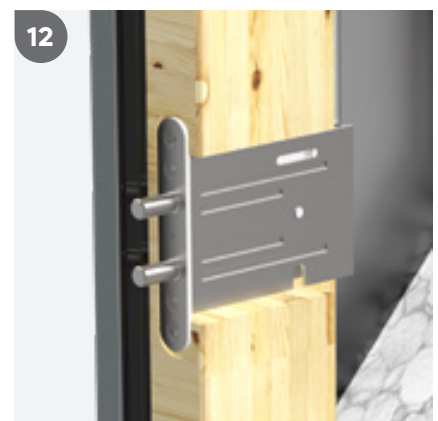

14 RC3 – ZAMEK POMOCNICZY

W pakiecie RC3, dostępnym jako opcja, znajduje się zamek pomocniczy ryglowy 2-punktowy sterowany zamkiem głównym. Wraz z ryglowaniem pionowym drzwi w klasie RC3 mają w sumie 9 punktów ryglowania.

THERMO PREMIUM 60

CENA NETTO

od 3399 PLN

cena netto obejmuje skrzydło, próg, ościeżnicę, okucia z wkładkami w klasie 5, podwalinę podprogową h=35 mm oraz zestaw montażowy

STANDARDOWA PALETA KOLORÓW



OPCJE



OŚCIEŻNICA ALUTHERM



DRZWI LAKIEROWANE



WKŁADKI W KLASIE 6



OKUCIA I AKCESORIA



DOŚWIETLA ALUMINIOWE

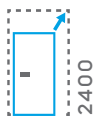

WYMIARY NIESTANDARDOWE

tedee PRO

STANDARDOWE ZAMKI RC2

5

zamek listwowy 833, 3-punktowy automatyczny

5

zamek listwowy 855, 3-punktowy 2-hałkowy

zamek dodatkowy 3-ryglowy

7

zamek główny 3-ryglowy

5

zamek pomocniczy 2-ryglowy, sterowany zamkiem głównym

12

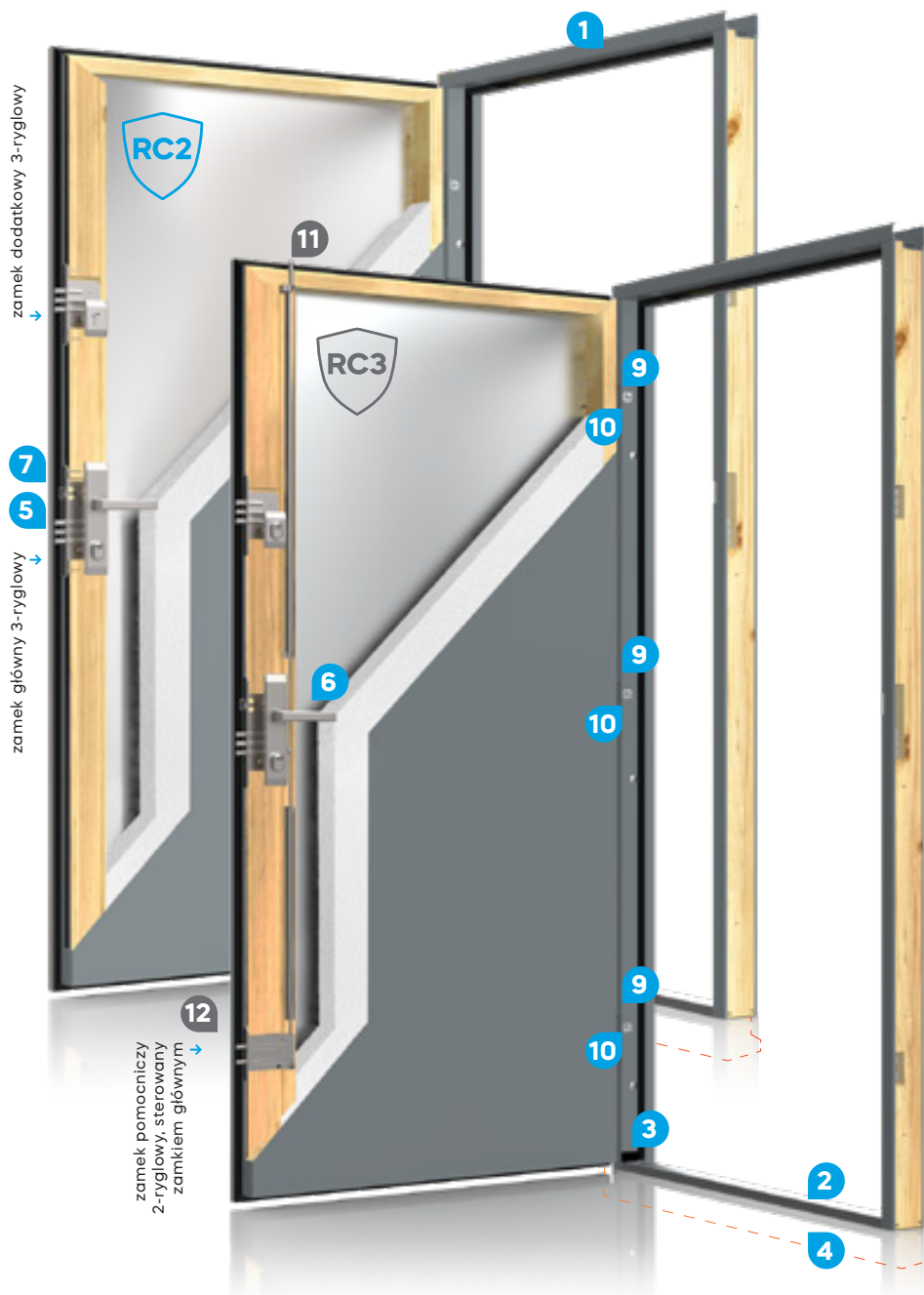

THERMO PREMIUM 75

KLASA ANTYWŁAMANIOWOŚCI

U_D DLA OŚCIEŻNICY ALUTHERM*

U_D DLA OŚCIEŻNICY DUOTHERM

DLA DRZWI REFERENCYJNYCH

ROZMIAR DRZWI
OŚCIEŻNICA DUOTHERM

ŚWIATŁO
PRZEJŚCIA

80	789 x 2006 mm
90N	859 x 2006 mm
90E	902 x 2006 mm
100E*	1002 x 2006 mm

PEŁNE

RC2 / RC3*

0.86 W/m²K

0.94 W/m²K

PRZESZKLONE

RC2N

0.95 W/m²K

1.1 W/m²K

smart opcje dostępne z tedee

NETTO PLN

zestaw tedee PRO, bridge, wkładka kl. 6	2030
klawiatura biometryczna tedee	487
czujnik otwarcia drzwi tedee	194
Face ID – czytnik rozpoznawania twarzy	2969
pochwył z Finger Print	od 1969
pochwył z klawiaturą tedee	od 1469

* DOPŁATA.



1 OŚCIEŻNICA PERFOTHERM

Profil ościeżnicy stalowej z uszczelką. Jako opcja dostępne są ościeżnice: PERFOTHERM XL i ALUTHERM (alumiuniowa).

2 KONSTRUKCJA SKRZYDŁA

Skrzydło o grubości 60 mm zbudowane jest na ramiaku drewnianym i wypełnione ekspandującym polistyrenem.



3 PRÓG ALUMINIOWY

Profil progę wyposażony jest w uszczelkę zapobiegającą przenikaniu ciepłemu. Wysokość progę wynosi 20 mm.

4 3 PRZYLGI SKRZYDŁA

Skrzydło posiada uszczelnienie na górnej i bocznych przylgach.



5 KOMPOZYTOWY ŁĄCZNIK PROGU

Łącznik umożliwia łatwy montaż oraz późniejszą wymianę progę. Wyposażony jest w windstopper, który dodatkowo uszczelnia miejsce montażu progę.

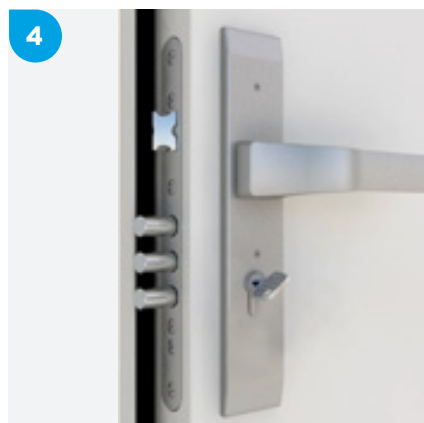

6 ZAMKI RYGLOWE

W standardzie montowane są zamki ryglowe GERDA® ZW 2000 i GERDA® ZW 500.

7 WKŁADKI PROFILOWE GERDA® KLASY 5

W zamkach pracują wkładki GERDA® EVO. W komplecie znajduje się 5 kluczy dla użytkownika docelowego oraz klucze dla instalatora (System AB, System Jednego Klucza).



8 KLAMKA PRAGA I BERGEN

Do wyboru jest aluminiowy sztyld długi PRAGA w czterech kolorach szczotkowanej anody oraz sztyld długi BERGEN dostępny w trzech kolorach anody satynowej.

Jako opcja dostępne są pochwyty z aluminium lub stali nierdzewnej, o długościach od 1,5 do 2 m, z przyciskami otwierającymi oraz podświetleniem LED.

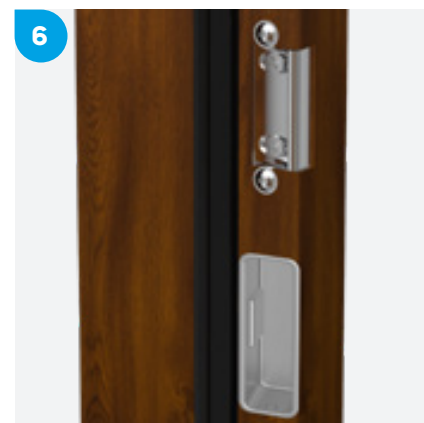

9 REGULOWANE ZACZEPY

Zaczep zapadki można łatwo regulować zapewniając bardzo dobry docisk skrzydła drzwiowego do ościeżnicy.

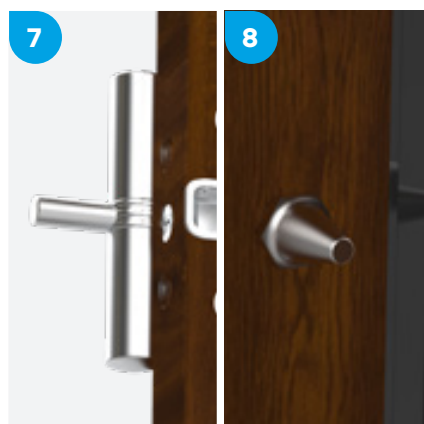

10 ZAWIASY 2D

W standardzie montowane są zawiasy z możliwością regulacji w 2 płaszczyznach. W komplecie znajdują się nakładki w kolorze okuć. Opcjonalnie dostępne są zawiasy 3D z regulacją w 3 płaszczyznach.

11 STAŁE BOLCE PRZECIWWAŻENIOWE

Na skrzydle od strony zawiasów montowane są stałe bolce osadzone na wspornikach.

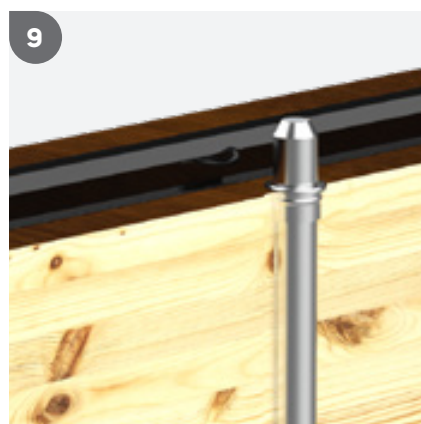

12 RC3 – PIONOWY RYGIEL

W pakiecie RC3, dostępnym jako opcja, znajduje się pionowe ryglowanie sterowane z zamka głównego.

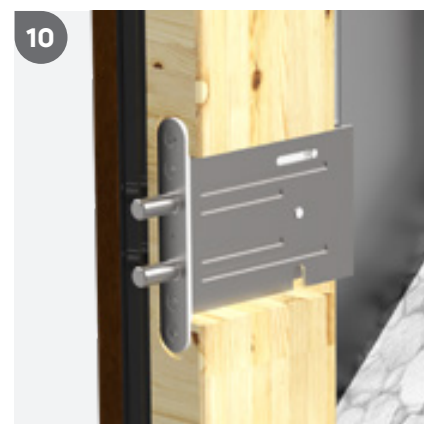

13 RC3 – ZAMEK POMOCNICZY

W pakiecie RC3, dostępnym jako opcja, znajduje się zamek pomocniczy ryglowy 2-punktowy sterowany zamkiem głównym. Wraz z ryglowaniem pionowym drzwi w klasie RC3 mają w sumie 9 punktów ryglowania.

cena netto obejmuje skrzydło, próg, ościeżnicę, okucia z wkładkami w klasie 5 oraz zestaw montażowy

STANDARDOWA
PALETA
KOLORÓW



STANDARDOWE
ZAMKI RC2



OPCJE



OŚCIEŻNICA
ALUTHERM



DRZWI
LAKIEROWANE



WKŁADKI
W KLASIE 6



OKUCIA
I AKCESORIA



DOŚWIETLA
ALUMINIOWE

tedee PRO

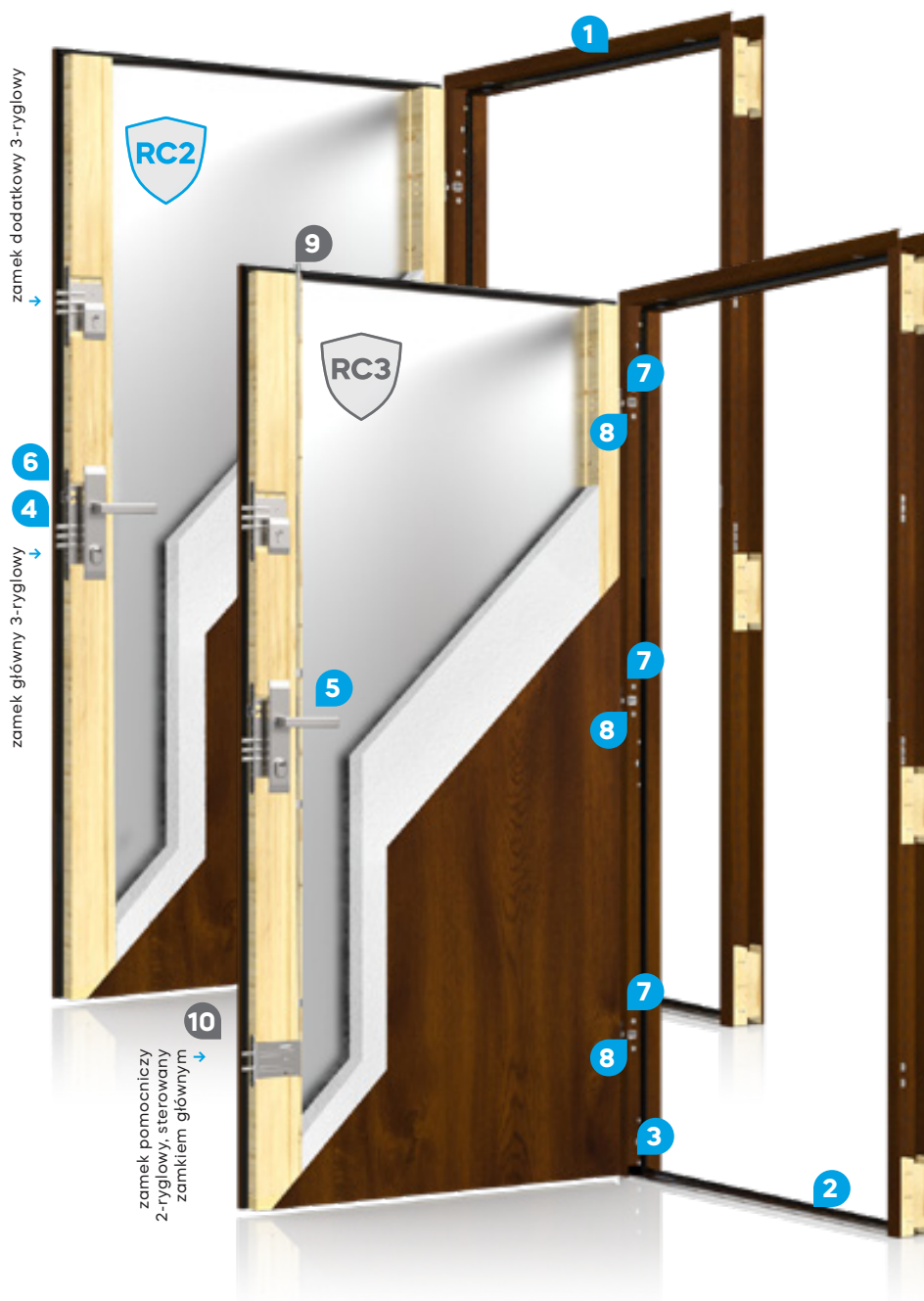

THERMO PREMIUM 75

KLASA ANTYWŁAMANIOWOŚCI

U_d DLA OŚCIEŻNICY ALUTHERM*

U_d DLA OŚCIEŻNICY PERFOTHERM

DLA DRZWI REFERENCYJNYCH

PEŁNE

RC2 / RC3*

1.1 W/m²K

1.1 W/m²K

PRZESZKLONE

RC2N

1.2 W/m²K

1.3 W/m²K

ROZMIAR DRZWI
OŚCIEŻNICA PERFOTHERM

ŚWIATŁO
PRZEJŚCIA

80N	766 x 2006 mm
80	796 x 2006 mm
90N	866 x 2006 mm
90E	909 x 2006 mm
100E*	1009 x 2006 mm

smart opcje dostępne z tedee

NETTO PLN

zestaw tedee PRO, bridge, wkładka kl. 6	2030
klawiatura biometryczna tedee	487
czujnik otwarcia drzwi tedee	194
Face ID – czytnik rozpoznawania twarzy	2969
pochwył z Finger Print	od 1969
pochwył z klawiaturą tedee	od 1469

* DOPŁATA.

WZORY DRZWI

CROSS LINE

STRONY 36-39



VIDAR 1



VIDAR 2



VIDAR 3



FARGO 1



FARGO 3

CROSS LINE DUO

STRONY 40-41



VIDAR 2 B + T03

AIR GLASS

STRONY 42-47



BADEN 1



BADEN 2



AROSA 1



AROSA 2



LINZ 1



LINZ 2



LINZ 3

AIR GLASS

STRONY 42-47



LINZ 3 B



GRAZ 1



GRAZ 2



GRAZ 2



GRAZ 3 B

AIR GLASS DUO

STRONY 48-49



BADEN 1 + A03



BADEN 2 + A03



AROSA 2 + A04



GRAZ 2 + A02



LINZ 3 B + A01 B

QUADRO

STRONY 50-69

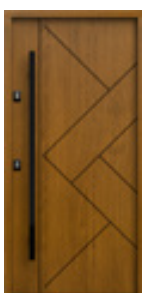

LUCERNA B



LOZANNA



THUN



THUN 2



SION



HAMBURG



LOCARNO

QUADRO

STRONY 50-69



ONEX

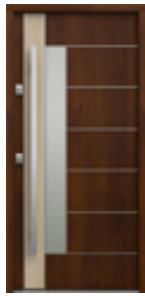

PASAWA 1



PASAWA 3



PASAWA 4



JENA 3



JENA 4



JENA 5

QUADRO

STRONY 50-69



BAMBERG 1



BAMBERG 2



BAMBERG 3



BAMBERG 4



ULM 1



ULM 2



TREWIR 1

QUADRO

STRONY 50-69



TREWIR 2



TREWIR 3



TREWIR 4



KRONACH 1



KRONACH 2 B



KRONACH 4



REGEN 1

QUADRO

STRONY 50-69



REGEN 2



REGEN 4



REGEN 5

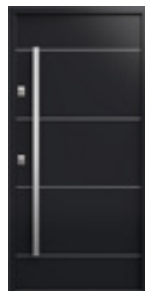

DREZNO 1



DREZNO 4



ERFURT 1 B



ERFURT 2

QUADRO DUO

STRONY 70-75



TREWIR 1 B + Q05 B



JENA 3 + Q02



REGEN 5 + Q08



KRONACH 4 + Q12



PASAWA 3 + Q11

WZORY DRZWI

TEMPO

STRONY 80-95



MILANO 8



MILANO 9



MILANO 10



MILANO 11



MILANO 12 B



HANOVER 5



HANOVER 6

TEMPO

STRONY 80-95



INNSBRUCK



PLASKIE



MILANO 4



MILANO 4 A



MILANO 4 B



TURYN 1



TURYN 1 B

TEMPO

STRONY 80-95



BERGAMO 2



UPPSALA 1



UPPSALA 1



UPPSALA 1A



TOKIO 1



TOKIO 1 A



TOKIO 2

TEMPO

STRONY 80-95



TOKIO 2 A



ASPEN 1



ASPEN 2 B



TROMSO

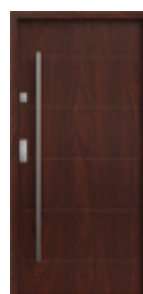

TROMSO 1



TROMSO 2

TEMPO DUO

STRONY 96-99



MILANO 11 B + T01 B



MILANO 8 + T02



HANOVER 5 B + T03 B



HANOVER 6 + T04



BAMBERG 2 B + T05

ELITE 3D

STRONY 76-77



DAVOS



BRIG



OLTEN



VISP



TRIN



BERNO

ELITE 3D DUO

STRONY 78-79



DAVOS + E01



BRIG + E02



OLTEN + E03



VISP + E04



TRIN + E05

CLASSIC

STRONY 100-107

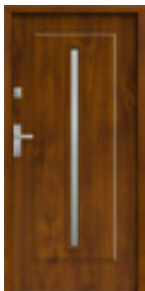

MODENA



MODENA 2



RAVENA



RAVENA



WERONA



WERONA 1



WERONA 3

CLASSIC

STRONY 100-107



WERONA 4



WERONA 5



LIZBONA



WENECJA



LONDYN



LONDYN 1



BARCELONA

CLASSIC

STRONY 100-107



BARCELONA 1



GENEWA 1



GENEWA 2



GENEWA 3

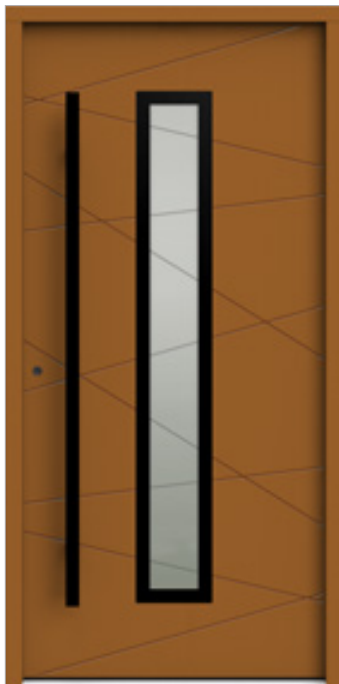

CLA B VIDAR 1 B



CLB VIDAR 2

STANDARDOWE WYMIARY DRZWI

SZEROKOŚĆ DRZWI	90N	90E	100E*
WYSOKOŚĆ DRZWI (DUOTHERM, PERFOTHERM • ALUTHERM)	2076 mm • 2087 mm		

CENNIK NETTO PLN	OPTIMA 60	THERMO PREMIUM 60	THERMO PREMIUM 75	THERMO PRIME 75
CLA VIDAR 1 • CLA B VIDAR 1 B	4899	5499	5899	7645
CLB VIDAR 2 • CLB B VIDAR 2 B	4899	5499	5899	7645
CLC VIDAR 3 • CLC B VIDAR 3 B	4899	5499	5899	7645

STANDARDOWE WYPOSAŻENIE RC2**

	OPTIMA 60	THERMO PREMIUM 60	THERMO PREMIUM 75	THERMO PRIME 75
SKRZYDŁO SPEŁNIAJĄCE WARUNKI PROGRAMU CZYSTE POWIETRZE	✓	✓	✓	✓
WZÓR	DWUSTRONNY			
PRZYLGSI SKRZYDŁA	3	4	4	4
OŚCIEŻNICA	PERFOTHERM 60	DUOTHERM 60	DUOTHERM 75	ALUTHERM 75
ZAWIASY Z OSŁONKAMI W KOLORZE OKUĆ	2D	3D	3D	3D
PRÓG	ALUMINIOWY	CIEPŁY PRÓG Z PODWALINĄ KLINARYTOWĄ H=35 mm		
OKUCIA	SZYLDY DŁUGIE PRAGA LUB BERGEN			SZYLDY DŁUGIE PRAGA LUB DZIELONE BERGEN
ZAMKI RYGLOWE WKŁADKI W SYSTEMIE JEDNEGO KLUCZA	ZW 1000	ZW 1000	ZW 2000	✗
ZAMKI LISTWOWE	✗	3-PUNKTOWY AUTOMATYCZNY 833 LUB 3-PUNKTOWY 2-HAKOWY 855		3-PKT. AUTOMATYCZNY LUB 5-PKT. 4-HAKOWY
WKŁADKI	GERDA® EVO, KLASA 5			
BEZPIECZNE SPRZĘGŁO WKŁADKI	W STANDARDZIE OD ROZMIARU WKŁADKI 35/35			

DOPLĄTY

	NETTO PLN		NETTO PLN
DRZWI LAKIEROWANE, GALA	890	AMSTERDAM • MONTREAL • MONACO POCHWYT***	1500 mm 820 1800 mm 880
DRZWI LAKIEROWANE, GALACTICA • GALA OPEN	1090	AMSTERDAM • MONTREAL • MONACO POCHWYT Z PRZYCISKIEM****	1500 mm 1835 1800 mm 1885
DRZWI LAKIEROWANE, INTERGALACTICA	1290	MONACO POCHWYT Z PRZYCISKIEM ORAZ PODŚWIETLENIE LED****	1500 mm 2793 1800 mm 2853
DRZWI DWUKOLOROWE LAKIEROWANE, GALA	650	MONACO POCHWYT Z APLIKACJĄ Z PRZYCISKIEM ORAZ PODŚWIETLENIE LED, CZARNY RAL 9005****	1500 mm 3683 1800 mm 3903
DRZWI DWUKOLOROWE LAMINOWANE, TERRA	500	ROSTOCK POCHWYT DŁUGOŚCI 2000 mm***	INOX 1070 RAL 9005 CZARNY 1070
OŚCIEŻNICA ALUTHERM THERMO PREMIUM, OPTIMA	1050	smart opcje dostępne z tedee	
OŚCIEŻNICA PERFOTHERM XL, DUOTHERM XL THERMO PREMIUM, OPTIMA	260	ZESTAW tedee PRO	2030
WKŁADKA VITA W KLASIE 6 W SYSTEMIE JEDNEGO KLUCZA	190	KLAWIATURA tedee	487
WKŁADKA EXXO W KLASIE 6 W SYSTEMIE JEDNEGO KLUCZA	50	CZUJNIK OTWARCIA DRZWI tedee	194
ZAWIAS 3D OPTIMA	99	FACE ID	2969
KONTAKTRON MAGNETYCZNY	120	TORONTO POCHWYT Z KLAWIATURĄ tedee*****	1500 mm 1469 1800 mm 1529
ROZMIAR 100E	350	TORONTO POCHWYT Z KLAWIATURĄ tedee I PODŚWIETLENIE LED****	1500 mm 2913 1800 mm 2973
SAMOZAMYKACZ UKRYTY THERMO PREMIUM, THERMO PRIME	1300	MONACO POCHWYT Z FINGER PRINT****	1500 mm 1969 1800 mm 2069
ELEKTROZACZEP Z FUNKCJĄ DZIEŃ / NOC 24V	280	MONACO POCHWYT Z FINGER PRINT I PODŚWIETLENIE LED****	1500 mm 3423 1800 mm 3523
ZASILACZ IMPULSOWY 24V	135		
TAŚMY CIEPŁEGO MONTAŻU	225		
PODWALINA KLINARYTOWA H=70-250 mm	od 150		

* DOPŁATA
 ** DLA DRZWI PRZESZKLONYCH RC2N
 *** ZALECANY ELEKTROZACZEP
 **** CENA ZA KOMPLET: POCHWYT, DOSTOSOWANIE SKRZYDŁA, ELEKTROZACZEP I ZASILACZ
 ***** CENA ZA KOMPLET: POCHWYT, DOSTOSOWANIE SKRZYDŁA I ZASILACZ



SZYBY

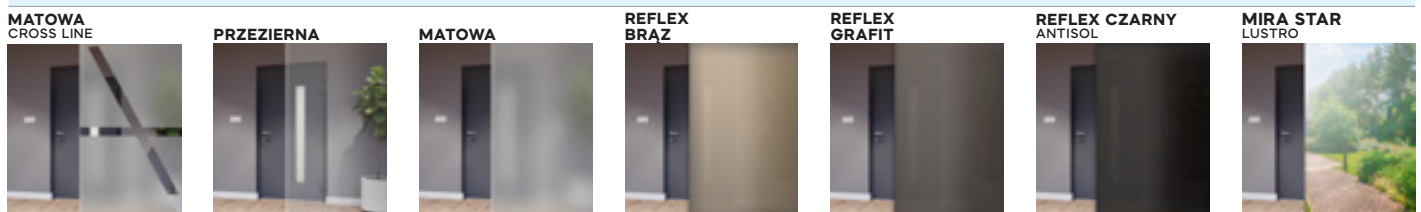



CLC B VIDAR 3 B



CLA VIDAR 1



CLB VIDAR 2



CLB B VIDAR 2 B STRONA WEWNĘTRZNA

RAMKI SZYBOWE OBUSTRONNIE

RAMKA XN
INOX



RAMKA XB CZARNY
RAL 9005



KOLORY OKUCIA

ANODA
PLATYNA



ANODA
SREBRNA

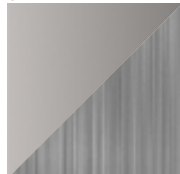

ANODA
CZARNĄ

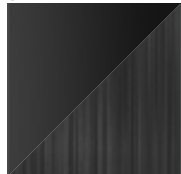

ANODA
ZŁOTA



INOX
SZCZOTKOWANY



TYLKO DLA POCHWYTÓW

KOLORY DRZWI



STANDARDOWA
PALETA KOLORÓW
LAMINOWANYCH
NA STRONACH 6-7



PALETA KOLORÓW
LAKIEROWANYCH
(ZA DOPŁATĄ)
NA STRONACH 8-11

STANDARDOWE OKUCIA RC2

KLAMKA-KLAMKA



PRAGA



BERGEN



PRAGA



BERGEN

OKUCIA ZA DOPŁATĄ

KLAMKA-KLAMKA



PRAGA

GAŁKA-KLAMKA



PRAGA



BERGEN

POCHWYT-KLAMKA



1500 mm
1700 mm
1800 mm
2000 mm

MONTREAL

AMSTERDAM • MONACO

ROSTOCK

PEŁNA LISTA KOLORÓW → STR. 6-11
DOŚWIETLA ALUMINIOWE STAŁE → STR. 108-109
OSPRZĘT → STR. 110-111
PEŁNA LISTA POCHWYTÓW → STR. 112
PEŁNA LISTA SZYLDÓW → STR. 113
WYPOSAŻENIE OPCJONALNE → STR. 114-116
WKŁADKI ZAMKÓW → STR. 117
WYMIARY DRZWI I OŚCIEŻNIC → STR. 118-123



CLD FARGO 1



CLE FARGO 2

STANDARDOWE WYMIARY DRZWI

SZEROKOŚĆ DRZWI	90N	90E	100E*
WYSOKOŚĆ DRZWI (DUOTHERM, PERFOTHERM • ALUTHERM)	2076 mm • 2087 mm		

CENNIK NETTO PLN	OPTIMA 60	THERMO PREMIUM 60	THERMO PREMIUM 75	THERMO PRIME 75
CLD FARGO 1	3099	3699	4099	5845
CLE FARGO 2	3099	3699	4099	5845
CLF FARGO 3	3099	3699	4099	5845

STANDARDOWE WYPOSAŻENIE RC2	OPTIMA 60	THERMO PREMIUM 60	THERMO PREMIUM 75	THERMO PRIME 75
SKRZYDŁO SPEŁNIAJĄCE WARUNKI PROGRAMU CZYSTE POWIETRZE	✓	✓	✓	✓
WZÓR	DWUSTRONNY			
PRZYLGI SKRZYDŁA	3	4	4	4
OŚCIEŻNICA	PERFOTHERM 60	DUOTHERM 60	DUOTHERM 75	ALUTHERM 75
ZAWIASY Z OSŁONKAMI W KOLORZE OKUCIA	2D	3D	3D	3D
PRÓG	ALUMINIOWY	CIEPŁY PRÓG Z PODWALINĄ KLINARYTOWĄ H=35 mm		
OKUCIA	SZYLDY DŁUGIE PRAGA LUB BERGEN			SZYLDY DŁUGIE PRAGA LUB DZIELONE BERGEN
ZAMKI RYGLOWE WKŁADKI W SYSTEMIE JEDNEGO KLUCZA	ZW 1000	ZW 1000	ZW 2000	✗
ZAMKI LISTWOWE	✗	3-PUNKTOWY AUTOMATYCZNY 833 LUB 3-PUNKTOWY 2-HAKOWY 855		3-PKT. AUTOMATYCZNY LUB 5-PKT. 4-HAKOWY
WKŁADKI	GERDA EVO, KLASA 5			
BEZPIECZNE SPRZĘGŁO WKŁADKI	W STANDARDZIE OD ROZMIARU WKŁADKI 35/35			

DOPLATY	NETTO PLN
DRZWI LAKIEROWANE, GALA	890
DRZWI LAKIEROWANE, GALACTICA • GALA OPEN	1090
DRZWI LAKIEROWANE, INTERGALACTICA	1290
DRZWI DWUKOLOROWE LAKIEROWANE, GALA	650
DRZWI DWUKOLOROWE LAMINOWANE, TERRA	500
OŚCIEŻNICA ALUTHERM THERMO PREMIUM, OPTIMA	1050
OŚCIEŻNICA PERFOTHERM XL, DUOTHERM XL THERMO PREMIUM, OPTIMA	260
PAKIET RC3	420
WKŁADKA VITA W KLASIE 6 W SYSTEMIE JEDNEGO KLUCZA	190
WKŁADKA EXXO W KLASIE 6 W SYSTEMIE JEDNEGO KLUCZA	50
ZAWIAS 3D OPTIMA	99
KONTAKTRON MAGNETYCZNY	120
ROZMIAR 100E	350
SAMOZAMYKACZ UKRYTY THERMO PREMIUM, THERMO PRIME	1300
ELEKTROZACZEP Z FUNKCJĄ DZIEŃ / NOC 24V	280
ZASILACZ IMPULSOWY 24V	135
TAŚMY CIEPŁEGO MONTAŻU	225
PODWALINA KLINARYTOWA H=70-250 mm	od 150
AMSTERDAM • MONTREAL • MONACO POCHWYT**	1500 mm 820 1800 mm 880
AMSTERDAM • MONTREAL • MONACO POCHWYT Z PRZYCISKIEM***	1500 mm 1835 1800 mm 1885
MONACO POCHWYT Z PRZYCISKIEM ORAZ PODŚWIETLENIEM LED***	1500 mm 2793 1800 mm 2853
MONACO POCHWYT Z APLIKACJĄ Z PRZYCISKIEM ORAZ PODŚWIETLENIEM LED, CZARNY RAL 9005***	1500 mm 3683 1800 mm 3903
ROSTOCK POCHWYT DŁUGOŚCI 2000 mm**	INOX 1070 RAL 9005 CZARNY 1070
smart opcje dostępne z tedee	
ZESTAW tedee PRO	2030
KLAWIATURA tedee	487
CZUJNIK OTWARCIA DRZWI tedee	194
FACE ID	2969
TORONTO POCHWYT Z KLAWIATURĄ tedee****	1500 mm 1469 1800 mm 1529
TORONTO POCHWYT Z KLAWIATURĄ tedee I PODŚWIETLENIEM LED****	1500 mm 2913 1800 mm 2973
MONACO POCHWYT Z FINGER PRINT****	1500 mm 1969 1800 mm 2069
MONACO POCHWYT Z FINGER PRINT I PODŚWIETLENIEM LED****	1500 mm 3423 1800 mm 3523

* DOPLATA
 ** ZALECANY ELEKTROZACZEP
 *** CENA ZA KOMPLET: POCHWYT, DOSTOSOWANIE SKRZYDŁA, ELEKTROZACZEP I ZASILACZ
 **** CENA ZA KOMPLET: POCHWYT, DOSTOSOWANIE SKRZYDŁA I ZASILACZ





CLF FARGO 3

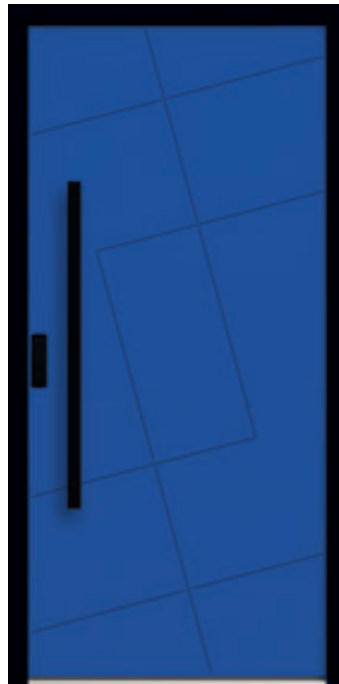

CLF FARGO 3



CLE FARGO 2

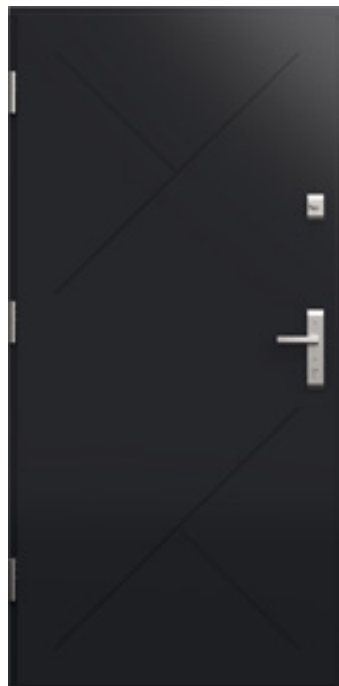

CLE FARGO 2 STRONA WEWNĘTRZNA

STANDARDOWE OKUCIA RC2

KLAMKA-KLAMKA



PRAGA

THERMO PRIME



BERGEN



PRAGA

THERMO PREMIUM



BERGEN

OKUCIA ZA DOPŁATĄ

KLAMKA-KLAMKA



PRAGA

GAŁKA-KLAMKA



PRAGA



BERGEN

POCHWYT-KLAMKA



1500 mm
1700 mm
1800 mm
2000 mm

MONTREAL

AMSTERDAM • MONACO

ROSTOCK

PEŁNA LISTA KOLORÓW → STR. 6-11
DOŚWIETLA ALUMINIOWE STAŁE → STR. 108-109
OSPRZĘT → STR. 110-111
PEŁNA LISTA POCHWYTÓW → STR. 112
PEŁNA LISTA SZYLDÓW → STR. 113
WYPOSAŻENIE OPCJONALNE → STR. 114-116
WKŁADKI ZAMKÓW → STR. 117
WYMIARY DRZWI I OŚCIEŻNIC → STR. 118-123

KOLORY OKUC

ANODA
PLATYNA

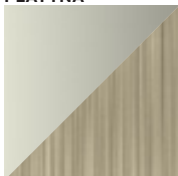

ANODA
SREBRNA



ANODA
CZARNA



ANODA
ZŁOTA



N

INOX
SZCZOTKOWANY

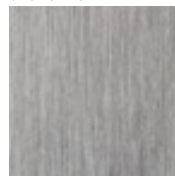

TYLKO DLA POCHWYTÓW

KOLORY DRZWI



STANDARDOWA
PALETA KOLORÓW
LAMINOWANYCH
NA STRONACH 6-7



PALETA KOLORÓW
LAKIEROWANYCH
(ZA DOPŁATĄ)
NA STRONACH 8-11



T01



T03



T05



STANDARDOWE WYMIARY DRZWI			
SZEROKOŚĆ SKRZYDŁA CZYNNEGO	90N	90E	100E*
SZEROKOŚĆ SKRZYDŁA BIERNEGO	300 mm	400 mm	500 mm
WYSOKOŚĆ DRZWI	2087-2400 mm		

CENNIK SKRZYDEŁ BIERNYCH NETTO PLN	30	40	50
T01 • T01 B	4469	4469	4469
T03 • T03 B	x	4469	4469
T05	3169	3169	3169

ZALECANE KONFIGURACJE WZORNICZE	
T01 • T03	VIDAR 1 • VIDAR 2 • VIDAR 3
T05	VIDAR 1 • VIDAR 2 • VIDAR 3
T05	FARGO 1 • FARGO 2 • FARGO 3

WYPOSAŻENIE STANDARDOWE RC2**	THERMO PREMIUM 75 DUO
SKRZYDŁA SPEŁNIAJĄCE WARUNKI PROGRAMU CZYSTE POWIETRZE	✓
WZÓR	JEDNOSTRONNY
PRZYLGI SKRZYDŁA	4
OŚCIEŻNICA	ALUTHERM 75
ZAWIASY Z OSŁONKAMI W KOLORZE OKUĆ	3D
PRÓG	CIEPŁY PRÓG Z PODWALINĄ KLINARYTOWĄ H=35 mm
OKUCIA	SZYLDY DŁUGIE PRAGA LUB BERGEN
ZAMKI RYGLOWE WKŁADKI W SYSTEMIE JEDNEGO KLUCZA	ZW 2000
ZAMKI LISTWOWE	3-PUNKTOWY AUTOMATYCZNY 833 LUB 3-PUNKTOWY 2-HAKOWY 855
KANTRYGIEL CENTRALNY Z REGULOWANYMI ZACZEPAMI W PROGU I OŚCIEŻNICY	✓
WKŁADKI	GERDA EVO, KLASA 5
BEZPIECZNE SPRZĘGŁO WKŁADKI	W STANDARDZIE OD ROZMIARU 35/35

DOPLATY		NETTO PLN	
DRZWI LAKIEROWANE, GALA	890	AMSTERDAM • MONTREAL • MONACO – POCHWYT***	1500 mm 820 1800 mm 880
DRZWI LAKIEROWANE, GALACTICA • GALA OPEN	1090	AMSTERDAM • MONTREAL • MONACO POCHWYT Z PRZYCISKIEM****	1500 mm 1835 1800 mm 1885
DRZWI LAKIEROWANE, INTERGALACTICA	1290	MONACO POCHWYT Z PRZYCISKIEM ORAZ PODŚWIETLENIEM LED****	1500 mm 2793 1800 mm 2853
DRZWI DWUKOLOROWE LAKIEROWANE, PALETA GALA	650	MONACO POCHWYT Z APLIKACJĄ Z PRZYCISKIEM ORAZ PODŚWIETLENIEM LED, CZARNY RAL 9005****	1500 mm 3683 1800 mm 3903
DRZWI DWUKOLOROWE LAMINOWANE, TERRA	500		
WKŁADKA VITA W KLASIE 6 W SYSTEMIE JEDNEGO KLUCZA	190	ROSTOCK POCHWYT DŁUGOŚCI 2000 mm***	INOX 1070 RAL 9005 CZARNY 1070
WKŁADKA EXXO W KLASIE 6 W SYSTEMIE JEDNEGO KLUCZA	50		
KONTAKTRON MAGNETYCZNY	120	smart opcje dostępne z tedee	
		ZESTAW tedee PRO	2030
		KLAWIATURA tedee	487
ROZMIAR 100E	350	CZUJNIK OTWARCIA DRZWI tedee	194
		FACE ID	2969
SAMOZAMYKACZ UKRYTY	1300	TORONTO POCHWYT Z KLAWIATURĄ tedee****	1500 mm 1469 1800 mm 1529
ELEKTROZACZEP Z FUNKCJĄ DZIEŃ / NOC 24V	280	TORONTO POCHWYT Z KLAWIATURĄ tedee I PODŚWIETLENIEM LED****	1500 mm 2913 1800 mm 2973
ZASILACZ IMPULSOWY 24V	135	MONACO POCHWYT Z FINGER PRINT****	1500 mm 1969 1800 mm 2069
TAŚMY CIEPŁEGO MONTAŻU	225	MONACO POCHWYT Z FINGER PRINT I PODŚWIETLENIEM LED****	1500 mm 3423 1800 mm 3523
PODWALINA KLINARYTOWA H=70-250 mm	od 150		

* DOPLATA
 ** DLA DRZWI PRZESZKLONYCH RC2N
 *** ZALECANY ELEKTROZACZEP
 **** CENA ZA KOMPLET: POCHWYT, DOSTOSOWANIE SKRZYDŁA, ELEKTROZACZEP I ZASILACZ
 ***** CENA ZA KOMPLET: POCHWYT, DOSTOSOWANIE SKRZYDŁA I ZASILACZ

SZYBY

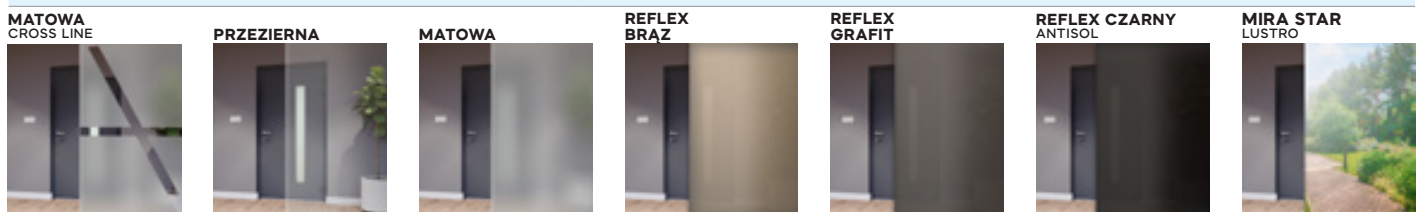



VIDAR 2 + T01



VIDAR 2 B + T03



VIDAR 2 + T05



FARGO 2 + T05

STANDARDOWE OKUCIA RC2

KLAMKA-KLAMKA



PRAGA

THERMO PREMIUM



PRAGA

OKUCIA ZA DOPLATĄ

POCHWYT-KLAMKA



1500 mm
1700 mm
1800 mm
2000 mm

MONTREAL

AMSTERDAM • MONACO

ROSTOCK

RAMKI SZYBOWE OBUSTRONNIE

RAMKA XN
INOX



RAMKA XB CZARNY
RAL 9005



KOLORY OKUC

ANODA
PLATYNA

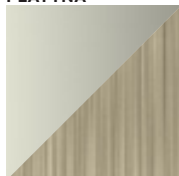

ANODA
SREBRNA



ANODA
CZARNĄ



ANODA
ZŁOTĄ

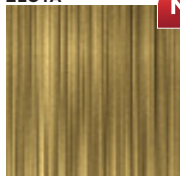

INOX
SZCZOTKOWANY

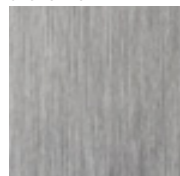

TYLKO DLA POCHWYTÓW

KOLORY DRZWI



STANDARDOWA
PALETA KOLORÓW
LAMINOWANYCH
NA STRONACH 6-7



PALETA KOLORÓW
LAKIEROWANYCH
(ZA DOPLATĄ)
NA STRONACH 8-11

PEŁNA LISTA KOLORÓW → STR. 6-11
DOŚWIETLA ALUMINIOWE STAŁE → STR. 108-109
OSPRZĘT → STR. 110-111
PEŁNA LISTA POCHWYTÓW → STR. 112
PEŁNA LISTA SZYLDÓW → STR. 113
WYPOSAŻENIE OPCJONALNE → STR. 114-116
WKŁADKI ZAMKÓW → STR. 117
WYMIARY DRZWI I OŚCIEŻNIC → STR. 118-123



AGK BADEN 1



AGL BADEN 2



SZYBY

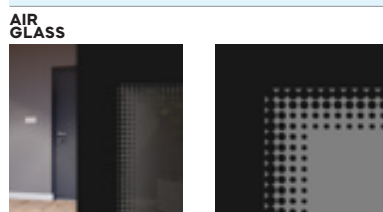

STANDARDOWE WYMIARY DRZWI				
SZEROKOŚĆ DRZWI	80	90N	90E	100E*
WYSOKOŚĆ DRZWI (DUOTHERM · ALUTHERM)	2076 mm · 2087 mm			

CENNIK NETTO PLN	THERMO PREMIUM 60	THERMO PREMIUM 75	THERMO PRIME 75
AGK BADEN 1	6599	6999	8745
AGL BADEN 2	6599	6999	8745
AGM AROSA 1	6599	6999	8745
AGN AROSA 2	6599	6999	8745

STANDARDOWE WYPOSAŻENIE RC2**	THERMO PREMIUM 60	THERMO PREMIUM 75	THERMO PRIME 75
SKRZYDŁO SPEŁNIAJĄCE WARUNKI PROGRAMU CZYSTE POWIETRZE	✓	✓	✓
WZÓR	JEDNOSTRONNY		
PRZYLGI SKRZYDŁA	4	4	4
OŚCIEŻNICA	DUOTHERM 60	DUOTHERM 75	ALUTHERM 75
ZAWIASY Z OSŁONKAMI W KOLORZE OKUĆ	3D	3D	3D
PRÓG	CIEPŁY PRÓG Z PODWALINĄ KLINARYTOWĄ H=35 mm		
OKUCIA	SZYLDY DŁUGIE PRAGA LUB BERGEN		SZYLDY DŁUGIE PRAGA LUB DZIELONE BERGEN
ZAMKI RYGLOWE WKŁADKI W SYSTEMIE JEDNEGO KLUCZA	ZW 1000	ZW 2000	✗
ZAMKI LISTWOWE	3-PUNKTOWY AUTOMATYCZNY 833 LUB 3-PUNKTOWY 2-HAKOWY 855		3-PKT. AUTOMATYCZNY LUB 5-PKT. 4-HAKOWY
WKŁADKI	GERDA EVO, KLASA 5		
BEZPIECZNE SPRZĘGŁO WKŁADKI	W STANDARDZIE OD ROZMIARU WKŁADKI 35/35		

DOPLATY		NETTO PLN	
DRZWI LAKIEROWANE, GALA	890	AMSTERDAM · MONTREAL · MONACO POCHWYT***	1500 mm 820 1800 mm 880
DRZWI LAKIEROWANE, GALACTICA · GALA OPEN	1090	AMSTERDAM · MONTREAL · MONACO POCHWYT Z PRZYCISKIEM****	1500 mm 1835 1800 mm 1885
DRZWI LAKIEROWANE, INTERGALACTICA	1290	MONACO POCHWYT Z PRZYCISKIEM ORAZ PODŚWIETLENIE LED****	1500 mm 2793 1800 mm 2853
DRZWI DWUKOLOROWE LAKIEROWANE, GALA	650	MONACO POCHWYT Z APLIKACJĄ Z PRZYCISKIEM ORAZ PODŚWIETLENIE LED, CZARNY RAL 9005****	1500 mm 3683 1800 mm 3903
DRZWI DWUKOLOROWE LAMINOWANE, TERRA	500	ROSTOCK POCHWYT DŁUGOŚCI 2000 mm***	INOX 1070 RAL 9005 CZARNY 1070
OŚCIEŻNICA ALUTHERM THERMO PREMIUM	1050	smart opcje dostępne z tedee	
OŚCIEŻNICA DUOTHERM XL THERMO PREMIUM	260	ZESTAW tedee PRO	2030
WKŁADKA VITA W KLASIE 6 W SYSTEMIE JEDNEGO KLUCZA	190	KLAWIATURA tedee	487
WKŁADKA EXXO W KLASIE 6 W SYSTEMIE JEDNEGO KLUCZA	50	CZUJNIK OTWARCIA DRZWI tedee	194
KONTAKTRON MAGNETYCZNY	120	FACE ID	2969
ROZMIAR 100E	350	TORONTO POCHWYT Z KLAWIATURĄ tedee*****	1500 mm 1469 1800 mm 1529
SAMOZAMYKACZ UKRYTY	1300	TORONTO POCHWYT Z KLAWIATURĄ tedee I PODŚWIETLENIE LED****	1500 mm 2913 1800 mm 2973
ELEKTROZACZEP Z FUNKCJĄ DZIEŃ / NOC 24V	280	MONACO POCHWYT Z FINGER PRINT*****	1500 mm 1969 1800 mm 2069
ZASILACZ IMPULSOWY 24V	135	MONACO POCHWYT Z FINGER PRINT I PODŚWIETLENIE LED****	1500 mm 3423 1800 mm 3523
TAŚMY CIEPŁEGO MONTAŻU	225		
PODWALINA KLINARYTOWA H=70-250 mm	od 150		

* DOPLATA
 ** DLA DRZWI PRZESZKLONYCH RC2N
 *** ZALECANY ELEKTROZACZEP
 **** CENA ZA KOMPLET: POCHWYT, DOSTOSOWANIE SKRZYDŁA, ELEKTROZACZEP I ZASILACZ
 ***** CENA ZA KOMPLET: POCHWYT, DOSTOSOWANIE SKRZYDŁA I ZASILACZ

RAMKI SZYBOWE STRONA WEWNĘTRZNA





AGM AROSA 1



AGM AROSA 1
STRONA WEWNĘTRZNA, RAMKA MODERN

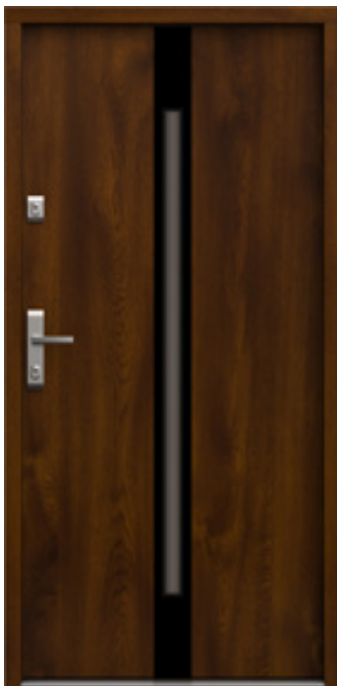

AGN AROSA 2



AGN AROSA 2
STRONA WEWNĘTRZNA, RAMKA MODERN

STANDARDOWE OKUCIA RC2

KLAMKA-KLAMKA



THERMO PRIME

PRAGA



BERGEN



THERMO PREMIUM

PRAGA



BERGEN

OKUCIA ZA DOPŁATĄ

KLAMKA-KLAMKA



PRAGA

GAŁKA-KLAMKA



PRAGA



BERGEN

POCHWYT-KLAMKA



1500 mm
1700 mm
1800 mm
2000 mm

MONTREAL

AMSTERDAM • MONACO

ROSTOCK

PEŁNA LISTA KOLORÓW → STR. 6-11
DOŚWIETLA ALUMINIOWE STAŁE → STR. 108-109
OSPRZĘT → STR. 110-111
PEŁNA LISTA POCHWYTÓW → STR. 112
PEŁNA LISTA SZYLDÓW → STR. 113
WYPOSAŻENIE OPCJONALNE → STR. 114-116
WKŁADKI ZAMKÓW → STR. 117
WYMIARY DRZWI I OŚCIEŻNIC → STR. 118-123

KOLORY OKUC

ANODA
PLATYNA

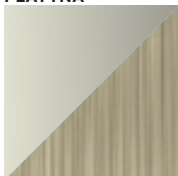

ANODA
SREBRNA



ANODA
CZARNA

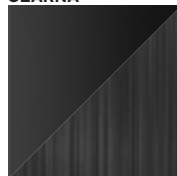

ANODA
ZŁOTA

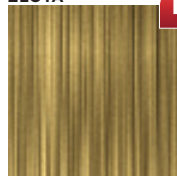

N

INOX
SZCZOTKOWANY



TYLKO DLA POCHWYTÓW

KOLORY DRZWI



STANDARDOWA
PALETA KOLORÓW
LAMINOWANYCH
NA STRONACH 6-7



PALETA KOLORÓW
LAKIEROWANYCH
(ZA DOPŁATĄ)
NA STRONACH 8-11

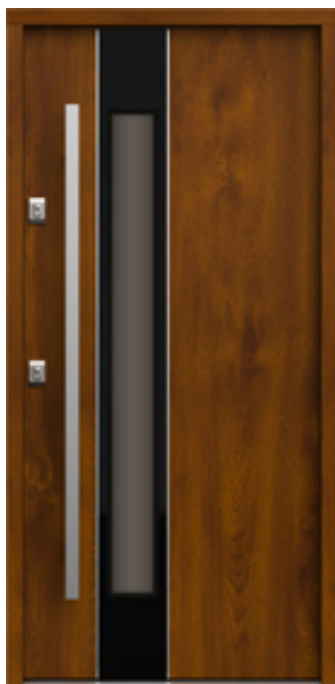

AGB LINZ 1



AGC LINZ 2



STANDARDOWE WYMIARY DRZWI				
SZEROKOŚĆ DRZWI	80	90N	90E	100E*
WYSOKOŚĆ DRZWI (DUOTHERM • ALUTHERM)	2076 mm • 2087 mm			

CENNIK NETTO PLN	THERMO PREMIUM 60	THERMO PREMIUM 75	THERMO PRIME 75
AGB LINZ 1 • AGBB LINZ 1 B	6399	6799	8545
AGC LINZ 2 • AGCB LINZ 2 B	6399	6799	8545
AGD LINZ 3 • AGDB LINZ 3 B	6499	6899	8645

STANDARDOWE WYPOSAŻENIE RC2**	THERMO PREMIUM 60	THERMO PREMIUM 75	THERMO PRIME 75
SKRZYDŁO SPEŁNIAJĄCE WARUNKI PROGRAMU CZYSTE POWIETRZE	✓	✓	✓
WZÓR	JEDNOSTRONNY		
PRZYLGI SKRZYDŁA	4	4	4
OŚCIEŻNICA	DUOTHERM 60	DUOTHERM 75	ALUTHERM 75
ZAWIASY Z OSŁONKAMI W KOLORZE OKUĆ	3D	3D	3D
PRÓG	CIEPŁY PRÓG Z PODWALINĄ KLINARYTOWĄ H=35 mm		
OKUCIA	SZYLDY DŁUGIE PRAGA LUB BERGEN		SZYLDY DŁUGIE PRAGA LUB DZIELONE BERGEN
ZAMKI RYGLOWE WKŁADKI W SYSTEMIE JEDNEGO KLUCZA	ZW 1000	ZW 2000	✗
ZAMKI LISTWOWE	3-PUNKTOWY AUTOMATYCZNY 833 LUB 3-PUNKTOWY 2-HAKOWY 855		3-PKT. AUTOMATYCZNY LUB 5-PKT. 4-HAKOWY
WKŁADKI	GERDA EVO, KLASA 5		
BEZPIECZNE SPRZĘGŁO WKŁADKI	W STANDARDZIE OD ROZMIARU WKŁADKI 35/35		

DOPŁATY		NETTO PLN	
DRZWI LAKIEROWANE, GALA	890	AMSTERDAM • MONTREAL • MONACO POCHWYT***	1500 mm 820 1800 mm 880
DRZWI LAKIEROWANE, GALACTICA • GALA OPEN	1090	AMSTERDAM • MONTREAL • MONACO POCHWYT Z PRZYCISKIEM****	1500 mm 1835 1800 mm 1885
DRZWI LAKIEROWANE, INTERGALACTICA	1290	MONACO POCHWYT Z PRZYCISKIEM ORAZ PODŚWIETLENIE LED****	1500 mm 2793 1800 mm 2853
DRZWI DWUKOLOROWE LAKIEROWANE, GALA	650	MONACO POCHWYT Z APLIKACJĄ Z PRZYCISKIEM ORAZ PODŚWIETLENIE LED, CZARNY RAL 9005****	1500 mm 3683 1800 mm 3903
DRZWI DWUKOLOROWE LAMINOWANE, TERRA	500	ROSTOCK POCHWYT DŁUGOŚCI 2000 mm***	INOX 1070 RAL 9005 CZARNY 1070
OŚCIEŻNICA ALUTHERM THERMO PREMIUM	1050	smart opcje dostępne z tedee	
OŚCIEŻNICA DUOTHERM XL THERMO PREMIUM	260	ZESTAW tedee PRO	2030
WKŁADKA VITA W KLASIE 6 W SYSTEMIE JEDNEGO KLUCZA	190	KLAWIATURA tedee	487
WKŁADKA EXXO W KLASIE 6 W SYSTEMIE JEDNEGO KLUCZA	50	CZUJNIK OTWARCIA DRZWI tedee	194
KONTAKTRON MAGNETYCZNY	120	FACE ID	2969
ROZMIAR 100E	350	TORONTO POCHWYT Z KLAWIATURĄ tedee*****	1500 mm 1469 1800 mm 1529
SAMOZAMYKACZ UKRYTY	1300	TORONTO POCHWYT Z KLAWIATURĄ tedee I PODŚWIETLENIE LED****	1500 mm 2913 1800 mm 2973
ELEKTROZACZEP Z FUNKCJĄ DZIEŃ / NOC 24V	280	MONACO POCHWYT Z FINGER PRINT****	1500 mm 1969 1800 mm 2069
ZASILACZ IMPULSOWY 24V	135	MONACO POCHWYT Z FINGER PRINT I PODŚWIETLENIE LED****	1500 mm 3423 1800 mm 3523
TAŚMY CIEPŁEGO MONTAŻU	225		
PODWALINA KLINARYTOWA H=70-250 mm	od 150		

* DOPŁATA
 ** DLA DRZWI PRZESZKLONYCH RC2N
 *** ZALECANY ELEKTROZACZEP
 **** CENA ZA KOMPLET: POCHWYT, DOSTOSOWANIE SKRZYDŁA, ELEKTROZACZEP I ZASILACZ
 ***** CENA ZA KOMPLET: POCHWYT, DOSTOSOWANIE SKRZYDŁA I ZASILACZ

SZYBY

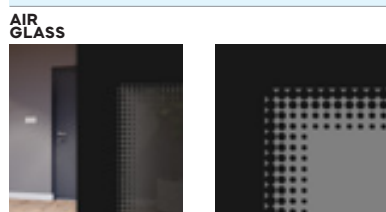

KOLORY INSERTÓW QUADRO



RAMKI SZYBOWE STRONA WEWNĘTRZNA

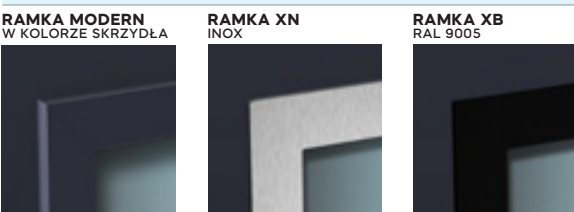



AGD LINZ 3



AGD LINZ 3
STRONA WEWNĘTRZNA, RAMKA MODERN



AGDB LINZ 3 B



AGDB LINZ 3 B
STRONA WEWNĘTRZNA, RAMKA MODERN

STANDARDOWE OKUCIA RC2

KLAMKA-KLAMKA



THERMO PRIME

PRAGA



BERGEN



PRAGA



BERGEN

OKUCIA ZA DOPŁATĄ

KLAMKA-KLAMKA



PRAGA

GAŁKA-KLAMKA



PRAGA



BERGEN

POCHWYT-KLAMKA

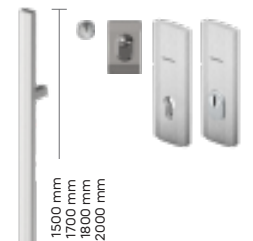

1500 mm
1700 mm
1800 mm
2000 mm

MONTREAL

AMSTERDAM • MONACO

ROSTOCK

KOLORY OKUĆ

ANODA
PLATYNA

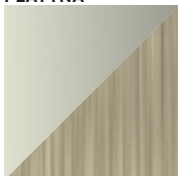

ANODA
SREBRNA



ANODA
CZARNA

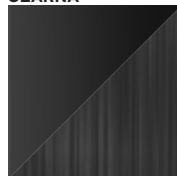

ANODA
ZŁOTA

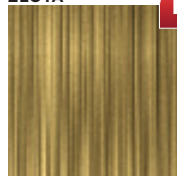

N

INOX
SZCZOTKOWANY

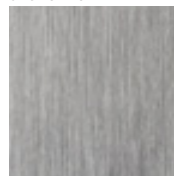

TYLKO DLA POCHWYTÓW

KOLORY DRZWI



STANDARDOWA
PALETA KOLORÓW
LAKIEROWANYCH
NA STRONACH 6-7



PALETA KOLORÓW
LAKIEROWANYCH
(ZA DOPŁATĄ)
NA STRONACH 8-11

PEŁNA LISTA KOLORÓW → STR. 6-11
DOŚWIELTA ALUMINIOWE STAŁE → STR. 108-109
OSPRZĘT → STR. 110-111
PEŁNA LISTA POCHWYTÓW → STR. 112
PEŁNA LISTA SZYLDÓW → STR. 113
WYPOSAŻENIE OPCJONALNE → STR. 114-116
WKŁADKI ZAMKÓW → STR. 117
WYMIARY DRZWI I OŚCIEŻNIC → STR. 118-123



AGE GRAZ 1



AGF GRAZ 2

STANDARDOWE WYMIARY DRZWI

SZEROKOŚĆ DRZWI	80	90N	90E	100E*
WYSOKOŚĆ DRZWI (DUOTHERM • ALUTHERM)	2076 mm • 2087 mm			

CENNIK NETTO PLN

	THERMO PREMIUM 60	THERMO PREMIUM 75	THERMO PRIME 75
AGE GRAZ 1 • AGEB GRAZ 1 B	6399	6799	8545
AGF GRAZ 2 • AGFB GRAZ 2 B	6399	6799	8545
AGG GRAZ 3 • AGGB GRAZ 3 B	6499	6899	8645

STANDARDOWE WYPOSAŻENIE RC2**

	THERMO PREMIUM 60	THERMO PREMIUM 75	THERMO PRIME 75
SKRZYDŁO SPEŁNIAJĄCE WARUNKI PROGRAMU CZYSTE POWIETRZE	✓	✓	✓
WZÓR	JEDNOSTRONNY		
PRZYLGI SKRZYDŁA	4	4	4
OŚCIEŻNICA	DUOTHERM 60	DUOTHERM 75	ALUTHERM 75
ZAWIASY Z OSŁONKAMI W KOLORZE OKUĆ	3D	3D	3D
PRÓG	CIEPŁY PRÓG Z PODWALINĄ, KLINARYTOWĄ H=35 mm		
OKUCIA	SZYLDY DŁUGIE PRAGA LUB BERGEN		SZYLDY DŁUGIE PRAGA LUB DZIELONE BERGEN
ZAMKI RYGLOWE WKŁADKI W SYSTEMIE JEDNEGO KLUCZA	ZW 1000	ZW 2000	✗
ZAMKI LISTWOWE	3-PUNKTOWY AUTOMATYCZNY 833 LUB 3-PUNKTOWY 2-HAKOWY 855		3-PKT. AUTOMATYCZNY LUB 5-PKT. 4-HAKOWY
WKŁADKI	GERDA EVO, KLASA 5		
BEZPIECZNE SPRZĘGŁO WKŁADKI	W STANDARDZIE OD ROZMIARU WKŁADKI 35/35		

DOPLATY

		NETTO PLN
DRZWI LAKIEROWANE, GALA	890	AMSTERDAM • MONTREAL • MONACO POCHWYT*** 1500 mm 820 1800 mm 880
DRZWI LAKIEROWANE, GALACTICA • GALA OPEN	1090	AMSTERDAM • MONTREAL • MONACO POCHWYT Z PRZYCISKIEM**** 1500 mm 1835 1800 mm 1885
DRZWI LAKIEROWANE, INTERGALACTICA	1290	MONACO POCHWYT Z PRZYCISKIEM ORAZ PODŚWIETLENIEM LED**** 1500 mm 2793 1800 mm 2853
DRZWI DWUKOLOROWE LAKIEROWANE, GALA	650	MONACO POCHWYT Z APLIKACJĄ Z PRZYCISKIEM ORAZ PODŚWIETLENIEM LED, CZARNY RAL 9005**** 1500 mm 3683 1800 mm 3903
DRZWI DWUKOLOROWE LAMINOWANE, TERRA	500	ROSTOCK POCHWYT DŁUGOŚCI 2000 mm*** INOX 1070 RAL 9005 CZARNY 1070
OŚCIEŻNICA ALUTHERM THERMO PREMIUM	1050	
OŚCIEŻNICA DUOTHERM XL THERMO PREMIUM	260	
WKŁADKA VITA W KLASIE 6 W SYSTEMIE JEDNEGO KLUCZA	190	
WKŁADKA EXXO W KLASIE 6 W SYSTEMIE JEDNEGO KLUCZA	50	
KONTAKTRON MAGNETYCZNY	120	
ROZMIAR 100E	350	
SAMOZAMYKACZ UKRYTY	1300	
ELEKTROZACZEP Z FUNKCJĄ DZIEŃ / NOC 24V	280	
ZASILACZ IMPULSOWY 24V	135	
TAŚMY CIEPŁEGO MONTAŻU	225	
PODWALINA KLINARYTOWA H=70-250 mm	od 150	

smart opcje dostępne z tedee

ZESTAW tedee PRO	2030
KLAWIATURA tedee	487
CZUJNIK OTWARCIA DRZWI tedee	194
FACE ID	2969
TORONTO POCHWYT Z KLAWIATURĄ tedee*****	1500 mm 1469 1800 mm 1529
TORONTO POCHWYT Z KLAWIATURĄ tedee I PODŚWIETLENIEM LED*****	1500 mm 2913 1800 mm 2973
MONACO POCHWYT Z FINGER PRINT*****	1500 mm 1969 1800 mm 2069
MONACO POCHWYT Z FINGER PRINT I PODŚWIETLENIEM LED*****	1500 mm 3423 1800 mm 3523

* DOPLATA
** DLA DRZWI PRZESZKLONYCH RC2N
*** ZALECANY ELEKTROZACZEP
**** CENA ZA KOMPLET: POCHWYT, DOSTOSOWANIE SKRZYDŁA, ELEKTROZACZEP I ZASILACZ
***** CENA ZA KOMPLET: POCHWYT, DOSTOSOWANIE SKRZYDŁA I ZASILACZ



SZYBY

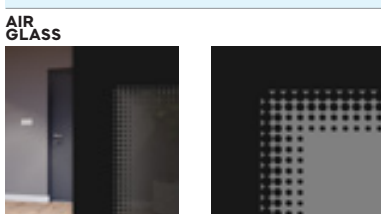

KOLORY INSERTÓW QUADRO

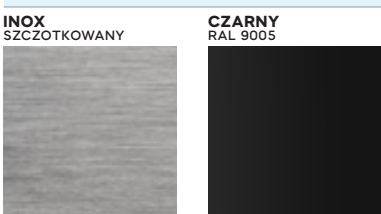

RAMKI SZYBOWE STRONA WEWNĘTRZNA

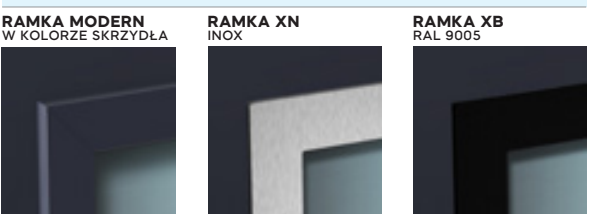



AGGB GRAZ 3 B



AGGB GRAZ 3 B
STRONA WEWNĘTRZNA, RAMKA MODERN



AGF GRAZ 2



AGF GRAZ 2
STRONA WEWNĘTRZNA, RAMKA MODERN

STANDARDOWE OKUCIA RC2

KLAMKA-KLAMKA



THERMO PRIME

PRAGA



BERGEN



PRAGA



BERGEN

OKUCIA ZA DOPŁATĄ

KLAMKA-KLAMKA



PRAGA

GAŁKA-KLAMKA



PRAGA



BERGEN

POCHWYT-KLAMKA



1500 mm
1700 mm
1800 mm
2000 mm

MONTREAL

AMSTERDAM • MONACO

ROSTOCK

PEŁNA LISTA KOLORÓW → STR. 6-11
DOŚWIELTA ALUMINIOWE STAŁE → STR. 108-109
OSPRZĘT → STR. 110-111
PEŁNA LISTA POCHWYTÓW → STR. 112
PEŁNA LISTA SZYLDÓW → STR. 113
WYPOSAŻENIE OPCJONALNE → STR. 114-116
WKŁADKI ZAMKÓW → STR. 117
WYMIARY DRZWI I OŚCIEŻNIC → STR. 118-123

KOLORY OKUC

ANODA
PLATYNA



ANODA
SREBRNA



ANODA
CZARNA



ANODA
ZŁOTA

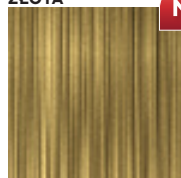

N

INOX
SZCZOTKOWANY

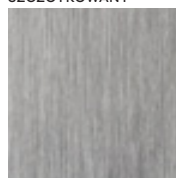

TYLKO DLA POCHWYTÓW

KOLORY DRZWI



STANDARDOWA
PALETA KOLORÓW
LAMINOWANYCH
NA STRONACH 6-7



PALETA KOLORÓW
LAKIEROWANYCH
(ZA DOPŁATĄ)
NA STRONACH 8-11



A01



A02



A03



A04



SHYBY

AIR GLASS

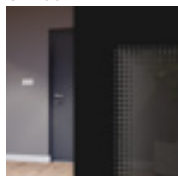

STANDARDOWE WYMIARY DRZWI

SZEROKOŚĆ SKRZYDŁA CZYNNEGO	80	90N	90E	100E*
SZEROKOŚĆ SKRZYDŁA BIERNEGO	300 mm	400 mm		500 mm
WYSOKOŚĆ DRZWI	2087-2400 mm			

CENNIK SKRZYDEŁ BIERNYCH NETTO PLN

	30	40	50
A01 • A01 B	x	4569	4569
A02 • A02 B	4569	4569	4569
A03	x	x	4669
A04	x	4669	4669

ZALECANE KONFIGURACJE WZORNICZE

A01 • A02 LINZ 1 • LINZ 2 • GRAZ 1 • GRAZ 2

A01 • A02 LINZ 3 • GRAZ 3

A03 • A04 BADEN 1 • BADEN 2 • AROSA 1 • AROSA 2

WYPOSAŻENIE STANDARDOWE RC2**

	THERMO PREMIUM 75 DUO
SKRZYDŁA SPEŁNIAJĄCE WARUNKI PROGRAMU CZYSTE POWIETRZE	✓
WZÓR	JEDNOSTRONNY
PRZYLGI SKRZYDŁA	4
OŚCIEŻNICA	ALUTHERM 75
ZAWIASY Z OSŁONKAMI W KOLORZE OKUĆ	3D
PRÓG	CIEPŁY PRÓG Z PODWALINĄ KLINARYTOWĄ H=35 mm
OKUCIA	SHYLDY DŁUGIE PRAGA LUB BERGEN
ZAMKI RYGLOWE WKŁADKI W SYSTEMIE JEDNEGO KLUCZA	ZW 2000
ZAMKI LISTWOWE	3-PUNKTOWY AUTOMATYCZNY 833 LUB 3-PUNKTOWY 2-HAKOWY 855
KANTRYGIEL CENTRALNY Z REGULOWANYMI ZACZEPAMI W PRÓGU I OŚCIEŻNICY	✓
WKŁADKI	GERDA EVO, KLASA 5
BEZPIECZNE SPRZĘGŁO WKŁADKI	W STANDARDZIE OD ROZMIARU 35/35

DOPLĄTY

			NETTO PLN
DRZWI LAKIEROWANE, GALA	890	AMSTERDAM • MONTREAL • MONACO – POCHWYT***	1500 mm 820 1800 mm 880
DRZWI LAKIEROWANE, PALETA GALACTICA • GALA OPEN	1090	AMSTERDAM • MONTREAL • MONACO	1500 mm 1835 1800 mm 1885
DRZWI LAKIEROWANE, INTERGALACTICA	1290	POCHWYT Z PRZYCISKIEM****	1500 mm 2793 1800 mm 2853
DRZWI DWUKOLOROWE LAKIEROWANE, GALA	650	MONACO POCHWYT Z PRZYCISKIEM ORAZ PODŚWIETLENIE LED*****	1500 mm 3683 1800 mm 3903
DRZWI DWUKOLOROWE LAMINOWANE, TERRA	500	MONACO POCHWYT Z APLIKACJĄ Z PRZYCISKIEM ORAZ PODŚWIETLENIE LED, CZARNY RAL 9005*****	1500 mm 1070 1800 mm 1070
WKŁADKA VITA W KLASIE 6 W SYSTEMIE JEDNEGO KLUCZA	190	ROSTOCK POCHWYT DŁUGOŚCI 2000 mm**	INOX RAL 9005 CZARNY
WKŁADKA EXXO W KLASIE 6 W SYSTEMIE JEDNEGO KLUCZA	50	smart opcje dostępne z tedee	
KONTAKTRON MAGNETYCZNY	120	ZESTAW tedee PRO	2030
ROZMIAR 100E	350	KLAWIATURA tedee	487
SAMOZAMYKACZ UKRYTY	1300	CZUJNIK OTWARCIA DRZWI tedee	194
ELEKTROZACZEP Z FUNKCJĄ DZIEŃ / NOC 24V	280	FACE ID	2969
ZASILACZ IMPULSOWY 24V	135	TORONTO POCHWYT Z KLAWIATURĄ tedee*****	1500 mm 1469 1800 mm 1529
TAŚMY CIEPŁEGO MONTAŻU	225	TORONTO POCHWYT Z KLAWIATURĄ tedee I PODŚWIETLENIE LED*****	1500 mm 2913 1800 mm 2973
PODWALINA KLINARYTOWA H=70-250 mm	od 150	MONACO POCHWYT Z FINGER PRINT*****	1500 mm 1969 1800 mm 2069
		MONACO POCHWYT Z FINGER PRINT I PODŚWIETLENIE LED*****	1500 mm 3423 1800 mm 3523

* DOPLĄTA

** DLA DRZWI PRZESZKLONYCH RC2N

*** ZALECANY ELEKTROZACZEP

**** CENA ZA KOMPLET: POCHWYT, DOSTOSOWANIE SKRZYDŁA, ELEKTROZACZEP I ZASILACZ

***** CENA ZA KOMPLET: POCHWYT, DOSTOSOWANIE SKRZYDŁA I ZASILACZ

KOLORY INSERTÓW QUADRO

INOX SZCZOTKOWANY



CZARNY RAL 9005



RAMKI SHYBOWE STRONA WEWNĘTRZNA

RAMKA MODERN W KOLORZE SKRZYDŁA

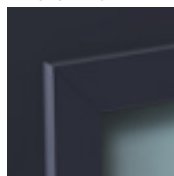

RAMKA XN INOX

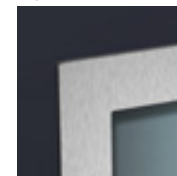

RAMKA XB RAL 9005

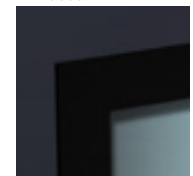

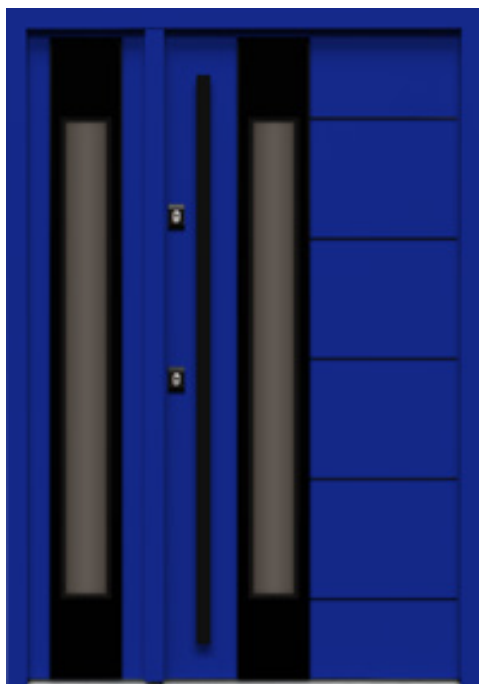

LINZ 3 B + A01 B



GRAZ 2 + A02



BADEN 1 + A03



AROSA 2 + A04

STANDARDOWE OKUCIA RC2

KLAMKA-KLAMKA



PRAGA

THERMO PREMIUM



PRAGA

OKUCIA ZA DOPLATĄ

POCHWYT-KLAMKA



1500 mm
1700 mm
1800 mm
2000 mm

MONTREAL

AMSTERDAM • MONACO

ROSTOCK

PEŁNA LISTA KOLORÓW → STR. 6-11
DOŚWIELTA ALUMINIOWE STAŁE → STR. 108-109
OSPRZĘT → STR. 110-111
PEŁNA LISTA POCHWYTÓW → STR. 112
PEŁNA LISTA SZYLDÓW → STR. 113
WYPOSAŻENIE OPCJONALNE → STR. 114-116
WKŁADKI ZAMKÓW → STR. 117
WYMIARY DRZWI I OŚCIEŻNIC → STR. 118-123

KOLORY OKUC

**ANODA
PLATYNA**



**ANODA
SREBRNA**



**ANODA
CZARNA**



**ANODA
ZŁOTA**

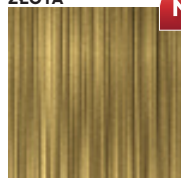

**INOX
SZCZOTKOWANY**



TYLKO DLA POCHWYTÓW

KOLORY DRZWI



**STANDARDOWA
PALETA KOLORÓW
LAMINOWANYCH**
NA STRONACH 6-7



**PALETA KOLORÓW
LAKIEROWANYCH**
(ZA DOPLATĄ)
NA STRONACH 8-11



KP1 LUCERNA



KP2B LOZANNA B

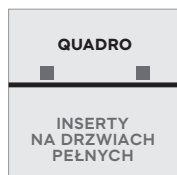

KOLORY INSERTÓW QUADRO

INOX
SZCZOTKOWANY

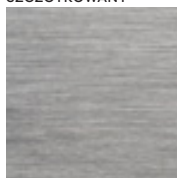

CZARNY
RAL 9005

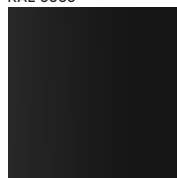

STANDARDOWE WYMIARY DRZWI

SZEROKOŚĆ DRZWI LOZANNA, THUN, SION	80	90N	90E	100E*
SZEROKOŚĆ DRZWI LUCERNA	X	90N	90E	100E*
WYSOKOŚĆ DRZWI (DUOTHERM · ALUTHERM)	2076 mm · 2087 mm			

CENNIK NETTO PLN

	THERMO PREMIUM 60	THERMO PREMIUM 75	THERMO PRIME 75
KP1 LUCERNA · KP1B LUCERNA B	5599	5999	7745
KP2 LOZANNA · KP2B LOZANNA B	5599	5999	7745
KP3 THUN · KP3B THUN B	5499	5899	7645
KP6 THUN 2 · KP6B THUN 2 B	5499	5899	7645
KP4 SION · KP4B SION B	5499	5899	7645

STANDARDOWE WYPOSAŻENIE RC2

	THERMO PREMIUM 60	THERMO PREMIUM 75	THERMO PRIME 75
SKRZYDŁO SPEŁNIAJĄCE WARUNKI PROGRAMU CZYSTE POWIETRZE	✓	✓	✓
WZÓR	JEDNOSTRONNY		
PRZYLGI SKRZYDŁA	4	4	4
OŚCIEŻNICA	DUOTHERM 60	DUOTHERM 75	ALUTHERM 75
ZAWIASY Z OSŁONKAMI W KOLORZE OKUĆ	3D	3D	3D
PRÓG	CIEPLY PRÓG Z PODWALINĄ KLINARYTOWĄ H=35 mm		
OKUCIA	SZYLDY DŁUGIE PRAGA LUB BERGEN		SZYLDY DŁUGIE PRAGA LUB DZIELONE BERGEN
ZAMKI RYGLOWE WKŁADKI W SYSTEMIE JEDNEGO KLUCZA	ZW 1000	ZW 2000	X
ZAMKI LISTWOWE TYLKO DLA LUCERNA, LOZANNA, THUN, THUN 2	3-PUNKTOWY AUTOMATYCZNY 833 LUB 3-PUNKTOWY 2-HAKOWY 855		3-PKT. AUTOMATYCZNY LUB 5-PKT. 4-HAKOWY
WKŁADKI	GERDA EVO, KLASA 5		
BEZPIECZNE SPRZĘGŁO WKŁADKI	W STANDARDZIE OD ROZMIARU WKŁADKI 35/35		

DOPLATY

	NETTO PLN		NETTO PLN
DRZWI LAKIEROWANE, GALA	890	AMSTERDAM · MONTREAL · MONACO POCHWYT**	1500 mm 820
DRZWI LAKIEROWANE, GALACTICA · GALA OPEN	1090		1800 mm 880
DRZWI LAKIEROWANE, INTERGALACTICA	1290	AMSTERDAM · MONTREAL · MONACO POCHWYT Z PRZYCISKIEM***	1500 mm 1835
DRZWI DWUKOLOROWE LAKIEROWANE, GALA	650		1800 mm 1885
DRZWI DWUKOLOROWE LAMINOWANE, TERRA	500	MONACO POCHWYT Z PRZYCISKIEM ORAZ PODŚWIETLENIEM LED***	1500 mm 2793
DRZWI WYŻSZE CO 50 mm TYLKO Z OŚCIEŻNICĄ ALUTHERM	SZER. DO 1130 mm 350		1800 mm 2853
DOSTĘPNE KOLORY: TERRA (FRP, FDE, FDW, FDT, FKG, FKF, FSB), GALA, GALA OPEN, GALACTICA, INTERGALACTICA	WYS. DO 2240 mm 440	MONACO POCHWYT Z APLIKACJĄ Z PRZYCISKIEM ORAZ PODŚWIETLENIEM LED, CZARNY RAL 9005***	1500 mm 3683
	WYS. DO 2400 mm 680		1800 mm 3903
OŚCIEŻNICA ALUTHERM THERMO PREMIUM	1050	ROSTOCK POCHWYT DŁUGOŚCI 2000 mm**	INOX 1070
OŚCIEŻNICA DUOTHERM XL THERMO PREMIUM	260		RAL 9005 CZARNY 1070
PAKIET RC3	420	smart opcje dostępne z tedee	
WKŁADKA VITA W KLASIE 6 W SYSTEMIE JEDNEGO KLUCZA	190	ZESTAW tedee PRO	2030
WKŁADKA EXXO W KLASIE 6 W SYSTEMIE JEDNEGO KLUCZA	50	KLAWIATURA tedee	487
KONTAKTRON MAGNETYCZNY	120	CZUJNIK OTWARCIA DRZWI tedee	194
ROZMIAR 100E	350	FACE ID	2969
SAMOZAMYKACZ UKRYTY THERMO PREMIUM, THERMO PRIME	1300	TORONTO POCHWYT Z KLAWIATURĄ, tedee****	1500 mm 1469
ELEKTROZACZEP Z FUNKCJĄ DZIEŃ / NOC 24V	280		1800 mm 1529
ZASILACZ IMPULSOWY 24V	135	TORONTO POCHWYT Z KLAWIATURĄ, tedee I PODŚWIETLENIEM LED****	1500 mm 2913
TAŚMY CIEPŁEGO MONTAŻU	225		1800 mm 2973
PODWALINA KLINARYTOWA H=70-250 mm	od 150	MONACO POCHWYT Z FINGER PRINT****	1500 mm 1969
SKRACANIE DRZWI THUN, THUN 2, SION (10, 20, 30, 40 mm)	230		1800 mm 2069
		MONACO POCHWYT Z FINGER PRINT I PODŚWIETLENIEM LED****	1500 mm 3423
			1800 mm 3523

* DOPŁATA

** ZALECANY ELEKTROZACZEP

*** CENA ZA KOMPLET: POCHWYT, DOSTOSOWANIE SKRZYDŁA, ELEKTROZACZEP I ZASILACZ

**** CENA ZA KOMPLET: POCHWYT, DOSTOSOWANIE SKRZYDŁA I ZASILACZ



KP3 THUN



KP6 THUN 2



KP4 SION

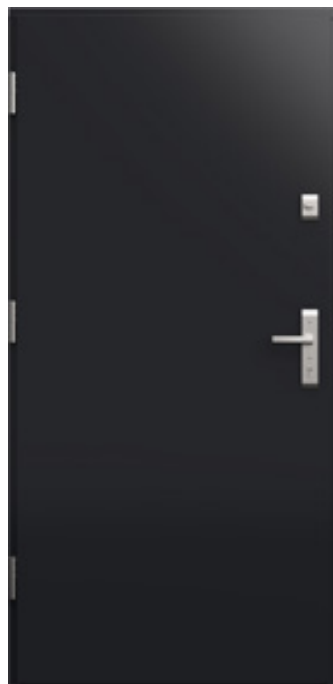

STRONA WEWNĘTRZNA

STANDARDOWE OKUCIA RC2

KLAMKA-KLAMKA



THERMO PRIME

PRAGA



BERGEN



THERMO PREMIUM

PRAGA

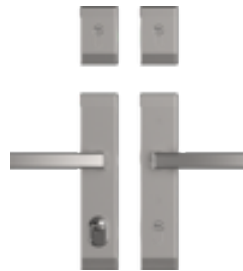

BERGEN

OKUCIA ZA DOPŁATĄ

KLAMKA-KLAMKA



PRAGA

GAŁKA-KLAMKA



PRAGA



BERGEN

POCHWYT-KLAMKA



1500 mm
1700 mm
1800 mm
2000 mm

MONTREAL

AMSTERDAM • MONACO

ROSTOCK

PEŁNA LISTA KOLORÓW → STR. 6-11
DOŚWIETLA ALUMINIOWE STAŁE → STR. 108-109
OSPRZĘT → STR. 110-111
PEŁNA LISTA POCHWYTÓW → STR. 112
PEŁNA LISTA SZYLDÓW → STR. 113
WYPOSAŻENIE OPCJONALNE → STR. 114-116
WKŁADKI ZAMKÓW → STR. 117
WYMIARY DRZWI I OŚCIEŻNIC → STR. 118-123

KOLORY OKUC

ANODA
PLATYNA

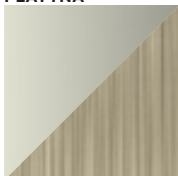

ANODA
SREBRNA



ANODA
CZARNA



ANODA
ZŁOTA

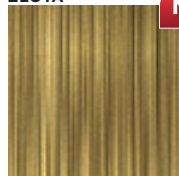

N

INOX
SZCZOTKOWANY

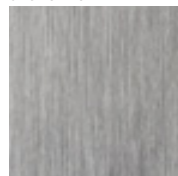

TYLKO DLA POCHWYTÓW

KOLORY DRZWI



STANDARDOWA
PALETA KOLORÓW
LAMINOWANYCH
(ZA DOPŁATĄ)
NA STRONACH 6-7



PALETA KOLORÓW
LAKIEROWANYCH
(ZA DOPŁATĄ)
NA STRONACH 8-11



KVB HAMBURG



KW9 LOCARNO

STANDARDOWE WYMIARY DRZWI

SZEROKOŚĆ DRZWI	80	90N	90E	100E*
WYSOKOŚĆ DRZWI (DUOTHERM · ALUTHERM)	2076 mm · 2087 mm			

CENNIK NETTO PLN

	THERMO PREMIUM 60	THERMO PREMIUM 75	THERMO PRIME 75
KVB HAMBURG · KVBB HAMBURG B	6499	6899	8645
KW9 LOCARNO · KW9B LOCARNO B	6499	6899	8645
KVA ONEX · KVAB ONEX B	6499	6899	8645

STANDARDOWE WYPOSAŻENIE RC2**

	THERMO PREMIUM 60	THERMO PREMIUM 75	THERMO PRIME 75
SKRZYDŁO SPEŁNIAJĄCE WARUNKI PROGRAMU CZYSTE POWIETRZE	✓	✓	✓
WZÓR	JEDNOSTRONNY		
PRZYLGI SKRZYDŁA	4	4	4
OŚCIEŻNICA	DUOTHERM 60	DUOTHERM 75	ALUTHERM 75
ZAWIASY Z OSŁONKAMI W KOLORZE OKUĆ	3D	3D	3D
PRÓG	CIEPŁY PRÓG Z PODWALINĄ KLINARYTOWĄ H=35 mm		
OKUCIA	SZYLDY DŁUGIE PRAGA LUB BERGEN		SZYLDY DŁUGIE PRAGA LUB DZIELONE BERGEN
ZAMKI RYGLOWE WKŁADKI W SYSTEMIE JEDNEGO KLUCZA	ZW 1000	ZW 2000	✗
ZAMKI LISTWOWE	3-PUNKTOWY AUTOMATYCZNY 833 LUB 3-PUNKTOWY 2-HAKOWY 855		3-PKT. AUTOMATYCZNY LUB 5-PKT. 4-HAKOWY
WKŁADKI	GERDA EVO, KLASA 5		
BEZPIECZNE SPRZĘGŁO WKŁADKI	W STANDARDZIE OD ROZMIARU WKŁADKI 35/35		

DOPŁATY

	NETTO PLN		NETTO PLN
DRZWI LAKIEROWANE, GALA	890	AMSTERDAM · MONTREAL · MONACO POCHWYT***	1500 mm 820
DRZWI LAKIEROWANE, GALACTICA · GALA OPEN	1090		1800 mm 880
DRZWI LAKIEROWANE, INTERGALACTICA	1290	AMSTERDAM · MONTREAL · MONACO POCHWYT Z PRZYCISKIEM****	1500 mm 1835
DRZWI DWUKOLOROWE LAKIEROWANE, GALA	650		1800 mm 1885
DRZWI DWUKOLOROWE LAMINOWANE, TERRA	500	MONACO POCHWYT Z PRZYCISKIEM ORAZ PODŚWIETLENIEM LED****	1500 mm 2793
DRZWI WYŻSZE CO 50 mm TYLKO Z OŚCIEŻNICĄ ALUTHERM	SZER. DO 1130 mm 350	MONACO POCHWYT Z APLIKACJĄ Z PRZYCISKIEM ORAZ PODŚWIETLENIEM LED, CZARNY RAL 9005****	1800 mm 2853
DOSTĘPNE KOLORY: TERRA (FRP, FDE, FDW, FDT, FKG, FKF, FSB), GALA, GALA OPEN, GALACTICA, INTERGALACTICA	WYS. DO 2240 mm 440		1500 mm 3683
	WYS. DO 2400 mm 680		1800 mm 3903
OŚCIEŻNICA ALUTHERM THERMO PREMIUM	1050	ROSTOCK POCHWYT DŁUGOŚCI 2000 mm***	INOX 1070
OŚCIEŻNICA DUOTHERM XL THERMO PREMIUM	260		RAL 9005 CZARNY 1070
WKŁADKA VITA W KLASIE 6 W SYSTEMIE JEDNEGO KLUCZA	190	smart opcje dostępne z tedee	
WKŁADKA EXXO W KLASIE 6 W SYSTEMIE JEDNEGO KLUCZA	50	ZESTAW tedee PRO	2030
KONTAKTRON MAGNETYCZNY	120	KLAWIATURA tedee	487
ROZMIAR 100E	350	CZUJNIK OTWARCIA DRZWI tedee	194
SAMOZAMYKACZ UKRYTY THERMO PREMIUM, THERMO PRIME	1300	FACE ID	2969
ELEKTROZACZEP Z FUNKCJĄ DZIEŃ / NOC 24V	280	TORONTO POCHWYT Z KLAWIATURĄ tedee*****	1500 mm 1469
ZASILACZ IMPULSOWY 24V	135		1800 mm 1529
TAŚMY CIEPŁEGO MONTAŻU	225	TORONTO POCHWYT Z KLAWIATURĄ tedee I PODŚWIETLENIEM LED****	1500 mm 2913
PODWALINA KLINARYTOWA H=70-250 mm	od 150		1800 mm 2973
SKRACANIE DRZWI (10, 20, 30, 40 mm)	230	MONACO POCHWYT Z FINGER PRINT*****	1500 mm 1969
			1800 mm 2069
		MONACO POCHWYT Z FINGER PRINT I PODŚWIETLENIEM LED****	1500 mm 3423
			1800 mm 3523

* DOPŁATA
 ** DLA DRZWI PRZESZKLONYCH RC2N
 *** ZALECANY ELEKTROZACZEP
 **** CENA ZA KOMPLET: POCHWYT, DOSTOSOWANIE SKRZYDŁA, ELEKTROZACZEP I ZASILACZ
 ***** CENA ZA KOMPLET: POCHWYT, DOSTOSOWANIE SKRZYDŁA I ZASILACZ

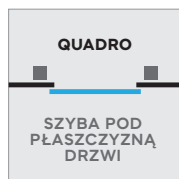

SZYBY

PRZEZIERNIA

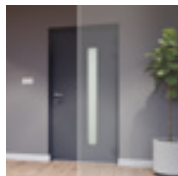

MATOWA

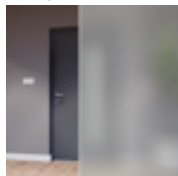

MATOWA Z PASKAMI PRZEZIERNYMI

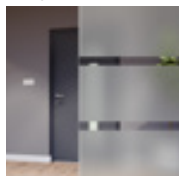

REFLEX BRĄZ



REFLEX GRAFIT

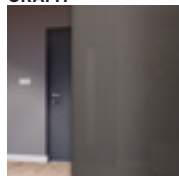

REFLEX CZARNY ANTISOL

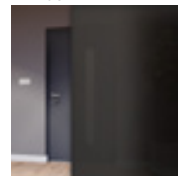

MIRA STAR LUSTRO

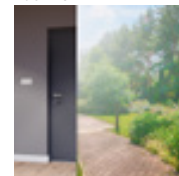



KW9B LOCARNO B



KVA ONEX



KVAB ONEX B



STRONA WEWNĘTRZNA, RAMKA MODERN

STANDARDOWE OKUCIA RC2

KLAMKA-KLAMKA



THERMO PRIME

PRAGA



BERGEN



THERMO PREMIUM

PRAGA



BERGEN

OKUCIA ZA DOPŁATĄ

KLAMKA-KLAMKA



PRAGA

GAŁKA-KLAMKA



PRAGA



BERGEN

POCHWYT-KLAMKA



1500 mm
1700 mm
1800 mm
2000 mm

MONTREAL

AMSTERDAM • MONACO

ROSTOCK

KOLORY INSERTÓW QUADRO

INOX
SZCZOTKOWANY

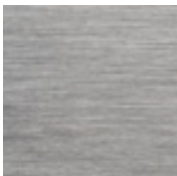

CZARNY
RAL 9005



RAMKI SZYBOWE STRONA WEWNĘTRZNA

RAMKA MODERN
W KOLORZE SKRZYDŁA

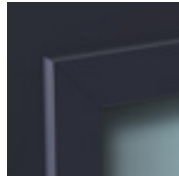

RAMKA XN
INOX

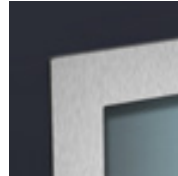

RAMKA XB
RAL 9005



PEŁNA LISTA KOLORÓW → STR. 6-11
DOŚWIETLA ALUMINIOWE STAŁE → STR. 108-109
OSPRZĘT → STR. 110-111
PEŁNA LISTA POCHWYTÓW → STR. 112
PEŁNA LISTA SZYLDÓW → STR. 113
WYPOSAŻENIE OPCJONALNE → STR. 114-116
WKŁADKI ZAMKÓW → STR. 117
WYMIARY DRZWI I OŚCIEŻNIC → STR. 118-123

KOLORY OKUC

ANODA
PLATYNA



ANODA
SREBRNA

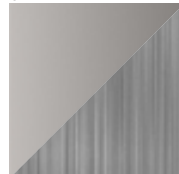

ANODA
CZARNĄ

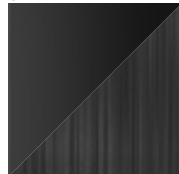

ANODA
ZŁOTĄ

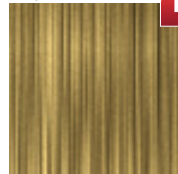

INOX
SZCZOTKOWANY

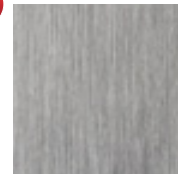

TYLKO DLA POCHWYTÓW

KOLORY DRZWI



STANDARDOWA
PALETA KOLORÓW
LAKIEROWANYCH
NA STRONACH 6-7



PALETA KOLORÓW
LAKIEROWANYCH
(ZA DOPŁATĄ)
NA STRONACH 8-11

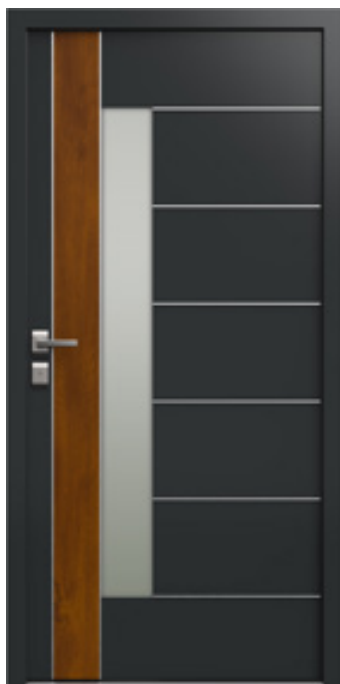

KWA PASAWA 1



KWB PASAWA 2

STANDARDOWE WYMIARY DRZWI				
SZEROKOŚĆ DRZWI	80	90N	90E	100E*
WYSOKOŚĆ DRZWI (DUOTHERM • ALUTHERM)	2076 mm • 2087 mm			

CENNIK NETTO PLN	THERMO PREMIUM 60	THERMO PREMIUM 75	THERMO PRIME 75
KWA PASAWA 1 • KWAB PASAWA 1 B	6499	6899	8645
KWB PASAWA 2 • KWBB PASAWA 2 B	6299	6699	8445
KWC PASAWA 3 • KWCB PASAWA 3 B	6299	6699	8445
KWD PASAWA 4 • KWDB PASAWA 4 B	6199	6599	8345

STANDARDOWE WYPOSAŻENIE RC2**	THERMO PREMIUM 60	THERMO PREMIUM 75	THERMO PRIME 75
SKRZYDŁO SPEŁNIAJĄCE WARUNKI PROGRAMU CZYSTE POWIETRZE	✓	✓	✓
WZÓR	JEDNOSTRONNY		
PRZYLGI SKRZYDŁA	4	4	4
OŚCIEŻNICA	DUOTHERM 60	DUOTHERM 75	ALUTHERM 75
ZAWIASY Z OSŁONKAMI W KOLORZE OKUĆ	3D	3D	3D
PRÓG	CIEPLY PRÓG Z PODWALINĄ, KLINARYTOWĄ H=35 mm		
OKUCIA	SZYLDY DŁUGIE PRAGA LUB BERGEN		SZYLDY DŁUGIE PRAGA LUB DZIELONE BERGEN
ZAMKI RYGLOWE WKŁADKI W SYSTEMIE JEDNEGO KLUCZA	ZW 1000	ZW 2000	✗
ZAMKI LISTWOWE	3-PUNKTOWY AUTOMATYCZNY 833 LUB 3-PUNKTOWY 2-HAKOWY 855		3-PKT. AUTOMATYCZNY LUB 5-PKT. 4-HAKOWY
WKŁADKI	GERDA EVO, KLASA 5		
BEZPIECZNE SPRZĘGŁO WKŁADKI	W STANDARDZIE OD ROZMIARU WKŁADKI 35/35		

DOPLATY		NETTO PLN	
DRZWI LAKIEROWANE, GALA	890	AMSTERDAM • MONTREAL • MONACO	1500 mm 820
DRZWI LAKIEROWANE, GALACTICA • GALA OPEN	1090	POCHWYT***	1800 mm 880
DRZWI LAKIEROWANE, INTERGALACTICA	1290	AMSTERDAM • MONTREAL • MONACO	1500 mm 1835
DRZWI DWUKOLOROWE LAKIEROWANE, GALA	650	POCHWYT Z PRZYCISKIEM****	1800 mm 1885
DRZWI DWUKOLOROWE LAMINOWANE, TERRA	500	MONACO POCHWYT Z PRZYCISKIEM	1500 mm 2793
DRZWI WYŻSZE CO 50 mm TYLKO Z OŚCIEŻNICĄ ALUTHERM	SZER. DO 1130 mm 350	ORAZ PODŚWIETLENIE LED****	1800 mm 2853
(FRP, FDE, FDW, FDT, FKG)	WYS. DO 2240 mm 440	MONACO POCHWYT Z APLIKACJĄ Z PRZYCISKIEM ORAZ	1500 mm 3683
(FKF, FSB), GALA, GALA OPEN, GALACTICA, INTERGALACTICA	WYS. DO 2400 mm 680	PODŚWIETLENIE LED, CZARNY RAL 9005****	1800 mm 3903
OŚCIEŻNICA ALUTHERM THERMO PREMIUM	1050	ROSTOCK	INOX 1070
OŚCIEŻNICA DUOTHERM XL THERMO PREMIUM	260	POCHWYT DŁUGOŚCI 2000 mm***	RAL 9005 CZARNY 1070
WKŁADKA VITA W KLASIE 6 W SYSTEMIE JEDNEGO KLUCZA	190	smart opcje dostępne z tedee	
WKŁADKA EXXO W KLASIE 6 W SYSTEMIE JEDNEGO KLUCZA	50	ZESTAW tedee PRO	2030
KONTAKTRON MAGNETYCZNY	120	KLAWIATURA tedee	487
ROZMIAR 100E	350	CZUJNIK OTWARCIA DRZWI tedee	194
SAMOZAMYKACZ UKRYTY THERMO PREMIUM, THERMO PRIME	1300	FACE ID	2969
ELEKTROZACZEP Z FUNKCJĄ DZIEŃ / NOC 24V	280	TORONTO POCHWYT Z KLAWIATURĄ tedee*****	1500 mm 1469
ZASILACZ IMPULSOWY 24V	135	1800 mm 1529	
TAŚMY CIEPŁEGO MONTAŻU	225	TORONTO POCHWYT Z KLAWIATURĄ tedee I PODŚWIETLENIE LED****	1500 mm 2913
PODWALINA KLINARYTOWA H=70-250 mm	od 150	1800 mm 2973	
SKRACANIE DRZWI DLA PASAWA 1, PASAWA 2, PASAWA3 (10, 20, 30, 40 mm)	230	MONACO POCHWYT Z FINGER PRINT*****	1500 mm 1969
DLA PASAWA 4 (10, 20, 30, 40, 60, 80, 100 mm)		1800 mm 2069	
		MONACO POCHWYT Z FINGER PRINT I PODŚWIETLENIE LED****	1500 mm 3423
		1800 mm 3523	

* DOPLATA
 ** DLA DRZWI PRZESZKLONYCH RC2N
 *** ZALECANY ELEKTROZACZEP
 **** CENA ZA KOMPLET: POCHWYT, DOSTOSOWANIE SKRZYDŁA, ELEKTROZACZEP I ZASILACZ
 ***** CENA ZA KOMPLET: POCHWYT, DOSTOSOWANIE SKRZYDŁA I ZASILACZ

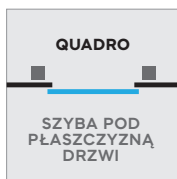

SZYBY

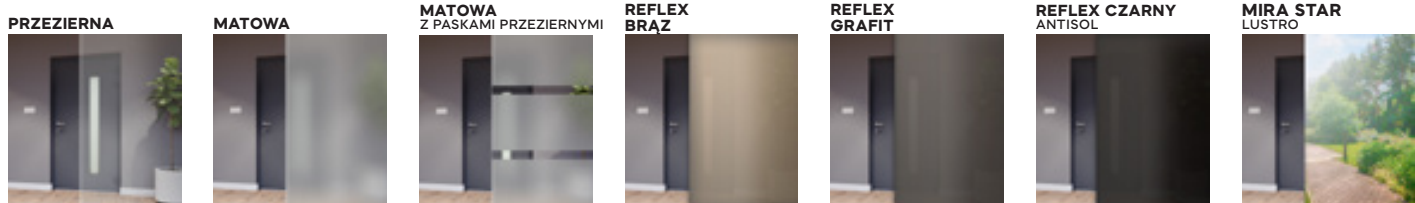



KWCB PASAWA 3 B



KWC PASAWA 3



KWD PASAWA 4



STRONA WEWNĘTRZNA, RAMKA MODERN

STANDARDOWE OKUCIA RC2

KLAMKA-KLAMKA



THERMO PRIME

PRAGA



BERGEN



THERMO PREMIUM

PRAGA



BERGEN

OKUCIA ZA DOPŁATĄ

KLAMKA-KLAMKA



PRAGA

GAŁKA-KLAMKA



PRAGA



BERGEN

POCHWYT-KLAMKA



1500 mm
1700 mm
1800 mm
2000 mm

MONTREAL

AMSTERDAM • MONACO

ROSTOCK

KOLORY INSERTÓW QUADRO

INOX
SZCZOTKOWANY

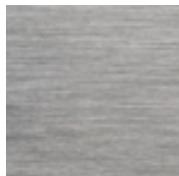

CZARNY
RAL 9005



RAMKI SZYBOWE STRONA WEWNĘTRZNA

RAMKA MODERN
W KOLORZE SKRZYDŁA

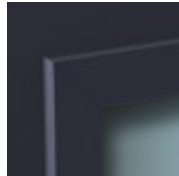

RAMKA XN
INOX

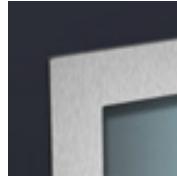

RAMKA XB
RAL 9005

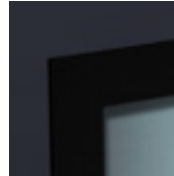

PEŁNA LISTA KOLORÓW → STR. 6-11
DOŚWIETLA ALUMINIOWE STAŁE → STR. 108-109
OSPRZĘT → STR. 110-111
PEŁNA LISTA POCHWYTÓW → STR. 112
PEŁNA LISTA SZYLDÓW → STR. 113
WYPOSAŻENIE OPCJONALNE → STR. 114-116
WKŁADKI ZAMKÓW → STR. 117
WYMIARY DRZWI I OŚCIEŻNIC → STR. 118-123

KOLORY OKUC

ANODA
PLATYNA



ANODA
SREBRNA

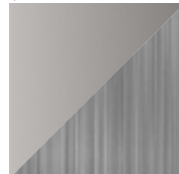

ANODA
CZARNĄ

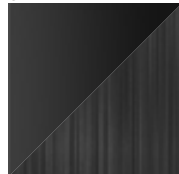

ANODA
ZŁOTA



INOX
SZCZOTKOWANY



TYLKO DLA POCHWYTÓW

KOLORY DRZWI



STANDARDOWA
PALETA KOLORÓW
LAMINOWANYCH
NA STRONACH 6-7



PALETA KOLORÓW
LAKIEROWANYCH
(ZA DOPŁATĄ)
NA STRONACH 8-11



KW5 JENA 5



KW4 JENA 4

STANDARDOWE WYMIARY DRZWI

SZEROKOŚĆ DRZWI	80	90N	90E	100E*
WYSOKOŚĆ DRZWI (DUOTHERM • ALUTHERM)	2076 mm • 2087 mm			

CENNIK NETTO PLN

	THERMO PREMIUM 60	THERMO PREMIUM 75	THERMO PRIME 75
KW3 JENA 3	6199	6599	8345
KW4 JENA 4	6199	6599	8345
KW5 JENA 5	6199	6599	8345

STANDARDOWE WYPOSAŻENIE RC2**

	THERMO PREMIUM 60	THERMO PREMIUM 75	THERMO PRIME 75
SKRZYDŁO SPEŁNIAJĄCE WARUNKI PROGRAMU CZYSTE POWIETRZE	✓	✓	✓
WZÓR	JEDNOSTRONNY		
PRZYLGI SKRZYDŁA	4	4	4
OŚCIEŻNICA	DUOTHERM 60	DUOTHERM 75	ALUTHERM 75
ZAWIASY Z OSŁONKAMI W KOLORZE OKUĆ	3D	3D	3D
PRÓG	CIEPŁY PRÓG Z PODWALINĄ KLINARYTOWĄ H=35 mm		
OKUCIA	SZYLDY DŁUGIE PRAGA LUB BERGEN		SZYLDY DŁUGIE PRAGA LUB DZIELONE BERGEN
ZAMKI RYGLOWE WKŁADKI W SYSTEMIE JEDNEGO KLUCZA	ZW 1000	ZW 2000	✗
ZAMKI LISTWOWE	3-PUNKTOWY AUTOMATYCZNY 833 LUB 3-PUNKTOWY 2-HAKOWY 855		3-PKT. AUTOMATYCZNY LUB 5-PKT. 4-HAKOWY
WKŁADKI	GERDA EVO, KLASA 5		
BEZPIECZNE SPRZĘGŁO WKŁADKI	W STANDARDZIE OD ROZMIARU WKŁADKI 35/35		

DOPLĄTY

	NETTO PLN		NETTO PLN
DRZWI LAKIEROWANE, GALA	890	AMSTERDAM • MONTREAL • MONACO POCHWYT***	1500 mm 820 1800 mm 880
DRZWI LAKIEROWANE, GALACTICA • GALA OPEN	1090	AMSTERDAM • MONTREAL • MONACO POCHWYT Z PRZYCISKIEM****	1500 mm 1835 1800 mm 1885
DRZWI LAKIEROWANE, INTERGALACTICA	1290	MONACO POCHWYT Z PRZYCISKIEM ORAZ PODŚWIETLENIEM LED****	1500 mm 2793 1800 mm 2853
DRZWI DWUKOLOROWE LAKIEROWANE, GALA	650	MONACO POCHWYT Z APLIKACJĄ Z PRZYCISKIEM ORAZ PODŚWIETLENIEM LED, CZARNY RAL 9005****	1500 mm 3683 1800 mm 3903
DRZWI DWUKOLOROWE LAMINOWANE, TERRA	500	ROSTOCK POCHWYT DŁUGOŚCI 2000 mm***	INOX 1070 RAL 9005 CZARNY 1070
DRZWI NA WYMIAR CO 10 mm SZER. DO 1130 mm	350	smart opcje dostępne z tedee	
TYLKO Z OŚCIEŻNICĄ ALUTHERM DOSTĘPNE KOLORY: TERRA (FRP, FDE, FDW, FDT, FKG, FKF, FSB), GALA, GALA OPEN, GALACTICA, INTERGALACTICA	WYS. DO 2240 mm 440 WYS. DO 2400 mm 680	ZESTAW tedee PRO	2030
OŚCIEŻNICA ALUTHERM THERMO PREMIUM	1050	KLAWIATURA tedee	487
OŚCIEŻNICA DUOTHERM XL THERMO PREMIUM	260	CZUJNIK OTWARCIA DRZWI tedee	194
WKŁADKA VITA W KLASIE 6 W SYSTEMIE JEDNEGO KLUCZA	190	FACE ID	2969
WKŁADKA EXXO W KLASIE 6 W SYSTEMIE JEDNEGO KLUCZA	50	TORONTO POCHWYT Z KLAWIATURĄ tedee*****	1500 mm 1469 1800 mm 1529
KONTAKTRON MAGNETYCZNY	120	TORONTO POCHWYT Z KLAWIATURĄ tedee I PODŚWIETLENIEM LED*****	1500 mm 2913 1800 mm 2973
ROZMIAR 100E	350	MONACO POCHWYT Z FINGER PRINT*****	1500 mm 1969 1800 mm 2069
SAMOZAMYKACZ UKRYTY THERMO PREMIUM, THERMO PRIME	1300	MONACO POCHWYT Z FINGER PRINT I PODŚWIETLENIEM LED*****	1500 mm 3423 1800 mm 3523
ELEKTROZACZEP Z FUNKCJĄ DZIEŃ / NOC 24V	280		
ZASILACZ IMPULSOWY 24V	135		
TAŚMY CIEPŁEGO MONTAŻU	225		
PODWALINA KLINARYTOWA H=70-250 mm	od 150		
SKRACANIE DRZWI (10, 20, 30, 40, 60, 80, 100 mm)	230		

* DOPLĄTA
 ** DLA DRZWI PRZESZKLONYCH RC2N
 *** ZALECANY ELEKTROZACZEP
 **** CENA ZA KOMPLET: POCHWYT, DOSTOSOWANIE SKRZYDŁA, ELEKTROZACZEP I ZASILACZ
 ***** CENA ZA KOMPLET: POCHWYT, DOSTOSOWANIE SKRZYDŁA I ZASILACZ

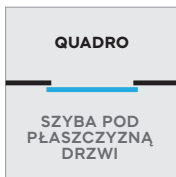

SZYBY

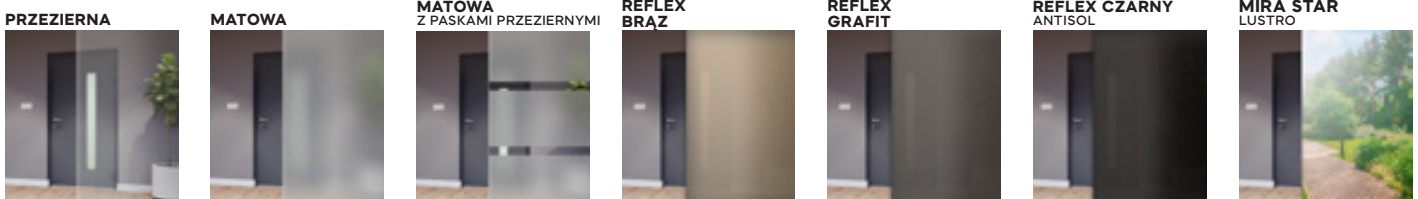



KW3 JENA 3



KW3 JENA 3
STRONA WEWNĘTRZNA, RAMKA MODERN



KW4 JENA 4



KW4 JENA 4
STRONA WEWNĘTRZNA, RAMKA XN

RAMKI SZYBOWE STRONA WEWNĘTRZNA

RAMKA MODERN
W KOLORZE SKRZYDŁA

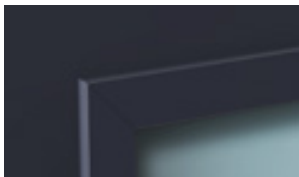

RAMKA XN
INOX

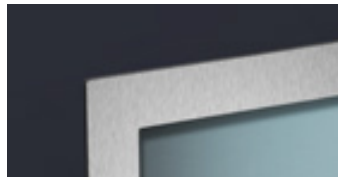

RAMKA XB CZARNY
RAL 9005

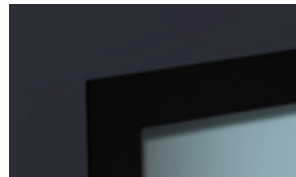

KOLORY OKUC

ANODA
PLATYNA



ANODA
SREBRNA



ANODA
CZARNĄ

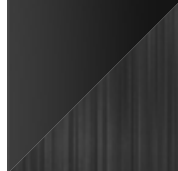

ANODA
ZŁOTA



INOX
SZCZOTKOWANY



TYLKO DLA POCHWYTÓW

STANDARDOWE OKUCIA RC2

KLAMKA-KLAMKA



PRAGA



BERGEN



PRAGA



BERGEN

OKUCIA ZA DOPŁATĄ

KLAMKA-KLAMKA



PRAGA

GAŁKA-KLAMKA



PRAGA



BERGEN

POCHWYT-KLAMKA

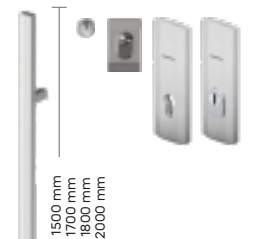

1500 mm
1700 mm
1800 mm
2000 mm

MONTREAL

AMSTERDAM • MONACO

ROSTOCK

PEŁNA LISTA KOLORÓW → STR. 6-11
DOŚWIELTA ALUMINIOWE STAŁE → STR. 108-109
OSPRZĘT → STR. 110-111
PEŁNA LISTA POCHWYTÓW → STR. 112
PEŁNA LISTA SZYLDÓW → STR. 113
WYPOSAŻENIE OPCJONALNE → STR. 114-116
WKŁADKI ZAMKÓW → STR. 117
WYMIARY DRZWI I OŚCIEŻNIC → STR. 118-123

KOLORY DRZWI



STANDARDOWA
PALETA KOLORÓW
LAMINOWANYCH
NA STRONACH 6-7



PALETA KOLORÓW
LAKIEROWANYCH
(ZA DOPŁATĄ)
NA STRONACH 8-11



KWF BAMBERG 1



KWG BAMBERG 2

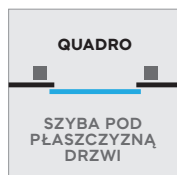

STANDARDOWE WYMIARY DRZWI				
SZEROKOŚĆ DRZWI	80	90N	90E	100E*
WYSOKOŚĆ DRZWI (DUOTHERM • ALUTHERM)	2076 mm • 2087 mm			

CENNIK NETTO PLN	THERMO PREMIUM 60	THERMO PREMIUM 75	THERMO PRIME 75
KWF BAMBERG 1 • KWFB BAMBERG 1 B	6299	6699	8445
KWG BAMBERG 2 • KWGB BAMBERG 2 B	6199	6599	8345
KWH BAMBERG 3 • KWHB BAMBERG 3 B	6299	6699	8445
KWI BAMBERG 4 • KWIB BAMBERG 4 B	6199	6599	8345

STANDARDOWE WYPOSAŻENIE RC2**	THERMO PREMIUM 60	THERMO PREMIUM 75	THERMO PRIME 75
SKRZYDŁO SPEŁNIAJĄCE WARUNKI PROGRAMU CZYSTE POWIETRZE	✓	✓	✓
WZÓR	JEDNOSTRONNY		
PRZYLGI SKRZYDŁA	4	4	4
OŚCIEŻNICA	DUOTHERM 60	DUOTHERM 75	ALUTHERM 75
ZAWIASY Z OSŁONKAMI W KOLORZE OKUĆ	3D	3D	3D
PRÓG	CIEPŁY PRÓG Z PODWALINĄ KLINARYTOWĄ H=35 mm		
OKUCIA	SZYLDY DŁUGIE PRAGA LUB BERGEN		SZYLDY DŁUGIE PRAGA LUB DZIELONE BERGEN
ZAMKI RYGLOWE WKŁADKI W SYSTEMIE JEDNEGO KLUCZA	ZW 1000	ZW 2000	✗
ZAMKI LISTWOWE	3-PUNKTOWY AUTOMATYCZNY 833 LUB 3-PUNKTOWY 2-HAKOWY 855		3-PKT. AUTOMATYCZNY LUB 5-PKT. 4-HAKOWY
WKŁADKI	GERDA EVO, KLASA 5		
BEZPIECZNE SPRZĘGŁO WKŁADKI	W STANDARDZIE OD ROZMIARU WKŁADKI 35/35		

DOPLATY			NETTO PLN	
DRZWI LAKIEROWANE, GALA	890	AMSTERDAM • MONTREAL • MONACO	1500 mm	820
DRZWI LAKIEROWANE, GALACTICA • GALA OPEN	1090	POCHWYT***	1800 mm	880
DRZWI LAKIEROWANE, INTERGALACTICA	1290	AMSTERDAM • MONTREAL • MONACO	1500 mm	1835
DRZWI DWUKOLOROWE LAKIEROWANE, GALA	650	POCHWYT Z PRZYCISKIEM****	1800 mm	1885
DRZWI DWUKOLOROWE LAMINOWANE, TERRA	500	MONACO POCHWYT Z PRZYCISKIEM ORAZ PODŚWIETLENIEM LED****	1500 mm	2793
DRZWI WYŻSZE CO 50 mm TYLKO Z OŚCIEŻNICĄ ALUTHERM	SZER. DO 1130 mm	350	1800 mm	2853
DOSTĘPNE KOLORY: TERRA (FRP, FDE, FDW, FDT, FKG, FKF, FSB), GALA, GALA OPEN, GALACTICA, INTERGALACTICA	WYS. DO 2240 mm	440	1500 mm	3683
	WYS. DO 2400 mm	680	1800 mm	3903
OŚCIEŻNICA ALUTHERM THERMO PREMIUM	1050	ROSTOCK	INOX	1070
OŚCIEŻNICA DUOTHERM XL THERMO PREMIUM	260	POCHWYT DŁUGOŚCI 2000 mm***	RAL 9005 CZARNY	1070
WKŁADKA VITA W KLASIE 6 W SYSTEMIE JEDNEGO KLUCZA	190	smart opcje dostępne z tedee		
WKŁADKA EXXO W KLASIE 6 W SYSTEMIE JEDNEGO KLUCZA	50	ZESTAW tedee PRO		2030
KONTAKTRON MAGNETYCZNY	120	KLAWIATURA tedee		487
ROZMIAR 100E	350	CZUJNIK OTWARCIA DRZWI tedee		194
SAMOZAMYKACZ UKRYTY THERMO PREMIUM, THERMO PRIME	1300	FACE ID		2969
ELEKTROZACZEP Z FUNKCJĄ DZIEŃ / NOC 24V	280	TORONTO POCHWYT Z KLAWIATURĄ tedee*****	1500 mm	1469
ZASILACZ IMPULSOWY 24V	135	1800 mm		1529
TAŚMY CIEPŁEGO MONTAŻU	225	TORONTO POCHWYT Z KLAWIATURĄ tedee I PODŚWIETLENIEM LED*****	1500 mm	2913
PODWALINA KLINARYTOWA H=70-250 mm	od 150	1800 mm		2973
SKRACANIE DRZWI (10, 20, 30, 40 mm)	230	MONACO POCHWYT Z FINGER PRINT*****	1500 mm	1969
		1800 mm		2069
		MONACO POCHWYT Z FINGER PRINT I PODŚWIETLENIEM LED*****	1500 mm	3423
		1800 mm		3523

* DOPLATA
 ** DLA DRZWI PRZESZKLONIONYCH RC2N
 *** ZALECANY ELEKTROZACZEP
 **** CENA ZA KOMPLET: POCHWYT, DOSTOSOWANIE SKRZYDŁA, ELEKTROZACZEP I ZASILACZ
 ***** CENA ZA KOMPLET: POCHWYT, DOSTOSOWANIE SKRZYDŁA I ZASILACZ

SZYBY

PRZEZIERNIA

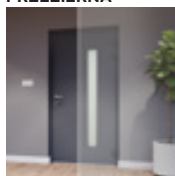

MATOWA

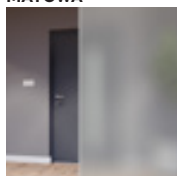

MATOWA Z PASKAMI PRZEZIERNYMI

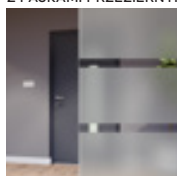

REFLEX BRĄZ

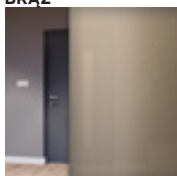

REFLEX GRAFIT

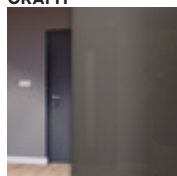

REFLEX CZARNY ANTISOL

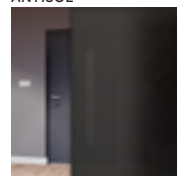

MIRA STAR LUSTRO

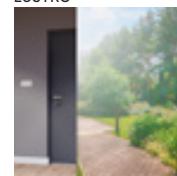



KWH BAMBERG 3



KWI BAMBERG 4



KWF BAMBERG 1



STRONA WEWNĘTRZNA, RAMKA MODERN

STANDARDOWE OKUCIA RC2

KLAMKA-KLAMKA



PRAGA



BERGEN



PRAGA



BERGEN

OKUCIA ZA DOPŁATĄ

KLAMKA-KLAMKA



PRAGA

GAŁKA-KLAMKA



PRAGA



BERGEN

POCHWYT-KLAMKA

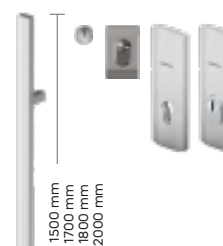

1500 mm
1700 mm
1800 mm
2000 mm



MONTREAL

AMSTERDAM • MONACO

ROSTOCK

KOLORY INSERTÓW QUADRO

INOX
SZCZOTKOWANY

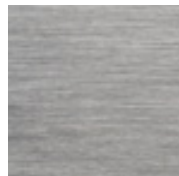

CZARNY
RAL 9005



RAMKI SZYBOWE STRONA WEWNĘTRZNA

RAMKA MODERN
W KOLORZE SKRZYDŁA



RAMKA XN
INOX



RAMKA XB
RAL 9005

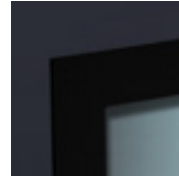

KOLORY OKUC

ANODA
PLATYNA



ANODA
SREBRNA

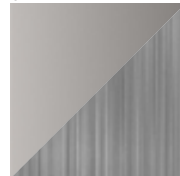

ANODA
CZARNĄ

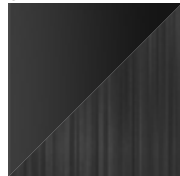

ANODA
ZŁOTĄ

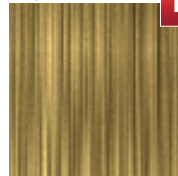

INOX
SZCZOTKOWANY

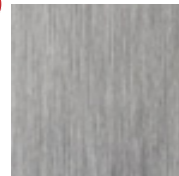

TYLKO DLA POCHWYTÓW

PEŁNA LISTA KOLORÓW → STR. 6-11
DOŚWIETLA ALUMINIOWE STAŁE → STR. 108-109
OSPRZĘT → STR. 110-111
PEŁNA LISTA POCHWYTÓW → STR. 112
PEŁNA LISTA SZYLDÓW → STR. 113
WYPOSAŻENIE OPCJONALNE → STR. 114-116
WKŁADKI ZAMKÓW → STR. 117
WYMIARY DRZWI I OŚCIEŻNIC → STR. 118-123

KOLORY DRZWI



STANDARDOWA
PALETA KOLORÓW
LAMINOWANYCH
NA STRONACH 6-7



PALETA KOLORÓW
LAKIEROWANYCH
(ZA DOPŁATĄ)
NA STRONACH 8-11



KWJB ULM 1 B



KWK ULM 2

STANDARDOWE WYMIARY DRZWI				
SZEROKOŚĆ DRZWI	80	90N	90E	100E*
WYSOKOŚĆ DRZWI (DUOTHERM • ALUTHERM)	2076 mm • 2087 mm			

CENNIK NETTO PLN	THERMO PREMIUM 60	THERMO PREMIUM 75	THERMO PRIME 75
KWJ ULM 1 • KWJB ULM 1 B	6199	6599	×
KWK ULM 2 • KWKB ULM 2 B	6199	6599	8345

STANDARDOWE WYPOSAŻENIE RC2**	THERMO PREMIUM 60	THERMO PREMIUM 75	THERMO PRIME 75
SKRZYDŁO SPEŁNIAJĄCE WARUNKI PROGRAMU CZYSTE POWIETRZE	✓	✓	✓
WZÓR	JEDNOSTRONNY		
PRZYLGI SKRZYDŁA	4	4	4
OŚCIEŻNICA	DUOTHERM 60	DUOTHERM 75	ALUTHERM 75
ZAWIASY Z OSŁONKAMI W KOLORZE OKUĆ	3D	3D	3D
PRÓG	CIEPŁY PRÓG Z PODWALINĄ KLINARYTOWĄ H=35 mm		
OKUCIA	SZYLDY DŁUGIE PRAGA LUB BERGEN		SZYLDY DŁUGIE PRAGA LUB DZIELONE BERGEN
ZAMKI RYGLOWE WKŁADKI W SYSTEMIE JEDNEGO KLUCZA	ZW 1000	ZW 2000	×
ZAMKI LISTWOWE TYLKO DLA ULM 2 • ULM 2 B	3-PUNKTOWY AUTOMATYCZNY 833 LUB 3-PUNKTOWY 2-HAKOWY 855		3-PKT. AUTOMATYCZNY LUB 5-PKT. 4-HAKOWY
WKŁADKI	GERDA EVO, KLASA 5		
BEZPIECZNE SPRZĘGŁO WKŁADKI	W STANDARDZIE OD ROZMIARU WKŁADKI 35/35		

DOPŁATY		NETTO PLN	
DRZWI LAKIEROWANE, GALA	890	AMSTERDAM • MONTREAL • MONACO	1500 mm 820
DRZWI LAKIEROWANE, GALACTICA • GALA OPEN	1090	POCHWYT***	1800 mm 880
DRZWI LAKIEROWANE, INTERGALACTICA	1290	AMSTERDAM • MONTREAL • MONACO	1500 mm 1835
DRZWI DWUKOLOROWE LAKIEROWANE, GALA	650	POCHWYT Z PRZYCISKIEM****	1800 mm 1885
DRZWI DWUKOLOROWE LAMINOWANE, TERRA	500	MONACO POCHWYT Z PRZYCISKIEM ORAZ PODŚWIETLENIEM LED****	1500 mm 2793
DRZWI WYŻSZE CO 50 mm TYLKO Z OŚCIEŻNICĄ ALUTHERM	SZER. DO 1130 mm 350	MONACO POCHWYT Z APLIKACJĄ Z PRZYCISKIEM ORAZ PODŚWIETLENIEM LED, CZARNY RAL 9005****	1500 mm 3683
DOSTĘPNE KOLORY: TERRA (FRP, FDE, FDW, FDT, FKG, FKF, FSB), GALA, GALA OPEN, GALACTICA, INTERGALACTICA	WYS. DO 2240 mm 440		1800 mm 3903
	WYS. DO 2400 mm 680	ROSTOCK	INOX 1070
OŚCIEŻNICA ALUTHERM THERMO PREMIUM	1050	POCHWYT DŁUGOŚCI 2000 mm***	RAL 9005 CZARNY 1070
OŚCIEŻNICA DUOTHERM XL THERMO PREMIUM	260	smart opcje dostępne z tedee	
WKŁADKA VITA W KLASIE 6 W SYSTEMIE JEDNEGO KLUCZA	190	ZESTAW tedee PRO	2030
WKŁADKA EXXO W KLASIE 6 W SYSTEMIE JEDNEGO KLUCZA	50	KLAWIATURA tedee	487
KONTAKTRON MAGNETYCZNY	120	CZUJNIK OTWARCIA DRZWI tedee	194
ROZMIAR 100E	350	FACE ID	2969
SAMOZAMYKACZ UKRYTY THERMO PREMIUM, THERMO PRIME	1300	TORONTO POCHWYT Z KLAWIATURĄ tedee*****	1500 mm 1469
ELEKTROZACZEP Z FUNKCJĄ DZIEŃ / NOC 24V	280		1800 mm 1529
ZASILACZ IMPULSOWY 24V	135	TORONTO POCHWYT Z KLAWIATURĄ tedee I PODŚWIETLENIEM LED****	1500 mm 2913
TAŚMY CIEPŁEGO MONTAŻU	225		1800 mm 2973
PODWALINA KLINARYTOWA H=70-250 mm	od 150	MONACO POCHWYT Z FINGER PRINT*****	1500 mm 1969
SKRACANIE DRZWI (10, 20, 30, 40, 60, 80, 100 mm)	230		1800 mm 2069
		MONACO POCHWYT Z FINGER PRINT I PODŚWIETLENIEM LED****	1500 mm 3423
			1800 mm 3523

* DOPŁATA
 ** DLA DRZWI PRZESZKŁONYCH RC2N
 *** ZALECANY ELEKTROZACZEP
 **** CENA ZA KOMPLET: POCHWYT, DOSTOSOWANIE SKRZYDŁA, ELEKTROZACZEP I ZASILACZ
 ***** CENA ZA KOMPLET: POCHWYT, DOSTOSOWANIE SKRZYDŁA I ZASILACZ

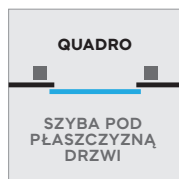

SZYBY





KWJ ULM 1



KWJ ULM 1
STRONA WEWNĘTRZNA, RAMKA MODERN



KWK ULM 2



KWK ULM 2
STRONA WEWNĘTRZNA, RAMKA MODERN

KOLORY INSERTÓW QUADRO

INOX
SZCZOTKOWANY

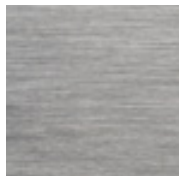

CZARNY
RAL 9005



RAMKI SZYBOWE STRONA WEWNĘTRZNA

RAMKA MODERN
W KOLORZE SKRZYDŁA



RAMKA XN
INOX

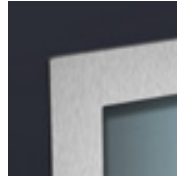

RAMKA XB
RAL 9005

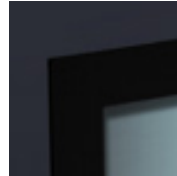

KOLORY OKUC

ANODA
PLATYNA

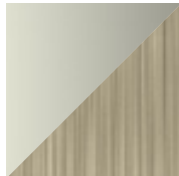

ANODA
SREBRNA

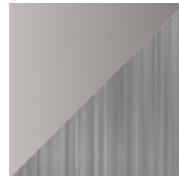

ANODA
CZARNĄ

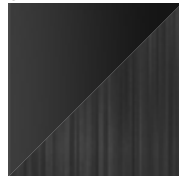

ANODA
ZŁOTA

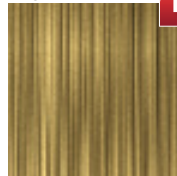

INOX
SZCZOTKOWANY

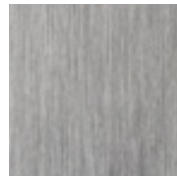

TYLKO DLA POCHWYTÓW

STANDARDOWE OKUCIA RC2

KLAMKA-KLAMKA



THERMO PRIME

PRAGA



BERGEN



PRAGA



BERGEN

OKUCIA ZA DOPŁATĄ

KLAMKA-KLAMKA



PRAGA

GAŁKA-KLAMKA



PRAGA



BERGEN

POCHWYT-KLAMKA



1500 mm
1700 mm
1800 mm
2000 mm

MONTREAL

AMSTERDAM • MONACO

ROSTOCK

PEŁNA LISTA KOLORÓW → STR. 6-11
DOŚWIETLA ALUMINIOWE STAŁE → STR. 108-109
OSPRZĘT → STR. 110-111
PEŁNA LISTA POCHWYTÓW → STR. 112
PEŁNA LISTA SZYLDÓW → STR. 113
WYPOSAŻENIE OPCJONALNE → STR. 114-116
WKŁADKI ZAMKÓW → STR. 117
WYMIARY DRZWI I OŚCIEŻNIC → STR. 118-123

KOLORY DRZWI



STANDARDOWA
PALETA KOLORÓW
LAKIEROWANYCH
NA STRONACH 6-7



PALETA KOLORÓW
LAKIEROWANYCH
(ZA DOPŁATĄ)
NA STRONACH 8-11

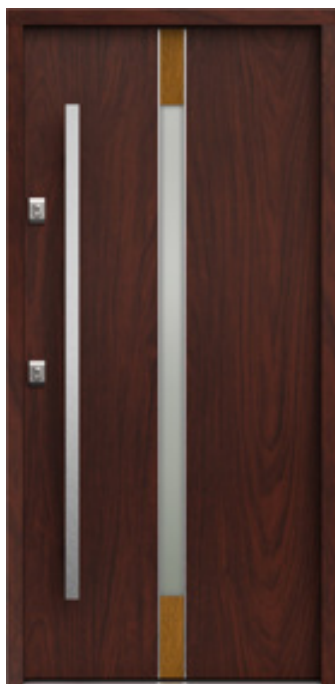

KWL TREWIR 1



KWMB TREWIR 2 B

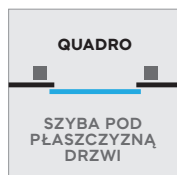

STANDARDOWE WYMIARY DRZWI				
SZEROKOŚĆ DRZWI	80	90N	90E	100E*
WYSOKOŚĆ DRZWI (DUOTHERM • ALUTHERM)	2076 mm • 2087 mm			

CENNIK NETTO PLN	THERMO PREMIUM 60	THERMO PREMIUM 75	THERMO PRIME 75
KWL TREWIR 1 • KWL B TREWIR 1 B	6299	6699	8445
KWM TREWIR 2 • KWMB TREWIR 2 B	6199	6599	8345
KWN TREWIR 3 • KWN B TREWIR 3 B	6299	6699	8445
KWP TREWIR 4 • KWP B TREWIR 4 B	6199	6599	8345
KW7 TREWIR 7 • KW7 B TREWIR 7 B	6199	6599	8345

STANDARDOWE WYPOSAŻENIE RC2**	THERMO PREMIUM 60	THERMO PREMIUM 75	THERMO PRIME 75
SKRZYDŁO SPEŁNIAJĄCE WARUNKI PROGRAMU CZYSTE POWIETRZE	✓	✓	✓
WZÓR	JEDNOSTRONNY		
PRZYLGI SKRZYDŁA	4	4	4
OŚCIEŻNICA	DUOTHERM 60	DUOTHERM 75	ALUTHERM 75
ZAWIASY Z OSŁONKAMI W KOLORZE OKUĆ	3D	3D	3D
PRÓG	CIEPLY PRÓG Z PODWALINĄ KLINARYTOWĄ H=35 mm		
OKUCIA	SZYLDY DŁUGIE PRAGA LUB BERGEN		SZYLDY DŁUGIE PRAGA LUB DZIELONE BERGEN
ZAMKI RYGLOWE WKŁADKI W SYSTEMIE JEDNEGO KLUCZA	ZW 1000	ZW 2000	✗
ZAMKI LISTWOWE	3-PUNKTOWY AUTOMATYCZNY 833 LUB 3-PUNKTOWY 2-HAKOWY 855		3-PKT. AUTOMATYCZNY LUB 5-PKT. 4-HAKOWY
WKŁADKI	GERDA EVO, KLASA 5		
BEZPIECZNE SPRZĘGŁO WKŁADKI	W STANDARDZIE OD ROZMIARU WKŁADKI 35/35		

DOPLATY		NETTO PLN	
DRZWI LAKIEROWANE, GALA	890	AMSTERDAM • MONTREAL • MONACO POCHWYT***	1500 mm 820
DRZWI LAKIEROWANE, GALACTICA • GALA OPEN	1090		1800 mm 880
DRZWI LAKIEROWANE, INTERGALACTICA	1290	AMSTERDAM • MONTREAL • MONACO POCHWYT Z PRZYCISKIEM****	1500 mm 1835
DRZWI DWUKOLOROWE LAKIEROWANE, GALA	650		1800 mm 1885
DRZWI DWUKOLOROWE, TERRA	500	MONACO POCHWYT Z PRZYCISKIEM ORAZ PODŚWIETLENIEM LED****	1500 mm 2793
			1800 mm 2853
DRZWI WYŻSZE CO 50 mm TYLKO Z OŚCIEŻNICĄ ALUTHERM	SZER. DO 1130 mm 350	MONACO POCHWYT Z APLIKACJĄ Z PRZYCISKIEM ORAZ PODŚWIETLENIEM LED, CZARNY RAL 9005****	1500 mm 3683
DOSTĘPNE KOLORY: TERRA (FRP, FDE, FDW, FDT, FKG, FKF, FSB), GALA, GALA OPEN, GALACTICA, INTERGALACTICA	WYS. DO 2240 mm 440		1800 mm 3903
	WYS. DO 2400 mm 680	ROSTOCK POCHWYT DŁUGOŚCI 2000 mm***	INOX 1070
OŚCIEŻNICA ALUTHERM THERMO PREMIUM	1050		RAL 9005 CZARNY 1070
OŚCIEŻNICA DUOTHERM XL THERMO PREMIUM	260	smart opcje dostępne z tedee	
WKŁADKA VITA W KLASIE 6 W SYSTEMIE JEDNEGO KLUCZA	190	ZESTAW tedee PRO	2030
WKŁADKA EXXO W KLASIE 6 W SYSTEMIE JEDNEGO KLUCZA	50	KLAWIATURA tedee	487
KONTAKTRON MAGNETYCZNY	120	CZUJNIK OTWARCIA DRZWI tedee	194
ROZMIAR 100E	350	FACE ID	2969
SAMOZAMYKACZ UKRYTY THERMO PREMIUM, THERMO PRIME	1300	TORONTO POCHWYT Z KLAWIATURĄ tedee*****	1500 mm 1469
ELEKTROZACZEP Z FUNKCJĄ DZIEŃ / NOC 24V	280		1800 mm 1529
ZASILACZ IMPULSOWY 24V	135	TORONTO POCHWYT Z KLAWIATURĄ tedee I PODŚWIETLENIEM LED****	1500 mm 2913
TAŚMY CIEPŁEGO MONTAŻU	225		1800 mm 2973
PODWALINA KLINARYTOWA H=70-250 mm	od 150	MONACO POCHWYT Z FINGER PRINT*****	1500 mm 1969
SKRACANIE DRZWI (10, 20, 30, 40 mm)	230		1800 mm 2069
		MONACO POCHWYT Z FINGER PRINT I PODŚWIETLENIEM LED****	1500 mm 3423
			1800 mm 3523

* DOPLATA
 ** DLA DRZWI PRZESZKŁONYCH RC2N
 *** ZALECANY ELEKTROZACZEP
 **** CENA ZA KOMPLET: POCHWYT, DOSTOSOWANIE SKRZYDŁA, ELEKTROZACZEP I ZASILACZ
 ***** CENA ZA KOMPLET: POCHWYT, DOSTOSOWANIE SKRZYDŁA I ZASILACZ

SZYBY

PRZEZIERNĄ

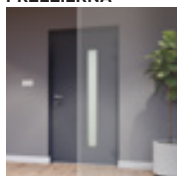

MATOWĄ

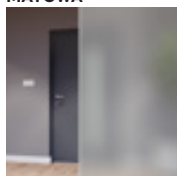

REFLEX BRĄZ

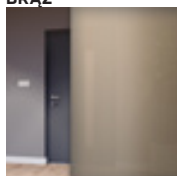

REFLEX GRAFIT

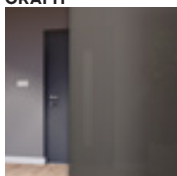

REFLEX CZARNY ANTISOL

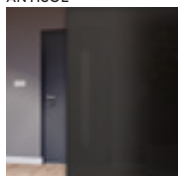

MIRA STAR LUSTRO

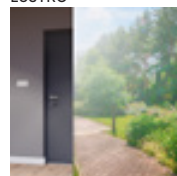



KWN TREWIR 3



KWP TREWIR 4



KW7 TREWIR 7



KWL TREWIR 1
STRONA WEWNĘTRZNA, RAMKA MODERN

STANDARDOWE OKUCIA RC2

KLAMKA-KLAMKA



THERMO PRIME

PRAGA



BERGEN



THERMO PREMIUM

PRAGA



BERGEN

OKUCIA ZA DOPŁATĄ

KLAMKA-KLAMKA



PRAGA

GAŁKA-KLAMKA



PRAGA



BERGEN

POCHWYT-KLAMKA

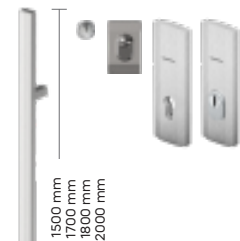

1500 mm
1700 mm
1800 mm
2000 mm

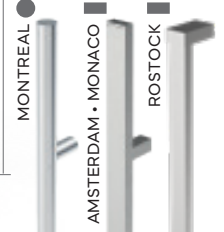

KOLORY INSERTÓW QUADRO

INOX
SZCZOTKOWANY



CZARNY
RAL 9005



RAMKI SZYBOWE STRONA WEWNĘTRZNA

RAMKA MODERN
W KOLORZE SKRZYDŁA



RAMKA XN
INOX



RAMKA XB
RAL 9005

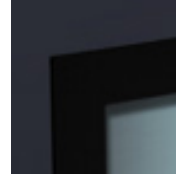

PEŁNA LISTA KOLORÓW → STR. 6-11
DOŚWIETLA ALUMINIOWE STAŁE → STR. 108-109
OSPRZĘT → STR. 110-111
PEŁNA LISTA POCHWYTÓW → STR. 112
PEŁNA LISTA SZYLDÓW → STR. 113
WYPOSAŻENIE OPCJONALNE → STR. 114-116
WKŁADKI ZAMKÓW → STR. 117
WYMIARY DRZWI I OŚCIEŻNIC → STR. 118-123

KOLORY OKUC

ANODA
PLATYNA



ANODA
SREBRNA

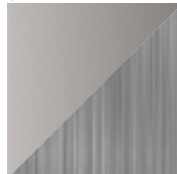

ANODA
CZARNĄ

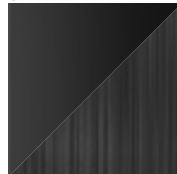

ANODA
ZŁOTA

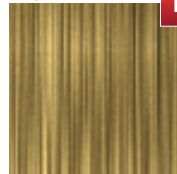

INOX
SZCZOTKOWANY

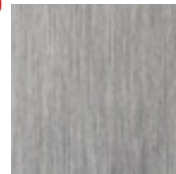

TYLKO DLA POCHWYTÓW

KOLORY DRZWI



STANDARDOWA
PALETA KOLORÓW
LAKIEROWANYCH
NA STRONACH 6-7



PALETA KOLORÓW
LAKIEROWANYCH
(ZA DOPŁATĄ)
NA STRONACH 8-11

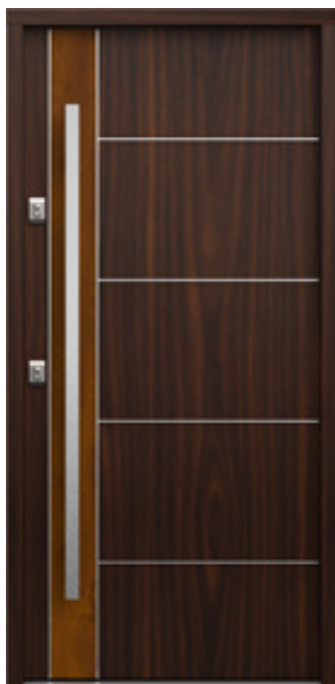

KPN KRONACH 1



KPPB KRONACH 2 B



KOLORY INSERTÓW QUADRO

INOX
SZCZOTKOWANY

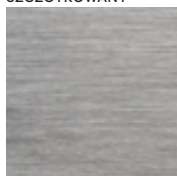

CZARNY
RAL 9005

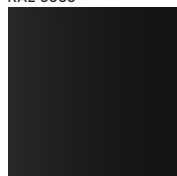

STANDARDOWE WYMIARY DRZWI				
SZEROKOŚĆ DRZWI	80	90N	90E	100E*
WYSOKOŚĆ DRZWI (DUOTHERM • ALUTHERM)	2076 mm • 2087 mm			

CENNIK NETTO PLN	THERMO PREMIUM 60	THERMO PREMIUM 75	THERMO PRIME 75
KPN KRONACH 1 • KPNB KRONACH 1 B	5599	5999	7745
KPP KRONACH 2 • KPPB KRONACH 2 B	5499	5899	7645
KPT KRONACH 3 • KPTB KRONACH 3 B	5599	5999	x
KPZ KRONACH 4 • KPZB KRONACH 4 B	5499	5899	x

STANDARDOWE WYPOSAŻENIE RC2	THERMO PREMIUM 60	THERMO PREMIUM 75	THERMO PRIME 75
SKRZYDŁO SPEŁNIAJĄCE WARUNKI PROGRAMU CZYSTE POWIETRZE	✓	✓	✓
WZÓR	JEDNOSTRONNY		
PRZYLGI SKRZYDŁA	4	4	4
OŚCIEŻNICA	DUOTHERM 60	DUOTHERM 75	ALUTHERM 75
ZAWIASY Z OSŁONKAMI W KOLORZE OKUĆ	3D	3D	3D
PRÓG	CIEPŁY PRÓG Z PODWALINĄ, KLINARYTOWĄ H=35 mm		
OKUCIA	SZYLDY DŁUGIE PRAGA LUB BERGEN		SZYLDY DŁUGIE PRAGA LUB DZIELONE BERGEN
ZAMKI RYGLOWE WKŁADKI W SYSTEMIE JEDNEGO KLUCZA	ZW 1000	ZW 2000	x
ZAMKI LISTWOWE TYLKO DLA KRONACH 1, KRONACH 2	3-PUNKTOWY AUTOMATYCZNY 833 LUB 3-PUNKTOWY 2-HAKOWY 855		3-PKT. AUTOMATYCZNY LUB 5-PKT. 4-HAKOWY
WKŁADKI	GERDA EVO, KLASA 5		
BEZPIECZNE SPRZĘGŁO WKŁADKI	W STANDARDZIE OD ROZMIARU WKŁADKI 35/35		

DOPLATY		NETTO PLN	
DRZWI LAKIEROWANE, GALA	890	AMSTERDAM • MONTREAL • MONACO POCHWYT**	1500 mm 820
DRZWI LAKIEROWANE, GALACTICA • GALA OPEN	1090		1800 mm 880
DRZWI LAKIEROWANE, INTERGALACTICA	1290	AMSTERDAM • MONTREAL • MONACO POCHWYT Z PRZYCISKIEM***	1500 mm 1835
DRZWI DWUKOLOROWE LAKIEROWANE, GALA	650		1800 mm 1885
DRZWI DWUKOLOROWE, TERRA	500	MONACO POCHWYT Z PRZYCISKIEM ORAZ PODŚWIETLENIEM LED***	1500 mm 2793
			1800 mm 2853
DRZWI WYŻSZE CO 50 mm TYLKO Z OŚCIEŻNICĄ ALUTHERM	SZER. DO 1130 mm 350	MONACO POCHWYT Z APLIKACJĄ Z PRZYCISKIEM ORAZ PODŚWIETLENIEM LED, CZARNY RAL 9005***	1500 mm 3683
DOSTĘPNE KOLORY: TERRA (FRP, FDE, FDW, FDT, FKG, FKF, FSB), GALA, GALA OPEN, GALACTICA, INTERGALACTICA	WYS. DO 2240 mm 440		1800 mm 3903
	WYS. DO 2400 mm 680	ROSTOCK POCHWYT DŁUGOŚCI 2000 mm**	INOX 1070
OŚCIEŻNICA ALUTHERM THERMO PREMIUM	1050		RAL 9005 CZARNY 1070
OŚCIEŻNICA DUOTHERM XL THERMO PREMIUM	260		
PAKIET RC3	420		
WKŁADKA VITA W KLASIE 6 W SYSTEMIE JEDNEGO KLUCZA	190	smart opcje dostępne z tedee	
WKŁADKA EXXO W KLASIE 6 W SYSTEMIE JEDNEGO KLUCZA	50	ZESTAW tedee PRO	2030
KONTAKTRON MAGNETYCZNY	120	KLAWIATURA tedee	487
ROZMIAR 100E	350	CZUJNIK OTWARCIA DRZWI tedee	194
SAMOZAMYKACZ UKRYTY THERMO PREMIUM, THERMO PRIME	1300	FACE ID	2969
ELEKTROZACZEP Z FUNKCJĄ DZIEŃ / NOC 24V	280	TORONTO POCHWYT Z KLAWIATURĄ tedee****	1500 mm 1469
ZASILACZ IMPULSOWY 24V	135		1800 mm 1529
TAŚMY CIEPŁEGO MONTAŻU	225	TORONTO POCHWYT Z KLAWIATURĄ tedee I PODŚWIETLENIEM LED****	1500 mm 2913
PODWALINA KLINARYTOWA H=70-250 mm	od 150		1800 mm 2973
SKRACANIE DRZWI (10, 20, 30, 40 mm)	230	MONACO POCHWYT Z FINGER PRINT****	1500 mm 1969
			1800 mm 2069
		MONACO POCHWYT Z FINGER PRINT I PODŚWIETLENIEM LED****	1500 mm 3423
			1800 mm 3523

* DOPLATA
 ** ZALECANY ELEKTROZACZEP
 *** CENA ZA KOMPLET: POCHWYT, DOSTOSOWANIE SKRZYDŁA, ELEKTROZACZEP I ZASILACZ
 **** CENA ZA KOMPLET: POCHWYT, DOSTOSOWANIE SKRZYDŁA I ZASILACZ



KPT KRONACH 3



KPZ KRONACH 4

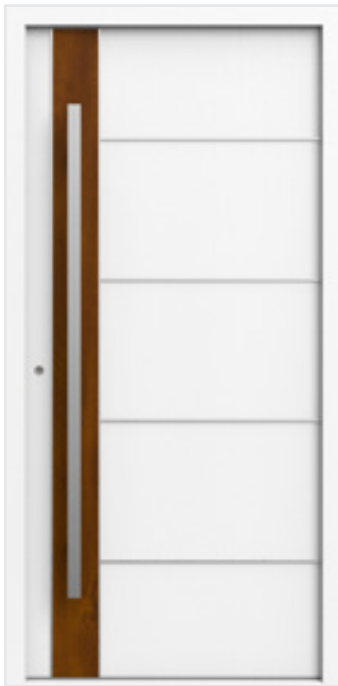

KPN KRONACH 1



STRONA WEWNĘTRZNA

STANDARDOWE OKUCIA RC2

KLAMKA-KLAMKA



THERMO PRIME

PRAGA



BERGEN



THERMO PREMIUM

PRAGA



BERGEN

OKUCIA ZA DOPŁATĄ

KLAMKA-KLAMKA



PRAGA

GAŁKA-KLAMKA



PRAGA



BERGEN

POCHWYT-KLAMKA



1500 mm
1700 mm
1800 mm
2000 mm

MONTREAL

AMSTERDAM • MONACO

ROSTOCK

PEŁNA LISTA KOLORÓW → STR. 6-11
DOŚWIETLA ALUMINIOWE STAŁE → STR. 108-109
OSPRZĘT → STR. 110-111
PEŁNA LISTA POCHWYTÓW → STR. 112
PEŁNA LISTA SZYLDÓW → STR. 113
WYPOSAŻENIE OPCJONALNE → STR. 114-116
WKŁADKI ZAMKÓW → STR. 117
WYMIARY DRZWI I OŚCIEŻNIC → STR. 118-123

KOLORY OKUC

ANODA
PLATYNA

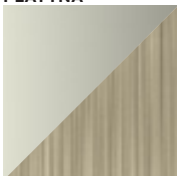

ANODA
SREBRNA



ANODA
CZARNA



ANODA
ZŁOTA

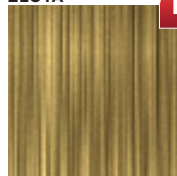

N

INOX
SZCZOTKOWANY



TYLKO DLA POCHWYTÓW

KOLORY DRZWI



STANDARDOWA
PALETA KOLORÓW
LAMINOWANYCH
NA STRONACH 6-7



PALETA KOLORÓW
LAKIEROWANYCH
(ZA DOPŁATĄ)
NA STRONACH 8-11



KPJ REGEN 1



KPK REGEN 2

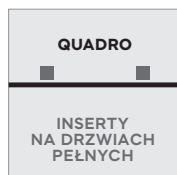

KOLORY INSERTÓW QUADRO

INOX SZCZOTKOWANY

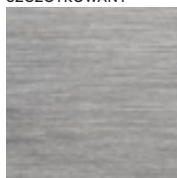

CZARNY RAL 9005

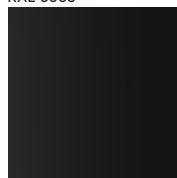

STANDARDOWE WYMIARY DRZWI

SZEROKOŚĆ DRZWI	80	90N	90E	100E*
WYSOKOŚĆ DRZWI (DUOTHERM • ALUTHERM)	2076 mm • 2087 mm			

CENNIK NETTO PLN

	THERMO PREMIUM 60	THERMO PREMIUM 75	THERMO PRIME 75
KPJ REGEN 1 • KPJB REGEN 1 B	5499	5899	7645
KPK REGEN 2 • KPKB REGEN 2 B	5399	5799	7545
KPL REGEN 3 • KPLB REGEN 3 B	5499	5899	7645
KPS REGEN 4 • KPSB REGEN 4 B	5399	5799	7545
KPM REGEN 5 • KPMB REGEN 5 B	5499	5899	7645
KPR REGEN 6 • KPRB REGEN 6 B	5399	5799	7545

STANDARDOWE WYPOSAŻENIE RC2

	THERMO PREMIUM 60	THERMO PREMIUM 75	THERMO PRIME 75
SKRZYDŁO SPEŁNIAJĄCE WARUNKI PROGRAMU CZYSTE POWIETRZE	✓	✓	✓
WZÓR	JEDNOSTRONNY		
PRZYLGI SKRZYDŁA	4	4	4
OŚCIEŻNICA	DUOTHERM 60	DUOTHERM 75	ALUTHERM 75
ZAWIASY Z OSŁONKAMI W KOLORZE OKUĆ	3D	3D	3D
PRÓG	CIEPLY PRÓG Z PODWALINĄ KLINARYTOWĄ H=35 mm		
OKUCIA	SZYLDY DŁUGIE PRAGA LUB BERGEN		SZYLDY DŁUGIE PRAGA LUB DZIELONE BERGEN
ZAMKI RYGLOWE WKŁADKI W SYSTEMIE JEDNEGO KLUCZA	ZW 1000	ZW 2000	✗
ZAMKI LISTWOWE	3-PUNKTOWY AUTOMATYCZNY 833 LUB 3-PUNKTOWY 2-HAKOWY 855		3-PKT. AUTOMATYCZNY LUB 5-PKT. 4-HAKOWY
WKŁADKI	GERDA EVO, KLASA 5		
BEZPIECZNE SPRZĘGŁO WKŁADKI	W STANDARDZIE OD ROZMIARU WKŁADKI 35/35		

DOPLATY

			NETTO PLN
DRZWI LAKIEROWANE, GALA	890	AMSTERDAM • MONTREAL • MONACO POCHWYT**	1500 mm 820
DRZWI LAKIEROWANE, GALACTICA • GALA OPEN	1090		1800 mm 880
DRZWI LAKIEROWANE, PALETA INTERGALACTICA	1290	AMSTERDAM • MONTREAL • MONACO POCHWYT Z PRZYCISKIEM***	1500 mm 1835
DRZWI DWUKOLOROWE LAKIEROWANE, GALA	650		1800 mm 1885
DRZWI DWUKOLOROWE, LAMINOWANE TERRA	500	MONACO POCHWYT Z PRZYCISKIEM ORAZ PODŚWIETLENIEM LED***	1500 mm 2793
DRZWI WYŻSZE CO 50 mm TYLKO Z OŚCIEŻNICĄ ALUTHERM	SZER. DO 1130 mm 350	MONACO POCHWYT Z PRZYCISKIEM ORAZ PODŚWIETLENIEM LED, CZARNY RAL 9005***	1800 mm 2853
DOSTĘPNE KOLORY: TERRA (FRP, FDE, FDW, FDT, FKG, FKF, FSB), GALA, GALA OPEN, GALACTICA, INTERGALACTICA	WYS. DO 2240 mm 440		1500 mm 3683
	WYS. DO 2400 mm 680	ROSTOCK POCHWYT DŁUGOŚCI 2000 mm**	1800 mm 3903
OŚCIEŻNICA ALUTHERM THERMO PREMIUM	1050		INOX 1070
OŚCIEŻNICA DUOTHERM XL THERMO PREMIUM	260		RAL 9005 CZARNY 1070
PAKIET RC3	420	smart opcje dostępne z tedee	
WKŁADKA VITA W KLASIE 6 W SYSTEMIE JEDNEGO KLUCZA	190	ZESTAW tedee PRO	2030
WKŁADKA EXXO W KLASIE 6 W SYSTEMIE JEDNEGO KLUCZA	50	KLAWIATURA tedee	487
KONTAKTRON MAGNETYCZNY	120	CZUJNIK OTWARCIA DRZWI tedee	194
ROZMIAR 100E	350	FACE ID	2969
SAMOZAMYKACZ UKRYTY THERMO PREMIUM, THERMO PRIME	1300	TORONTO POCHWYT Z KLAWIATURĄ tedee****	1500 mm 1469
ELEKTROZACZEP Z FUNKCJĄ DZIEŃ / NOC 24V	280		1800 mm 1529
ZASILACZ IMPULSOWY 24V	135	TORONTO POCHWYT Z KLAWIATURĄ tedee I PODŚWIETLENIEM LED****	1500 mm 2913
TAŚMY CIEPŁEGO MONTAŻU	225		1800 mm 2973
PODWALINA KLINARYTOWA H=70-250 mm	od 150	MONACO POCHWYT Z FINGER PRINT****	1500 mm 1969
SKRACANIE DRZWI (10, 20, 30, 40 mm)	230		1800 mm 2069
		MONACO POCHWYT Z FINGER PRINT I PODŚWIETLENIEM LED****	1500 mm 3423
			1800 mm 3523

* DOPLATA

** ZALECANY ELEKTROZACZEP

*** CENA ZA KOMPLET: POCHWYT, DOSTOSOWANIE SKRZYDŁA, ELEKTROZACZEP I ZASILACZ

**** CENA ZA KOMPLET: POCHWYT, DOSTOSOWANIE SKRZYDŁA I ZASILACZ



KPL REGEN 3



KPS REGEN 4



KPM REGEN 5

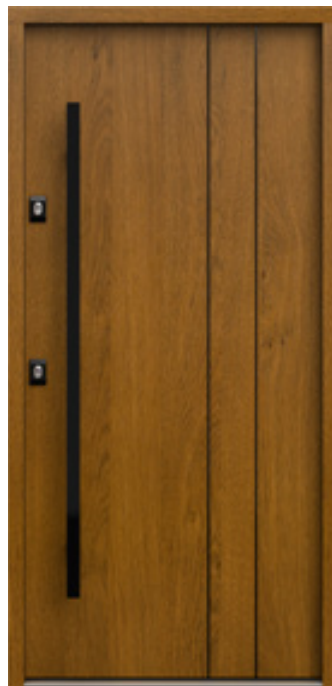

KPRB REGEN 6 B

STANDARDOWE OKUCIA RC2

KLAMKA-KLAMKA



THERMO PRIME

PRAGA



BERGEN



THERMO PREMIUM

PRAGA



BERGEN

OKUCIA ZA DOPŁATĄ

KLAMKA-KLAMKA



PRAGA

GAŁKA-KLAMKA



PRAGA



BERGEN

POCHWYT-KLAMKA



1500 mm
1700 mm
1800 mm
2000 mm

MONTREAL

AMSTERDAM • MONACO

ROSTOCK

PEŁNA LISTA KOLORÓW → STR. 6-11
DOŚWIETLA ALUMINIOWE STAŁE → STR. 108-109
OSPRZĘT → STR. 110-111
PEŁNA LISTA POCHWYTÓW → STR. 112
PEŁNA LISTA SZYLDÓW → STR. 113
WYPOSAŻENIE OPCJONALNE → STR. 114-116
WKŁADKI ZAMKÓW → STR. 117
WYMIARY DRZWI I OŚCIEŻNIC → STR. 118-123

KOLORY OKUĆ

ANODA
PLATYNA



ANODA
SREBRNA



ANODA
CZARNA



ANODA
ZŁOTA

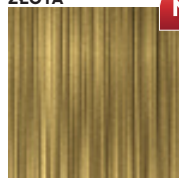

N

INOX
SZCZOTKOWANY

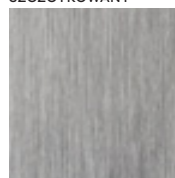

TYLKO DLA POCHWYTÓW

KOLORY DRZWI



STANDARDOWA
PALETA KOLORÓW
LAMINOWANYCH
NA STRONACH 6-7



PALETA KOLORÓW
LAKIEROWANYCH
(ZA DOPŁATĄ)
NA STRONACH 8-11



KPE DREZNO 1



KPA B ERFURT 1 B

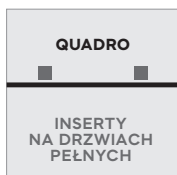

KOLORY INSERTÓW QUADRO

INOX
SZCZOTKOWANY

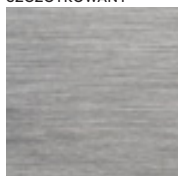

CZARNY
RAL 9005

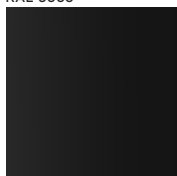

STANDARDOWE WYMIARY DRZWI				
SZEROKOŚĆ DRZWI	80	90N	90E	100E*
WYSOKOŚĆ DRZWI (DUOTHERM · ALUTHERM)	2076 mm · 2087 mm			

CENNIK NETTO PLN	THERMO PREMIUM 60	THERMO PREMIUM 75	THERMO PRIME 75
KPE DREZNO 1 · KPEB DREZNO 1 B	5399	5799	x
KPH DREZNO 4 · KPHB DREZNO 4 B	5399	5799	7545
KPA ERFURT 1 · KPAB ERFURT 1 B	5399	5799	7545
KPB ERFURT 2 · KPBB ERFURT 2 B	5399	5799	7545

STANDARDOWE WYPOSAŻENIE RC2	THERMO PREMIUM 60	THERMO PREMIUM 75	THERMO PRIME 75
SKRZYDŁO SPEŁNIAJĄCE WARUNKI PROGRAMU CZYSTE POWIETRZE	✓	✓	✓
WZÓR	JEDNOSTRONNY		
PRZYLGI SKRZYDŁA	4	4	4
OŚCIEŻNICA	DUOTHERM 60	DUOTHERM 75	ALUTHERM 75
ZAWIASY Z OSŁONKAMI W KOLORZE OKUCI	3D	3D	3D
PRÓG	CIEPŁY PRÓG Z PODWALINĄ KLINARYTOWĄ H=35 mm		
OKUCIA	SZYLDY DŁUGIE PRAGA LUB BERGEN		SZYLDY DŁUGIE PRAGA LUB DZIELONE BERGEN
ZAMKI RYGLOWE WKŁADKI W SYSTEMIE JEDNEGO KLUCZA	ZW 1000	ZW 2000	x
ZAMKI LISTWOWE TYLKO DLA DREZNO 4, ERFURT 1, 2, 3	3-PUNKTOWY AUTOMATYCZNY 833 LUB 3-PUNKTOWY 2-HAKOWY 855		3-PKT. AUTOMATYCZNY LUB 5-PKT. 4-HAKOWY
WKŁADKI	GERDA EVO, KLASA 5		
BEZPIECZNE SPRZĘGŁO WKŁADKI	W STANDARDZIE OD ROZMIARU WKŁADKI 35/35		

DOPLATY		NETTO PLN	
DRZWI LAKIEROWANE, GALA	890	AMSTERDAM · MONTREAL · MONACO POCHWYT**	1500 mm 820
DRZWI LAKIEROWANE, GALACTICA · GALA OPEN	1090		1800 mm 880
DRZWI LAKIEROWANE, INTERGALACTICA	1290	AMSTERDAM · MONTREAL · MONACO POCHWYT Z PRZYCISKIEM***	1500 mm 1835
DRZWI DWUKOLOROWE LAKIEROWANE, GALA	650		1800 mm 1885
DRZWI DWUKOLOROWE, LAMINOWANE TERRA	500	MONACO POCHWYT Z PRZYCISKIEM ORAZ PODŚWIETLENIEM LED***	1500 mm 2793
			1800 mm 2853
DRZWI WYŻSZE CO 50 mm TYLKO Z OŚCIEŻNICĄ ALUTHERM	SZER. DO 1130 mm 350	MONACO POCHWYT Z APLIKACJĄ Z PRZYCISKIEM ORAZ PODŚWIETLENIEM LED, CZARNY RAL 9005***	1500 mm 3683
DOSTĘPNE KOLORY: TERRA (FRP, FDE, FDW, FDT, FKG, FKF, FSB), GALA, GALA OPEN, GALACTICA, INTERGALACTICA	WYS. DO 2240 mm 440		1800 mm 3903
	WYS. DO 2340 mm 680	ROSTOCK POCHWYT DŁUGOŚCI 2000 mm**	INOX 1070
OŚCIEŻNICA ALUTHERM THERMO PREMIUM	1050		RAL 9005 CZARNY 1070
OŚCIEŻNICA DUOTHERM XL THERMO PREMIUM	260		
PAKIET RC3	420		
WKŁADKA VITA W KLASIE 6 W SYSTEMIE JEDNEGO KLUCZA	190	smart opcje dostępne z tedee	
WKŁADKA EXXO W KLASIE 6 W SYSTEMIE JEDNEGO KLUCZA	50	ZESTAW tedee PRO	2030
KONTAKTRON MAGNETYCZNY	120	KLAWIATURA tedee	487
ROZMIAR 100E	350	CZUJNIK OTWARCIA DRZWI tedee	194
SAMOZAMYKACZ UKRYTY THERMO PREMIUM, THERMO PRIME	1300	FACE ID	2969
ELEKTROZACZEP Z FUNKCJĄ DZIEŃ / NOC 24V	280	TORONTO POCHWYT Z KLAWIATURĄ tedee****	1500 mm 1469
ZASILACZ IMPULSOWY 24V	135		1800 mm 1529
TAŚMY CIEPŁEGO MONTAŻU	225	TORONTO POCHWYT Z KLAWIATURĄ tedee I PODŚWIETLENIEM LED****	1500 mm 2913
PODWALINA KLINARYTOWA H=70-250 mm	od 150		1800 mm 2973
SKRACANIE DRZWI DREZNO 1 (10, 20, 30, 40, 60, 80, 100 mm)	230	MONACO POCHWYT Z FINGER PRINT****	1500 mm 1969
DREZNO 4, ERFURT 1, ERFURT 2 (10, 20, 30, 40 mm)			1800 mm 2069
		MONACO POCHWYT Z FINGER PRINT I PODŚWIETLENIEM LED****	1500 mm 3423
			1800 mm 3523

* DOPLATA
 ** ZALECANY ELEKTROZACZEP
 *** CENA ZA KOMPLET: POCHWYT, DOSTOSOWANIE SKRZYDŁA, ELEKTROZACZEP I ZASILACZ
 **** CENA ZA KOMPLET: POCHWYT, DOSTOSOWANIE SKRZYDŁA I ZASILACZ



KPH DREZNO 4



KPB ERFURT 2

STANDARDOWE OKUCIA RC2

KLAMKA-KLAMKA



PRAGA

THERMO PRIME



BERGEN



PRAGA

THERMO PREMIUM



BERGEN

OKUCIA ZA DOPŁATĄ

KLAMKA-KLAMKA



PRAGA

GAŁKA-KLAMKA



PRAGA



BERGEN

POCHWYT-KLAMKA

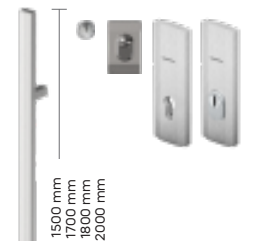

1500 mm
1700 mm
1800 mm
2000 mm

MONTREAL

AMSTERDAM • MONACO

ROSTOCK

KOLORY OKUĆ

ANODA
PLATYNA

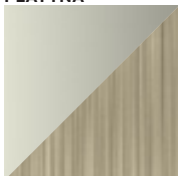

ANODA
SREBRNA



ANODA
CZARNA

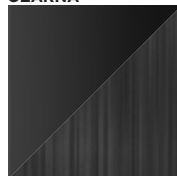

ANODA
ZŁOTA

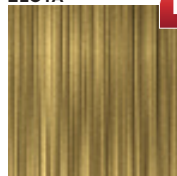

N

INOX
SZCZOTKOWANY



TYLKO DLA POCHWYTÓW

KOLORY DRZWI



STANDARDOWA
PALETA KOLORÓW
LAMINOWANYCH
NA STRONACH 6-7



PALETA KOLORÓW
LAKIEROWANYCH
(ZA DOPŁATĄ)
NA STRONACH 8-11

PEŁNA LISTA KOLORÓW → STR. 6-11
DOŚWIETLA ALUMINIOWE STAŁE → STR. 108-109
OSPRZĘT → STR. 110-111
PEŁNA LISTA POCHWYTÓW → STR. 112
PEŁNA LISTA SZYLDÓW → STR. 113
WYPOSAŻENIE OPCJONALNE → STR. 114-116
WKŁADKI ZAMKÓW → STR. 117
WYMIARY DRZWI I OŚCIEŻNIC → STR. 118-123



Q01

Q02

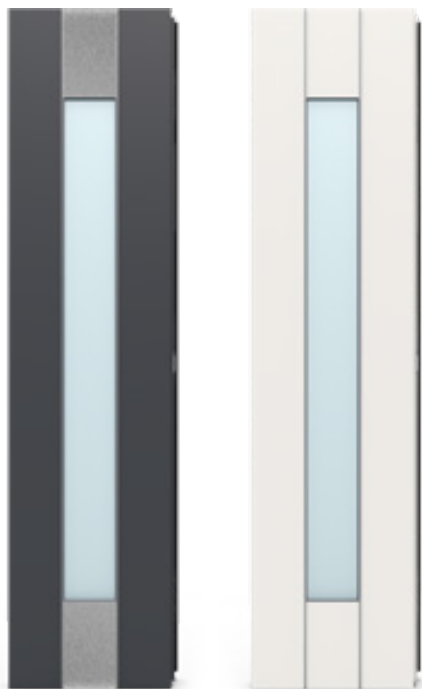

Q03

Q04

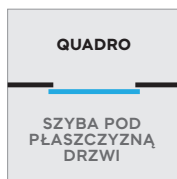
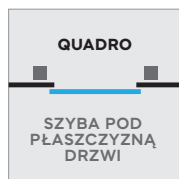

STANDARDOWE WYMIARY DRZWI				
SZEROKOŚĆ SKRZYDŁA CZYNNEGO	80	90N	90E	100E*
SZEROKOŚĆ SKRZYDŁA BIERNEGO	300 mm	400 mm		500 mm
WYSOKOŚĆ DRZWI	2087-2400 mm			

CENNIK SKRZYDEŁ BIERNYCH NETTO PLN	30	40	50
Q01 • Q01 B	X	3969	3969
Q02 • Q02 B	3969	3969	3969
Q03 • Q03 B	X	4069	4069
Q04 • Q04 B	X	4019	4019

ZALECANE KONFIGURACJE WZORNICZE	
Q01 • Q02	ULM 1 • ULM 2 • HAMBURG • JENA 3 • JENA 4 • JENA 5
Q01	PASAWA 2 • PASAWA 3 • BAMBERG 1 • BAMBERG 3 • ONEX
Q01	PASAWA 1
Q02	TREWIR 1
Q03	BAMBERG 4
Q03	PASAWA 2 • PASAWA 3 • BAMBERG 1 • BAMBERG 3
Q03	PASAWA 1
Q04	PASAWA 4 • BAMBERG 2 • BAMBERG 4 • HAMBURG
Q04	PASAWA 2 • PASAWA 3 • BAMBERG 1 • BAMBERG 3 • ONEX
Q04	PASAWA 1

WYPOSAŻENIE STANDARDOWE RC2**	THERMO PREMIUM 75 DUO
SKRZYDŁA SPEŁNIAJĄCE WARUNKI PROGRAMU CZYSTE POWIETRZE	✓
WZÓR	JEDNOSTRONNY
PRZYLGI SKRZYDŁA	4
OŚCIEŻNICA	ALUTHERM 75
ZAWIASY Z OSŁONKAMI W KOLORZE OKUĆ	3D
PRÓG	CIEPŁY PRÓG Z PODWALINĄ KLINARYTOWĄ H=35 mm
OKUCIA	SZYLDY DŁUGIE PRAGA LUB BERGEN
ZAMKI RYGLOWE	ZW 2000
WKŁADKI W SYSTEMIE JEDNEGO KLUCZA	3-PUNKTOWY AUTOMATYCZNY 833 LUB 3-PUNKTOWY 2-HAKOWY 855
ZAMKI LISTWOWE	✓
KANTRYGIEL CENTRALNY Z REGULOWANYMI ZACZEPAMI W PRUGU I OŚCIEŻNICY	✓
WKŁADKI	GERDA EVO, KLASA 5
BEZPIECZNE SPRZĘGŁO WKŁADKI	W STANDARDZIE OD ROZMIARU 35/35

DOPŁATY		NETTO PLN	
DRZWI LAKIEROWANE, GALA	890	AMSTERDAM • MONTREAL • MONACO – POCHWYT***	1500 mm 820
DRZWI LAKIEROWANE, GALACTICA • GALA OPEN	1090	AMSTERDAM • MONTREAL • MONACO	1500 mm 1835
DRZWI LAKIEROWANE, INTERGALACTICA	1290	POCHWYT Z PRZYCISKIEM****	1800 mm 1885
DRZWI DWUKOLOROWE LAKIEROWANE, GALA	650	MONACO POCHWYT Z PRZYCISKIEM ORAZ PODŚWIETLENIEM LED*****	1500 mm 2793
DRZWI DWUKOLOROWE, TERRA	500	MONACO POCHWYT Z APLIKACJĄ Z PRZYCISKIEM ORAZ PODŚWIETLENIEM LED, CZARNY RAL 9005*****	1800 mm 2853
DRZWI NA WYMIAR WG OPCJI SKRZYDŁA CZYNNEGO	SZER. DO 1130 mm	350	MONACO POCHWYT Z APLIKACJĄ Z PRZYCISKIEM ORAZ PODŚWIETLENIEM LED, CZARNY RAL 9005*****
	WYS. DO 2240 mm	440	1500 mm 3683
	WYS. DO 2400 mm	680	1800 mm 3903
WKŁADKA VITA W KLASIE 6 W SYSTEMIE JEDNEGO KLUCZA	190	smart opcje dostępne z tedee	
WKŁADKA EXXO W KLASIE 6 W SYSTEMIE JEDNEGO KLUCZA	50	ZESTAW tedee PRO	2030
KONTAKTRON MAGNETYCZNY	120	KLAWIATURA tedee	487
ROZMIAR 100E	350	CZUJNIK OTWARCIA DRZWI tedee	194
SAMOZAMYKACZ UKRYTY	1300	FACE ID	2969
ELEKTROZACZEP Z FUNKCJĄ DZIEŃ / NOC 24V	280	TORONTO POCHWYT Z KLAWIATURĄ tedee*****	1500 mm 1469
ZASILACZ IMPULSOWY 24V	135	TORONTO POCHWYT Z KLAWIATURĄ tedee I PODŚWIETLENIEM LED*****	1800 mm 1529
TAŚMY CIEPŁEGO MONTAŻU	225	MONACO POCHWYT Z KLAWIATURĄ tedee I PODŚWIETLENIEM LED*****	1500 mm 2913
PODWALINA KLINARYTOWA H=70-250 mm	od 150	MONACO POCHWYT Z FINGER PRINT*****	1800 mm 2973
SKRACANIE DRZWI WG OPCJI SKRZYDŁA CZYNNEGO	230	MONACO POCHWYT Z FINGER PRINT I PODŚWIETLENIEM LED*****	1500 mm 1969
			1800 mm 2069
			1500 mm 3423
			1800 mm 3523

* DOPŁATA
 ** DLA DRZWI PRZESZKLONYCH RC2N
 *** ZALECANY ELEKTROZACZEP
 **** CENA ZA KOMPLET: POCHWYT, DOSTOSOWANIE SKRZYDŁA, ELEKTROZACZEP I ZASILACZ
 ***** CENA ZA KOMPLET: POCHWYT, DOSTOSOWANIE SKRZYDŁA I ZASILACZ

SZYBY

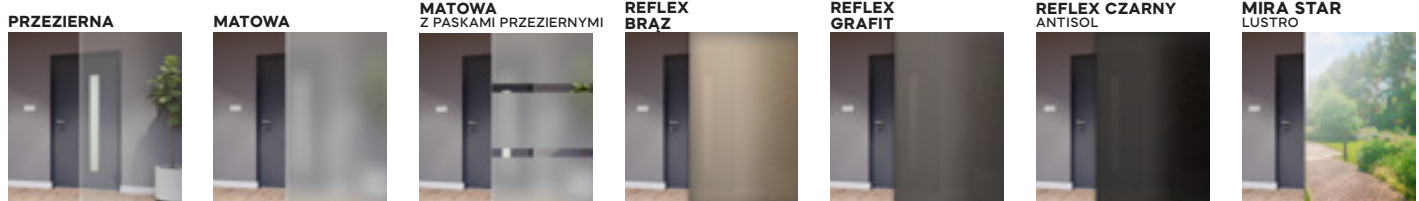

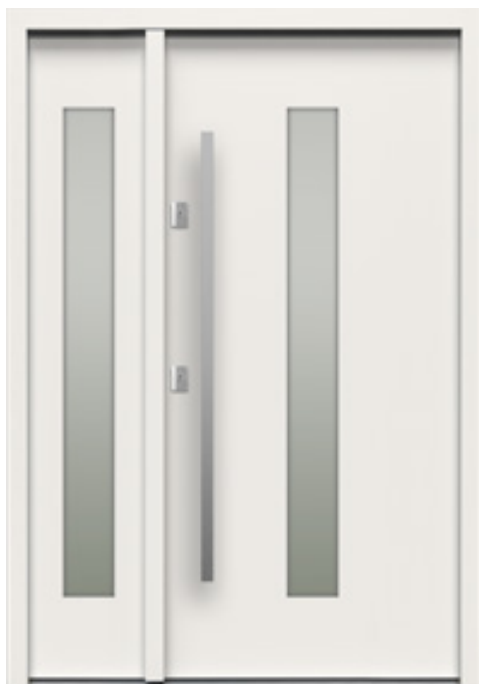

JENA 3 + Q01



JENA 3 + Q02



BAMBERG 1 + Q03

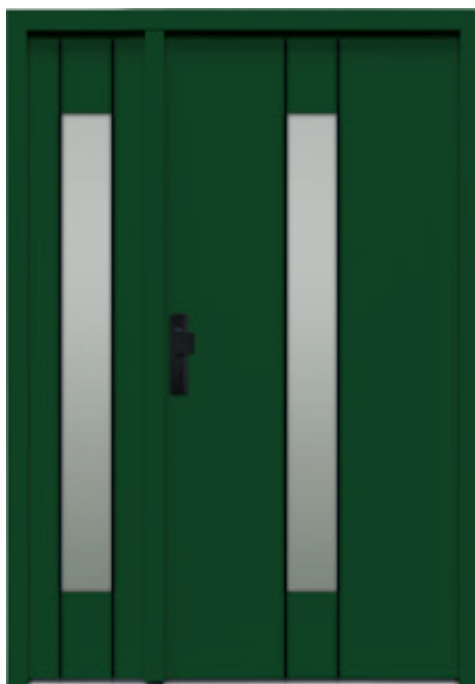

BAMBERG 2 B + Q04 B

STANDARDOWE OKUCIA RC2

KLAMKA-KLAMKA



PRAGA

THERMO PREMIUM



PRAGA

OKUCIA ZA DOPŁATĄ

POCHWYT-KLAMKA



1500 mm
1700 mm
1800 mm
2000 mm

MONTREAL

AMSTERDAM • MONACO

ROSTOCK

KOLORY INSERTÓW QUADRO

INOX
SZCZOTKOWANY



CZARNY
RAL 9005



RAMKI SZYBOWE STRONA WEWNĘTRZNA

RAMKA MODERN
W KOLORZE SKRZYDŁA



RAMKA XN
INOX

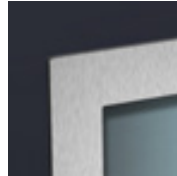

RAMKA XB
RAL 9005

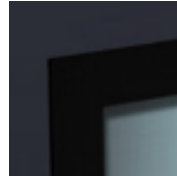

KOLORY OKUĆ

ANODA
PLATYNA

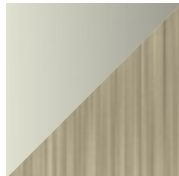

ANODA
SREBRNA

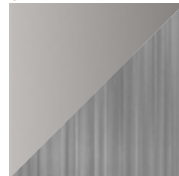

ANODA
CZARNĄ

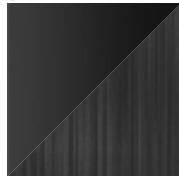

ANODA
ZŁOTĄ

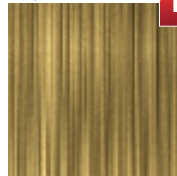

INOX
SZCZOTKOWANY

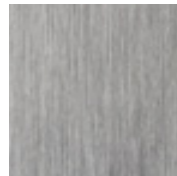

TYLKO DLA POCHWYTÓW

PEŁNA LISTA KOLORÓW → STR. 6-11
DOŚWIETLA ALUMINIOWE STAŁE → STR. 108-109
OSPRZĘT → STR. 110-111
PEŁNA LISTA POCHWYTÓW → STR. 112
PEŁNA LISTA SZYLDÓW → STR. 113
WYPOSAŻENIE OPCJONALNE → STR. 114-116
WKŁADKI ZAMKÓW → STR. 117
WYMIARY DRZWI I OŚCIEŻNIC → STR. 118-123

KOLORY DRZWI



STANDARDOWA
PALETA KOLORÓW
LAMINOWANYCH
NA STRONACH 6-7



PALETA KOLORÓW
LAKIEROWANYCH
(ZA DOPŁATĄ)
NA STRONACH 8-11



Q05



Q06



Q07



Q08

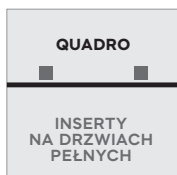
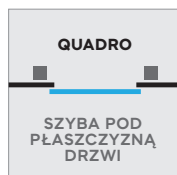

STANDARDOWE WYMIARY DRZWI			
SZEROKOŚĆ SKRZYDŁA CZYNNEGO	80	90N	90E
SZEROKOŚĆ SKRZYDŁA BIERNEGO	300 mm	400 mm	500 mm
WYSOKOŚĆ DRZWI	2087-2400 mm		

CENNIK SKRZYDEŁ BIERNYCH NETTO PLN	30	40	50
Q05 • Q05 B	4069	4069	4069
Q06 • Q06 B	4019	4019	4019
Q07 • Q07 B	3569	3569	3569
Q08 • Q08 B	3569	3569	3569

ZALECANE KONFIGURACJE WZORNICZE	
Q05	TREWIR 1 • TREWIR 2 • TREWIR 3 • TREWIR 4 • TREWIR 7
Q06	TREWIR 1 • TREWIR 2 • TREWIR 3 • TREWIR 4 • TREWIR 7
Q07	HAMBURG • ONEX • LOCARNO
Q07	REGEN 2 • REGEN 4 • REGEN 6
Q07 • Q08	BAMBERG 1 • BAMBERG 2 • BAMBERG 3 • BAMBERG 4
Q07 • Q08	KRONACH 2 • KRONACH 4 • REGEN 1 • REGEN 3 • REGEN 5
Q07 • Q08	PASAWA 2 • PASAWA 3 • PASAWA 4
Q07	KRONACH 1 • KRONACH 3
Q07 • Q08	PASAWA 1

WYPOSAŻENIE STANDARDOWE RC2**	THERMO PREMIUM 75 DUO
SKRZYDŁA SPEŁNIAJĄCE WARUNKI PROGRAMU CZYSTE POWIETRZE	✓
WZÓR	JEDNOSTRONNY
PRZYLGSI SKRZYDŁA	4
OŚCIEŻNICA	ALUTHERM 75
ZAWIASY Z OSŁONKAMI W KOLORZE OKUĆ	3D
PRÓG	CIEPŁY PRÓG Z PODWALINĄ KLINARYTOWĄ H=35 mm
OKUCIA	SZYLDY DŁUGIE PRAGA LUB BERGEN
ZAMKI RYGLOWE WKŁADKI W SYSTEMIE JEDNEGO KLUCZA	ZW 2000
ZAMKI LISTWOWE	3-PUNKTOWY AUTOMATYCZNY 833 LUB 3-PUNKTOWY 2-HAKOWY 855
KANTRYGIEL CENTRALNY Z REGULOWANYMI ZACZEPAMI W PROGU I OŚCIEŻNICY	✓
WKŁADKI	GERDA EVO, KLASA 5
BEZPIECZNE SPRZĘGŁO WKŁADKI	W STANDARDZIE OD ROZMIARU 35/35

DOPŁATY		NETTO PLN	
DRZWI LAKIEROWANE, GALA	890	AMSTERDAM • MONTREAL • MONACO – POCHWYT***	1500 mm 820
DRZWI LAKIEROWANE, GALACTICA • GALA OPEN	1090	AMSTERDAM • MONTREAL • MONACO	1500 mm 1835
DRZWI LAKIEROWANE, INTERGALACTICA	1290	POCHWYT Z PRZYCISKIEM****	1800 mm 1885
DRZWI DWUKOLOROWE LAKIEROWANE, GALA	650	MONACO POCHWYT Z PRZYCISKIEM ORAZ PODŚWIETLENIEM LED****	1500 mm 2793 1800 mm 2853
DRZWI DWUKOLOROWE, TERRA	500	MONACO POCHWYT Z APLIKACJĄ Z PRZYCISKIEM ORAZ PODŚWIETLENIEM LED, CZARNY RAL 9005****	1500 mm 3683 1800 mm 3903
DRZWI NA WYMIAR WG OPCJI SKRZYDŁA CZYNNEGO	SZER. DO 1130 mm 350 WYS. DO 2240 mm 440 WYS. DO 2400 mm 680	smart opcje dostępne z tedee	
WKŁADKA VITA W KLASIE 6 W SYSTEMIE JEDNEGO KLUCZA	190	ZESTAW tedee PRO	2030
WKŁADKA EXXO W KLASIE 6 W SYSTEMIE JEDNEGO KLUCZA	50	KLAWIATURA tedee	487
KONTAKTRON MAGNETYCZNY	120	CZUJNIK OTWARCIA DRZWI tedee	194
ROZMIAR 100E	350	FACE ID	2969
SAMOZAMYKACZ UKRYTY	1300	TORONTO POCHWYT Z KLAWIATURĄ tedee****	1500 mm 1469 1800 mm 1529
ELEKTROZACZEP Z FUNKCJĄ DZIEŃ / NOC 24V	280	TORONTO POCHWYT Z KLAWIATURĄ tedee I PODŚWIETLENIEM LED****	1500 mm 2913 1800 mm 2973
ZASILACZ IMPULSOWY 24V	135	MONACO POCHWYT Z FINGER PRINT*****	1500 mm 1969 1800 mm 2069
TAŚMY CIEPŁEGO MONTAŻU	225	MONACO POCHWYT Z FINGER PRINT I PODŚWIETLENIEM LED****	1500 mm 3423 1800 mm 3523
PODWALINA KLINARYTOWA H=70-250 mm	od 150		
SKRACANIE DRZWI WG OPCJI SKRZYDŁA CZYNNEGO	230		

* DOPŁATA
 ** DLA DRZWI PRZESZKLONYCH RC2N
 *** ZALECANY ELEKTROZACZEP
 **** CENA ZA KOMPLET: POCHWYT, DOSTOSOWANIE SKRZYDŁA, ELEKTROZACZEP I ZASILACZ
 ***** CENA ZA KOMPLET: POCHWYT, DOSTOSOWANIE SKRZYDŁA I ZASILACZ

SZYBY





TREWIR 1 B + Q05 B



TREWIR 4 B + Q06 B



REGEN 4 + Q07



REGEN 5 + Q08

STANDARDOWE OKUCIA RC2

KLAMKA-KLAMKA



PRAGA

THERMO PREMIUM



PRAGA

OKUCIA ZA DOPŁATĄ

POCHWYT-KLAMKA

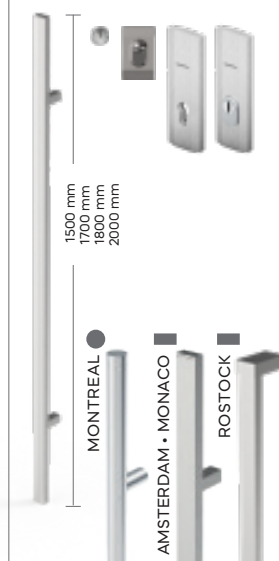

KOLORY INSERTÓW QUADRO

INOX
SZCZOTKOWANY

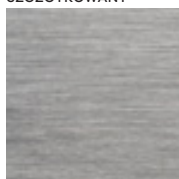

CZARNY
RAL 9005

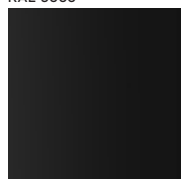

RAMKI SZYBOWE STRONA WEWNĘTRZNA

RAMKA MODERN
W KOLORZE SKRZYDŁA



RAMKA XN
INOX



RAMKA XB
RAL 9005

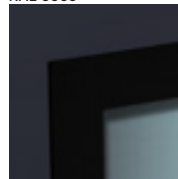

KOLORY OKUĆ

ANODA
PLATYNA



ANODA
SREBRNA



ANODA
CZARNA



ANODA
ZŁOTA

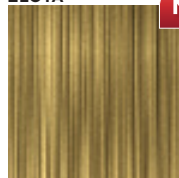

INOX
SZCZOTKOWANY

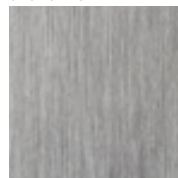

TYLKO DLA POCHWYTÓW

PEŁNA LISTA KOLORÓW → STR. 6-11
DOŚWIETLA ALUMINIOWE STAŁE → STR. 108-109
OSPRZĘT → STR. 110-111
PEŁNA LISTA POCHWYTÓW → STR. 112
PEŁNA LISTA SZYLDÓW → STR. 113
WYPOSAŻENIE OPCJONALNE → STR. 114-116
WKŁADKI ZAMKÓW → STR. 117
WYMIARY DRZWI I OŚCIEŻNIC → STR. 118-123

KOLORY DRZWI



STANDARDOWA
PALETA KOLORÓW
LAMINOWANYCH
NA STRONACH 6-7



PALETA KOLORÓW
LAKIEROWANYCH
(ZA DOPŁATĄ)
NA STRONACH 8-11

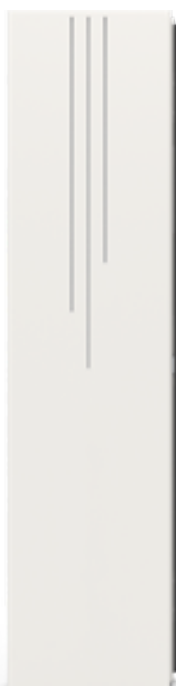

Q09



Q10



Q11



Q12

STANDARDOWE WYMIARY DRZWI			
SZEROKOŚĆ SKRZYDŁA CZYNNEGO	80	90N	90E
SZEROKOŚĆ SKRZYDŁA BIERNEGO	300 mm	400 mm	
WYSOKOŚĆ DRZWI	2087-2400 mm		

CENNIK SKRZYDEŁ BIERNYCH NETTO PLN	30	40	50
Q09 • Q09 B	3569	3569	3569
Q10 • Q10 B	3569	3569	3569
Q11 • Q11 B	3569	3569	3569
Q12 • Q12 B	3569	3569	3569

ZALECANE KONFIGURACJE WZORNICZE	
Q09	THUN • THUN 2
Q10	ERFURT 1 • ERFURT 2
Q11	BAMBERG 1 • BAMBERG 2 • BAMBERG 3 • BAMBERG 4
Q11	PASAWA 2 • PASAWA 3
Q11	PASAWA 1
Q12	REGEN 2 • REGEN 4 • REGEN 6
Q12	KRONACH 2 • KRONACH 4 • REGEN 1 • REGEN 3 • REGEN 5
Q12	KRONACH 1 • KRONACH 3
Q12	ULM 1 • ULM 2

WYPOSAŻENIE STANDARDOWE RC2**	THERMO PREMIUM 75 DUO
SKRZYDŁA SPEŁNIAJĄCE WARUNKI PROGRAMU CZYSTE POWIETRZE	✓
WZÓR	JEDNOSTRONNY
PRZYLGSI SKRZYDŁA	4
OŚCIEŻNICA	ALUTHERM 75
ZAWIASY Z OSŁONKAMI W KOLORZE OKUĆ	3D
PRÓG	CIEPŁY PRÓG Z PODWALINĄ KLINARYTOWĄ H=35 mm
OKUCIA	SZYLDY DŁUGIE PRAGA LUB BERGEN
ZAMKI RYGLOWE WKŁADKI W SYSTEMIE JEDNEGO KLUCZA	ZW 2000
ZAMKI LISTWOWE	3-PUNKTOWY AUTOMATYCZNY 833 LUB 3-PUNKTOWY 2-HAKOWY 855
KANTRYGIEL CENTRALNY Z REGULOWANYMI ZACZEPAMI W PROGU I OŚCIEŻNICY	✓
WKŁADKI	GERDA EVO, KLASA 5
BEZPIECZNE SPRZĘGŁO WKŁADKI	W STANDARDZIE OD ROZMIARU 35/35

DOPLĄTY		NETTO PLN	
DRZWI LAKIEROWANE, GALA	890	AMSTERDAM • MONTREAL • MONACO – POCHWYT***	1500 mm 820
DRZWI LAKIEROWANE, GALACTICA • GALA OPEN	1090	AMSTERDAM • MONTREAL • MONACO	1500 mm 1835
DRZWI LAKIEROWANE, INTERGALACTICA	1290	POCHWYT Z PRZYCISKIEM****	1800 mm 1885
DRZWI DWUKOLOROWE LAKIEROWANE, GALA	650	MONACO POCHWYT Z PRZYCISKIEM ORAZ PODŚWIETLENIEM LED****	1500 mm 2793
DRZWI DWUKOLOROWE, TERRA	500	MONACO POCHWYT Z APLIKACJĄ Z PRZYCISKIEM ORAZ PODŚWIETLENIEM LED, CZARNY RAL 9005****	1800 mm 2853
DRZWI NA WYMIAR WG OPCJI SKRZYDŁA CZYNNEGO	SZER. DO 1130 mm	350	1500 mm 3683
	WYS. DO 2240 mm	440	1800 mm 3903
	WYS. DO 2400 mm	680	
WKŁADKA VITA W KLASIE 6 W SYSTEMIE JEDNEGO KLUCZA	190	smart opcje dostępne z tedee	
WKŁADKA EXXO W KLASIE 6 W SYSTEMIE JEDNEGO KLUCZA	50	ZESTAW tedee PRO	2030
KONTAKTRON MAGNETYCZNY	120	KLAWIATURA tedee	487
ROZMIAR 100E	350	CZUJNIK OTWARCIA DRZWI tedee	194
SAMOZAMYKACZ UKRYTY	1300	FACE ID	2969
ELEKTROZACZEP Z FUNKCJĄ DZIEŃ / NOC 24V	280	TORONTO POCHWYT Z KLAWIATURĄ tedee****	1500 mm 1469
ZASILACZ IMPULSOWY 24V	135	TORONTO POCHWYT Z KLAWIATURĄ tedee I PODŚWIETLENIEM LED****	1800 mm 1529
TAŚMY CIEPŁEGO MONTAŻU	225	MONACO POCHWYT Z KLAWIATURĄ tedee I PODŚWIETLENIEM LED****	1500 mm 2913
PODWALINA KLINARYTOWA H=70-250 mm	od 150	MONACO POCHWYT Z FINGER PRINT*****	1800 mm 2973
SKRACANIE DRZWI WG OPCJI SKRZYDŁA CZYNNEGO	230	MONACO POCHWYT Z FINGER PRINT I PODŚWIETLENIEM LED****	1500 mm 1969
			1800 mm 2069
			1500 mm 3423
			1800 mm 3523

* DOPLĄTA
 ** DLA DRZWI PRZESZKLONYCH RC2N
 *** ZALECANY ELEKTROZACZEP
 **** CENA ZA KOMPLET: POCHWYT, DOSTOSOWANIE SKRZYDŁA, ELEKTROZACZEP I ZASILACZ
 ***** CENA ZA KOMPLET: POCHWYT, DOSTOSOWANIE SKRZYDŁA I ZASILACZ





THUN + Q09



ERFURT 2 + Q10



PASAWA 3 + Q11



KRONACH 4 + Q12

STANDARDOWE OKUCIA RC2

KLAMKA-KLAMKA



PRAGA

THERMO PREMIUM



PRAGA

OKUCIA ZA DOPLATĄ

POCHWYT-KLAMKA



1500 mm
1700 mm
1800 mm
2000 mm



KOLORY INSERTÓW QUADRO

INOX
SZCZOTKOWANY

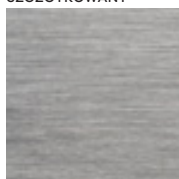

CZARNY
RAL 9005

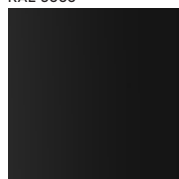

KOLORY OKUĆ

ANODA
PLATYNA

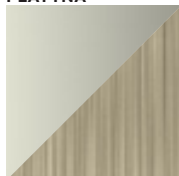

ANODA
SREBRNA



ANODA
CZARNA



ANODA
ZŁOTA



N

INOX
SZCZOTKOWANY

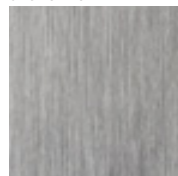

TYLKO DLA POCHWYTÓW

KOLORY DRZWI



STANDARDOWA
PALETA KOLORÓW
LAMINOWANYCH
NA STRONACH 6-7



PALETA KOLORÓW
LAKIEROWANYCH
(ZA DOPLATĄ)
NA STRONACH 8-11

PEŁNA LISTA KOLORÓW → STR. 6-11
DOŚWIETLA ALUMINIOWE STAŁE → STR. 108-109
OSPRZĘT → STR. 110-111
PEŁNA LISTA POCHWYTÓW → STR. 112
PEŁNA LISTA SZYLDÓW → STR. 113
WYPOSAŻENIE OPCJONALNE → STR. 114-116
WKŁADKI ZAMKÓW → STR. 117
WYMIARY DRZWI I OŚCIEŻNIC → STR. 118-123



ELF DAVOS



ELA BRIG

STANDARDOWE WYMIARY DRZWI

SZEROKOŚĆ DRZWI	80	90N	90E	100E*
WYSOKOŚĆ DRZWI (DUOTHERM · ALUTHERM)	2076 mm · 2087 mm			

CENNIK NETTO PLN

	THERMO PREMIUM 60	THERMO PREMIUM 75	THERMO PRIME 75
ELA BRIG	5799	6199	7945
ELB OLTEN	5799	6199	7945
ELC VISP	5299	5699	7445
ELD TRIN	5799	6199	7945
ELE BERNO	5299	5699	7445
ELF DAVOS	5599	5999	7745

STANDARDOWE WYPOSAŻENIE RC2

	THERMO PREMIUM 60	THERMO PREMIUM 75	THERMO PRIME 75
SKRZYDŁO SPEŁNIAJĄCE WARUNKI PROGRAMU CZYSTE POWIETRZE	✓	✓	✓
WZÓR	JEDNOSTRONNY		
PRZYLGI SKRZYDŁA	4	4	4
OŚCIEŻNICA	DUOTHERM 60	DUOTHERM 75	ALUTHERM 75
ZAWIASY Z OSŁONKAMI W KOLORZE OKUCIA	3D	3D	3D
PRÓG	CIEPLY PRÓG Z PODWALINĄ KLINARYTOWĄ H=35 mm		
OKUCIA	SZYLDY DŁUGIE PRAGA LUB BERGEN		SZYLDY DŁUGIE PRAGA LUB DZIELONE BERGEN
ZAMKI RYGLOWE WKŁADKI W SYSTEMIE JEDNEGO KLUCZA	ZW 1000	ZW 2000	✗
ZAMKI LISTWOWE	3-PUNKTOWY AUTOMATYCZNY 833 LUB 3-PUNKTOWY 2-HAKOWY 855		3-PKT. AUTOMATYCZNY LUB 5-PKT. 4-HAKOWY
WKŁADKI	GERDA EVO, KLASA 5		
BEZPIECZNE SPRZĘGŁO WKŁADKI	W STANDARDZIE OD ROZMIARU WKŁADKI 35/35		

DOPLATY

		NETTO PLN
DRZWI LAKIEROWANE, GALA	890	WKŁADKA VITA W KLASIE 6 W SYSTEMIE JEDNEGO KLUCZA 190
DRZWI LAKIEROWANE, GALACTICA · GALA OPEN	1090	WKŁADKA EXXO W KLASIE 6 W SYSTEMIE JEDNEGO KLUCZA 50
DRZWI LAKIEROWANE, INTERGALACTICA	1290	KONTAKTRON MAGNETYCZNY 120
DRZWI DWUKOLOROWE LAKIEROWANE, GALA	650	ROZMIAR 100E 350
DRZWI DWUKOLOROWE, LAMINOWANE TERRA	500	SAMOZAMYKACZ UKRYTY THERMO PREMIUM, THERMO PRIME 1300
DRZWI WYŻSZE CO 50 mm TYLKO Z OŚCIEŻNICĄ ALUTHERM	SZER. DO 1130 mm 350	ELEKTROZACZEP Z FUNKCJĄ DZIEŃ / NOC 24V 280
DOSTĘPNE KOLORY: TERRA (FRP, FDE, FDW, FDT, FKG, FKF, FSB), GALA, GALA OPEN, GALACTICA, INTERGALACTICA	WYS. DO 2240 mm 440	ZASILACZ IMPULSOWY 24V 135
	WYS. DO 2400 mm 680	TAŚMY CIEPŁEGO MONTAŻU 225
OŚCIEŻNICA ALUTHERM THERMO PREMIUM	1050	PODWALINA KLINARYTOWA H=70-250 mm od 150
OŚCIEŻNICA DUOTHERM XL THERMO PREMIUM	260	SKRACANIE DRZWI (10, 20, 30, 40 mm) 230
PAKIET RC3	420	smart opcje dostępne z tedee
RAMKI DRUGA STRONA	1000	ZESTAW tedee PRO 2030
		KLAWIATURA tedee 487
		CZUJNIK OTWARCIA DRZWI tedee 194
		FACE ID 2969

* DOPLATA



RAMKI ELITE 3D

CLASSIC

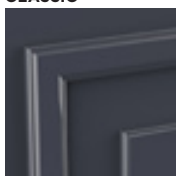

MODERN

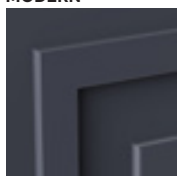



ELB OLTEN



ELC VISP



ELE BERNO



ELD TRIN

STANDARDOWE OKUCIA RC2

KLAMKA-KLAMKA



PRAGA

THERMO PRIME



BERGEN



PRAGA

THERMO PREMIUM



BERGEN

OKUCIA ZA DOPLATĄ

KLAMKA-KLAMKA



PRAGA

GAŁKA-KLAMKA



PRAGA



BERGEN

PEŁNA LISTA KOLORÓW → STR. 6-11
DOŚWIETLA ALUMINIOWE STAŁE → STR. 108-109
OSPRZĘT → STR. 110-111
PEŁNA LISTA SZYLDÓW → STR. 113
WYPOSAŻENIE OPCJONALNE → STR. 114-116
WKŁADKI ZAMKÓW → STR. 117
WYMIARY DRZWI I OŚCIEŻNIC → STR. 118-123

KOLORY OKUC

ANODA
PLATYNA

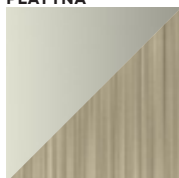

ANODA
SREBRNA



ANODA
CZARNA



ANODA
ZŁOTA

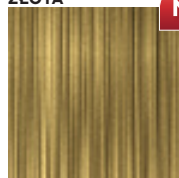

N

INOX
SZCZOTKOWANY

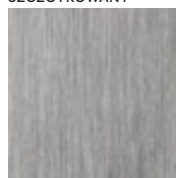

KOLORY DRZWI



STANDARDOWA
PALETA KOLORÓW
LAKIEROWANYCH
NA STRONACH 6-7



PALETA KOLORÓW
LAKIEROWANYCH
(ZA DOPLATĄ)
NA STRONACH 8-11



STANDARDOWE WYMIARY DRZWI				
SZEROKOŚĆ SKRZYDŁA CZYNNEGO	80	90N	90E	100E*
SZEROKOŚĆ SKRZYDŁA BIERNEGO	300 mm	400 mm		500 mm
WYSOKOŚĆ DRZWI	2087-2400 mm			

CENNIK SKRZYDEŁ BIERNYCH NETTO PLN	30	40	50
E01	x	4069	4069
E02	x	4069	4069
E03	x	4069	4069
E04	x	4069	4069
E05	x	4069	4069

ZALECANE KONFIGURACJE WZORNICZE	
E01	DAVOS
E02	BRIG
E03	OLTEN
E03	BERNO
E04	VISP
E05	TRIN

WYPOSAŻENIE STANDARDOWE RC2	THERMO PREMIUM 75 DUO
SKRZYDŁO SPEŁNIAJĄCE WARUNKI PROGRAMU CZYSTE POWIETRZE	✓
WZÓR	JEDNOSTRONNY
PRZYLGI SKRZYDŁA	4
OŚCIEŻNICA	ALUTHERM 75
ZAWIASY Z OSŁONKAMI W KOLORZE OKUĆ	3D
PRÓG	CIEPLY PRÓG Z PODWALINĄ KLINARYTOWĄ H=35 mm
OKUCIA	SZYLDY DŁUGIE PRAGA LUB BERGEN
ZAMKI RYGLOWE WKŁADKI W SYSTEMIE JEDNEGO KLUCZA	ZW 2000
ZAMKI LISTWOWE	3-PUNKTOWY AUTOMATYCZNY 833 LUB 3-PUNKTOWY 2-HAKOWY 855
KANTRYGIEL CENTRALNY Z REGULOWANYMI ZACZEPAMI W PRÓGU I OŚCIEŻNICY	✓
WKŁADKI	GERDA EVO, KLASA 5
BEZPIECZNE SPRZĘGŁO WKŁADKI	W STANDARDZIE OD ROZMIARU 35/35

RAMKI ELITE 3D

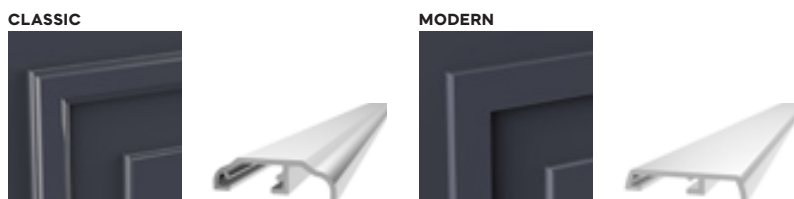

DOPLĄTY	NETTO PLN
DRZWI LAKIEROWANE, GALA	890
DRZWI LAKIEROWANE, GALACTICA • GALA OPEN	1090
DRZWI LAKIEROWANE, INTERGALACTICA	1290
DRZWI DWUKOLOROWE LAKIEROWANE, GALA	650
DRZWI DWUKOLOROWE, TERRA	500
DRZWI WYŻSZE CO 50 mm TYLKO Z OŚCIEŻNICĄ ALUTHERM	SZER. DO 1130 mm 350
DOSTĘPNE KOLORY: TERRA (FRP, FDE, FDW, FDT, FKG, FKF, FSB), GALA, GALA OPEN, GALACTICA, INTERGALACTICA	WYS. DO 2240 mm 440
	WYS. DO 2400 mm 680
OŚCIEŻNICA ALUTHERM THERMO PREMIUM	1050
OŚCIEŻNICA DUOTHERM XL THERMO PREMIUM	260
PAKIET RC3	420
RAMKI DRUGA STRONA	1000
WKŁADKA VITA W KLASIE 6 W SYSTEMIE JEDNEGO KLUCZA	190
WKŁADKA EXXO W KLASIE 6 W SYSTEMIE JEDNEGO KLUCZA	50
KONTAKTRON MAGNETYCZNY	120
ROZMIAR 100E	350
SAMOZAMYKACZ UKRYTY THERMO PREMIUM, THERMO PRIME	1300
ELEKTROZACZEP Z FUNKCJĄ DZIEŃ / NOC 24V	280
ZASILACZ IMPULSOWY 24V	135
TAŚMY CIEPŁEGO MONTAŻU	225
PODWALINA KLINARYTOWA H=70-250 mm	od 150
SKRACANIE DRZWI (10, 20, 30, 40 mm)	230
smart opcje dostępne z tedee	
ZESTAW tedee PRO	2030
KLAWIATURA tedee	487
CZUJNIK OTWARCIA DRZWI tedee	194
FACE ID	2969



DAVOS + E01



BRIG + E02



VISP + E04



TRIN + E05

STANDARDOWE OKUCIA RC2

KLAMKA-KLAMKA



THERMO PREMIUM

PRAGA



PRAGA

OKUCIA ZA DOPŁATĄ

KLAMKA-KLAMKA



PRAGA Z OCHRONĄ SZYLDU

GAŁKA-KLAMKA



PRAGA Z OCHRONĄ SZYLDU

PEŁNA LISTA KOLORÓW → STR. 6-11
 DOŚWIELTA ALUMINIOWE STAŁE → STR. 108-109
 OSPRZĘT → STR. 110-111
 PEŁNA LISTA SZYLDÓW → STR. 113
 WYPOSAŻENIE OPCJONALNE → STR. 114-116
 WKŁADKI ZAMKÓW → STR. 117
 WYMIARY DRZWI I OŚCIEŻNIC → STR. 118-123

KOLORY OKUC

ANODA
PLATYNA



ANODA
SREBRNA



ANODA
CZARNA



ANODA
ZŁOTA

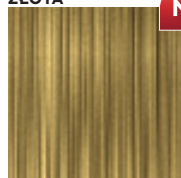

INOX
SZCZOTKOWANY

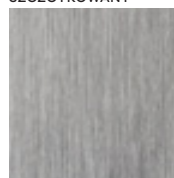

TYLKO DLA POCHWYTÓW

KOLORY DRZWI



**STANDARDOWA
PALETA KOLORÓW
LAMINOWANYCH**
NA STRONACH 6-7



**PALETA KOLORÓW
LAKIEROWANYCH**
(ZA DOPŁATĄ)
NA STRONACH 8-11



NS1B MILANO 8 B



NS2 MILANO 9



STANDARDOWE WYMIARY DRZWI

SZEROKOŚĆ DRZWI THERMO PRIME I THERMO PREMIUM	✗	80	90N	90E	100E*
SZEROKOŚĆ DRZWI OPTIMA	80N	80	90N	90E	100E*
WYSOKOŚĆ DRZWI (DUOTHERM, PERFOTHERM • ALUTHERM)	2076 mm • 2087-2400 mm				

CENNIK NETTO PLN	OPTIMA 60	THERMO PREMIUM 60	THERMO PREMIUM 75	THERMO PRIME 75
NS1 MILANO 8 • NS1B MILANO 8 B	4649	5299	5699	7445
NS2 MILANO 9 • NS2B MILANO 9 B	4649	5299	5699	7445
NS3 MILANO 10 • NS3B MILANO 10 B	4899	5499	5899	7645
NS4 MILANO 11 • NS4B MILANO 11 B	4649	5299	5699	7445
NS9 MILANO 12 • NS9B MILANO 12 B	4649	5299	5699	7445

STANDARDOWE WYPOSAŻENIE RC2**	OPTIMA 60	THERMO PREMIUM 60	THERMO PREMIUM 75	THERMO PRIME 75
SKRZYDŁO SPEŁNIAJĄCE WARUNKI PROGRAMU CZYSTE POWIETRZE	✓	✓	✓	✓
WZÓR	DWUSTRONNY			
PRZYLGI SKRZYDŁA	3	4	4	4
OŚCIEŻNICA	PERFOTHERM 60	DUOTHERM 60	DUOTHERM 75	ALUTHERM 75
ZAWIASY Z OSŁONKAMI W KOLORZE OKUCIA	2D	3D	3D	3D
PRÓG	ALUMINIOWY	CIEPŁY PRÓG Z PODWALINĄ KLINARYTOWĄ H=35 mm		
OKUCIA	SZYLDY DŁUGIE PRAGA LUB BERGEN			SZYLDY DŁUGIE PRAGA LUB DZIELONE BERGEN
ZAMKI RYGLOWE WKŁADKI W SYSTEMIE JEDNEGO KLUCZA	ZW 1000	ZW 1000	ZW 2000	✗
ZAMKI LISTWOWE	✗	3-PUNKTOWY AUTOMATYCZNY 833 LUB 3-PUNKTOWY 2-HAKOWY 855		3-PKT. AUTOMATYCZNY LUB 5-PKT. 4-HAKOWY
WKŁADKI	GERDA EVO, KLASA 5			
BEZPIECZNE SPRZĘGŁO WKŁADKI	W STANDARDZIE OD ROZMIARU WKŁADKI 35/35			

DOPŁATY		NETTO PLN	
DRZWI LAKIEROWANE, GALA	890	AMSTERDAM • MONTREAL • MONACO POCHWYT***	1500 mm 820
DRZWI LAKIEROWANE, GALACTICA • GALA OPEN	1090		1800 mm 880
DRZWI LAKIEROWANE, INTERGALACTICA	1290	AMSTERDAM • MONTREAL • MONACO POCHWYT Z PRZYCISKIEM****	1500 mm 1835
DRZWI DWUKOLOROWE LAKIEROWANE, GALA	650		1800 mm 1885
DRZWI DWUKOLOROWE, LAMINOWANETERRA	500	MONACO POCHWYT Z PRZYCISKIEM ORAZ PODŚWIETLENIEM LED****	1500 mm 2793
DRZWI NA WYMIAR CO 10 mm SZER. DO 1130 mm	350	MONACO POCHWYT Z APLIKACJĄ Z PRZYCISKIEM ORAZ PODŚWIETLENIEM LED, CZARNY RAL 9005****	1800 mm 2853
DRZWI NA WYMIAR CO 10 mm WYS. DO 2240 mm	440		1500 mm 3683
DRZWI NA WYMIAR CO 10 mm WYS. DO 2400 mm	680		1800 mm 3903
OŚCIEŻNICA ALUTHERM THERMO PREMIUM, OPTIMA	1050	ROSTOCK POCHWYT DŁUGOŚCI 2000 mm***	INOX 1070
OŚCIEŻNICA PERFOTHERM XL, DUOTHERM XL THERMO PREMIUM, OPTIMA	260		RAL 9005 CZARNY 1070
WKŁADKA VITA W KLASIE 6 W SYSTEMIE JEDNEGO KLUCZA	190	smart opcje dostępne z tedee	
WKŁADKA EXXO W KLASIE 6 W SYSTEMIE JEDNEGO KLUCZA	50	ZESTAW tedee PRO	2030
ZAWIAS 3D OPTIMA	99	KLAWIATURA tedee	487
KONTAKTRON MAGNETYCZNY	120	CZUJNIK OTWARCIA DRZWI tedee	194
ROZMIAR 100E	350	FACE ID	2969
SAMOZAMYKACZ UKRYTY THERMO PREMIUM, THERMO PRIME	1300	TORONTO POCHWYT Z KLAWIATURĄ tedee*****	1500 mm 1469
ELEKTROZACZEP Z FUNKCJĄ DZIEŃ / NOC 24V	280		1800 mm 1529
ZASILACZ IMPULSOWY 24V	135	TORONTO POCHWYT Z KLAWIATURĄ tedee I PODŚWIETLENIEM LED*****	1500 mm 2913
TAŚMY CIEPŁEGO MONTAŻU	225		1800 mm 2973
PODWALINA KLINARYTOWA H=70-250 mm	od 150	MONACO POCHWYT Z FINGER PRINT*****	1500 mm 1969
SKRACANIE DRZWI MILANO 8, MILANO 9, MILANO 10, MILANO 12 (10, 20, 30, 40 mm)	230		1800 mm 2069
		MONACO POCHWYT Z FINGER PRINT I PODŚWIETLENIEM LED*****	1500 mm 3423
			1800 mm 3523

* DOPŁATA
 ** DLA DRZWI PRZESZKLONYCH RC2N
 *** ZALECANY ELEKTROZACZEP
 **** CENA ZA KOMPLET: POCHWYT, DOSTOSOWANIE SKRZYDŁA, ELEKTROZACZEP I ZASILACZ
 ***** CENA ZA KOMPLET: POCHWYT, DOSTOSOWANIE SKRZYDŁA I ZASILACZ

SZYBY

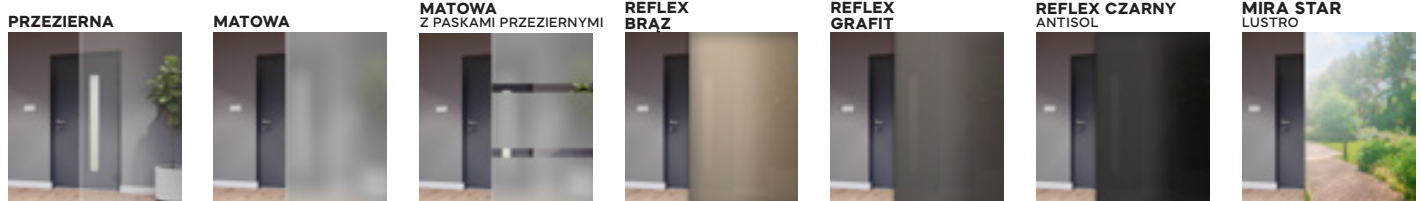



NS3 MILANO 10



NS4 MILANO 11



NS9 MILANO 12



NS1B MILANO 8 B STRONA WEWNĘTRZNA

STANDARDOWE OKUCIA RC2

KLAMKA-KLAMKA



PRAGA

THERMO PRIME



BERGEN



PRAGA

THERMO PREMIUM - OPTIMA



BERGEN

OKUCIA ZA DOPŁATĄ

KLAMKA-KLAMKA



PRAGA

GAŁKA-KLAMKA



PRAGA



BERGEN

POCHWYT-KLAMKA

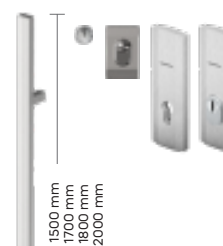

1500 mm
1700 mm
1800 mm
2000 mm

MONTREAL

AMSTERDAM • MONACO

ROSTOCK

KOLORY INSERTÓW I APLIKACJI

INOX
SZCZOTKOWANY

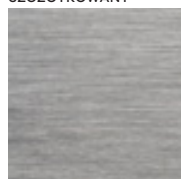

CZARNY
RAL 9005

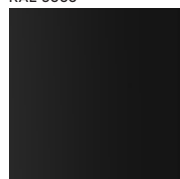

RAMKI SZYBOWE STRONA WEWNĘTRZNA

RAMKA MODERN
W KOLORZE SKRZYDŁA



RAMKA XN
INOX

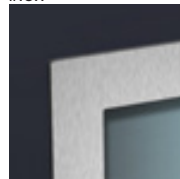

RAMKA XB
RAL 9005

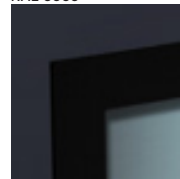

KOLORY OKUC

ANODA
PLATYNA



ANODA
SREBRNA

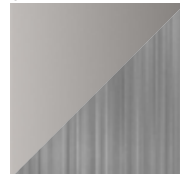

ANODA
CZARNĄ

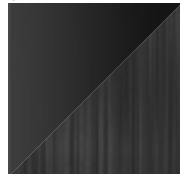

ANODA
ZŁOTA



INOX
SZCZOTKOWANY



TYLKO DLA POCHWYTÓW

PEŁNA LISTA KOLORÓW → STR. 6-11
DOŚWIELTA ALUMINIOWE STAŁE → STR. 108-109
OSPRZĘT → STR. 110-111
PEŁNA LISTA POCHWYTÓW → STR. 112
PEŁNA LISTA SZYLDÓW → STR. 113
WYPOSAŻENIE OPCJONALNE → STR. 114-116
WKŁADKI ZAMKÓW → STR. 117
WYMIARY DRZWI I OŚCIEŻNIC → STR. 118-123

KOLORY DRZWI



STANDARDOWA
PALETA KOLORÓW
LAMINOWANYCH
NA STRONACH 6-7



PALETA KOLORÓW
LAKIEROWANYCH
(ZA DOPŁATĄ)
NA STRONACH 8-11



NS5B HANOVER 5 B



NS6 HANOVER 6



STANDARDOWE WYMIARY DRZWI

SZEROKOŚĆ DRZWI THERMO PRIME I THERMO PREMIUM	×	80	90N	90E	100E*	
SZEROKOŚĆ DRZWI OPTIMA		80N	80	90N	90E	100E*
WYSOKOŚĆ DRZWI (DUOTHERM, PERFOTHERM · ALUTHERM)		2076 mm · 2087-2400 mm				

CENNIK NETTO PLN	OPTIMA 60	THERMO PREMIUM 60	THERMO PREMIUM 75	THERMO PRIME 75
NS5 HANOVER 5 · NS5B HANOVER 5 B	4649	5299	5699	7445
NS6 HANOVER 6 · NS6B HANOVER 6 B	4649	5299	5699	7445
NS7 INNSBRUCK · NS7B INNSBRUCK B	4899	5499	5899	7645

STANDARDOWE WYPOSAŻENIE RC2**	OPTIMA 60	THERMO PREMIUM 60	THERMO PREMIUM 75	THERMO PRIME 75
SKRZYDŁO SPEŁNIAJĄCE WARUNKI PROGRAMU CZYSTE POWIETRZE	✓	✓	✓	✓
WZÓR	DWUSTRONNY			
PRZYLGI SKRZYDŁA	3	4	4	4
OŚCIEŻNICA	PERFOTHERM 60	DUOTHERM 60	DUOTHERM 75	ALUTHERM 75
ZAWIASY Z OSŁONKAMI W KOLORZE OKUCI	2D	3D	3D	3D
PRÓG	ALUMINIOWY	CIEPŁY PRÓG Z PODWALINĄ KLINARYTOWĄ H=35 mm		
OKUCIA	SZYLDY DŁUGIE PRAGA LUB BERGEN			SZYLDY DŁUGIE PRAGA LUB DZIELONE BERGEN
ZAMKI RYGLOWE WKŁADKI W SYSTEMIE JEDNEGO KLUCZA	ZW 1000	ZW 1000	ZW 2000	×
ZAMKI LISTWOWE	×	3-PUNKTOWY AUTOMATYCZNY 833 LUB 3-PUNKTOWY 2-HAKOWY 855		3-PKT. AUTOMATYCZNY LUB 5-PKT. 4-HAKOWY
WKŁADKI	GERDA EVO, KLASA 5			
BEZPIECZNE SPRZĘGŁO WKŁADKI	W STANDARDZIE OD ROZMIARU WKŁADKI 35/35			

DOPŁATY			NETTO PLN	
DRZWI LAKIEROWANE, GALA	890	AMSTERDAM · MONTREAL · MONACO	1500 mm	820
DRZWI LAKIEROWANE, GALACTICA · GALA OPEN	1090	POCHWYT***	1800 mm	880
DRZWI LAKIEROWANE, INTERGALACTICA	1290	AMSTERDAM · MONTREAL · MONACO	1500 mm	1835
DRZWI DWUKOLOROWE LAKIEROWANE, GALA	650	POCHWYT Z PRZYCISKIEM****	1800 mm	1885
DRZWI DWUKOLOROWE, LAMINOWANE TERRA	500	MONACO POCHWYT Z PRZYCISKIEM ORAZ PODŚWIETLENIEM LED****	1500 mm	2793
DRZWI NA WYMIAR CO 10 mm TYLKO Z OŚCIEŻNICĄ ALUTHERM	SZER. DO 1130 mm	350	1800 mm	2853
DOSTĘPNE KOLORY: TERRA (FRP, FDE, FDW, FDT, FKG, FKF, FSB), GALA, GALA OPEN, GALACTICA, INTERGALACTICA	WYS. DO 2240 mm	440	1500 mm	3683
	WYS. DO 2400 mm	680	1800 mm	3903
OŚCIEŻNICA ALUTHERM THERMO PREMIUM, OPTIMA	1050	ROSTOCK	INOX	1070
OŚCIEŻNICA PERFOTHERM XL, DUOTHERM XL	260	POCHWYT DŁUGOŚCI 2000 mm***	RAL 9005 CZARNY	1070
THERMO PREMIUM, OPTIMA				
WKŁADKA VITA W KLASIE 6 W SYSTEMIE JEDNEGO KLUCZA	190	smart opcje dostępne z tedee		
WKŁADKA EXXO W KLASIE 6 W SYSTEMIE JEDNEGO KLUCZA	50	ZESTAW tedee PRO		2030
ZAWIAS 3D OPTIMA	99	KLAWIATURA tedee		487
KONTAKTRON MAGNETYCZNY	120	CZUJNIK OTWARCIA DRZWI tedee		194
ROZMIAR 100E	350	FACE ID		2969
SAMOZAMYKACZ UKRYTY THERMO PREMIUM, THERMO PRIME	1300	TORONTO POCHWYT Z KLAWIATURĄ tedee*****	1500 mm	1469
ELEKTROZACZEP Z FUNKCJĄ DZIEŃ / NOC 24V	280		1800 mm	1529
ZASILACZ IMPULSOWY 24V	135	TORONTO POCHWYT Z KLAWIATURĄ tedee I PODŚWIETLENIEM LED*****	1500 mm	2913
TAŚMY CIEPŁEGO MONTAŻU	225		1800 mm	2973
PODWALINA KLINARYTOWA H=70-250 mm	od 150	MONACO POCHWYT Z FINGER PRINT*****	1500 mm	1969
SKRACANIE DRZWI HANOVER 5 (10, 20, 30, 40, 60, 80, 100 mm)	230		1800 mm	2069
HANOVER 6 (10, 20, 30, 40 mm)		MONACO POCHWYT Z FINGER PRINT I PODŚWIETLENIEM LED*****	1500 mm	3423
			1800 mm	3523

* DOPŁATA
 ** DLA DRZWI PRZESZKLONYCH RC2N
 *** ZALECANY ELEKTROZACZEP
 **** CENA ZA KOMPLET: POCHWYT, DOSTOSOWANIE SKRZYDŁA, ELEKTROZACZEP I ZASILACZ
 ***** CENA ZA KOMPLET: POCHWYT, DOSTOSOWANIE SKRZYDŁA I ZASILACZ

SZYBY

PRZEZIERNIA

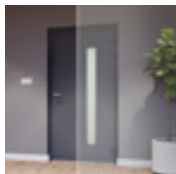

MATOWA

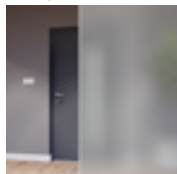

MATOWA Z PASKAMI PRZEZIERNYMI

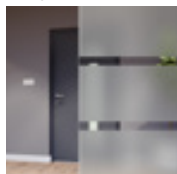

REFLEX BRĄZ



REFLEX GRAFIT

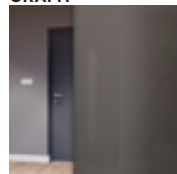

REFLEX CZARNY ANTISOL



MIRA STAR LUSTRO



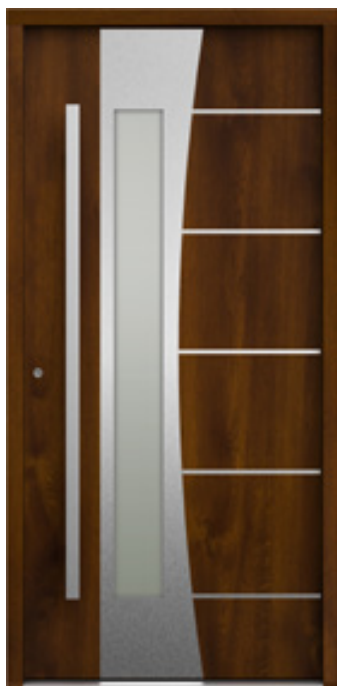

NS7 INNSBRUCK



NS7 INNSBRUCK STRONA WEWNĘTRZNA



NS5B HANOVER 5 B



NS5B HANOVER 5 B STRONA WEWNĘTRZNA

STANDARDOWE OKUCIA RC2

KLAMKA-KLAMKA



PRAGA

THERMO PRIME



BERGEN



PRAGA

THERMO PREMIUM OPTIMA



BERGEN

OKUCIA ZA DOPŁATĄ

KLAMKA-KLAMKA



PRAGA

GAŁKA-KLAMKA



PRAGA



BERGEN

POCHWYT-KLAMKA

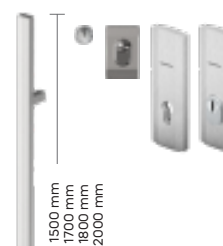

1500 mm
1700 mm
1800 mm
2000 mm

MONTREAL

AMSTERDAM · MONACO

ROSTOCK

KOLORY INSERTÓW I APLIKACJI

INOX
SZCZOTKOWANY

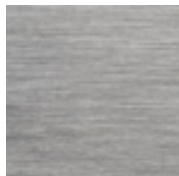

CZARNY
RAL 9005



RAMKI SZYBOWE STRONA WEWNĘTRZNA

RAMKA MODERN
W KOLORZE SKRZYDŁA

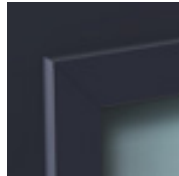

RAMKA XN
INOX

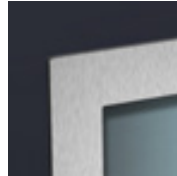

RAMKA XB
RAL 9005

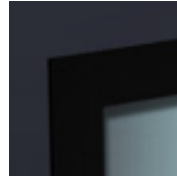

PEŁNA LISTA KOLORÓW → STR. 6-11
DOŚWIETLA ALUMINIOWE STAŁE → STR. 108-109
OSPRZĘT → STR. 110-111
PEŁNA LISTA POCHWYTÓW → STR. 112
PEŁNA LISTA SZYLDÓW → STR. 113
WYPOSAŻENIE OPCJONALNE → STR. 114-116
WKŁADKI ZAMKÓW → STR. 117
WYMIARY DRZWI I OŚCIEŻNIC → STR. 118-123

KOLORY OKUC

ANODA
PLATYNA

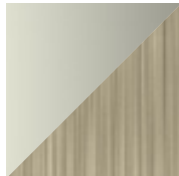

ANODA
SREBRNA



ANODA
CZARNA

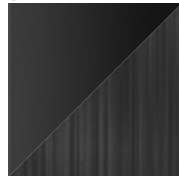

ANODA
ZŁOTA

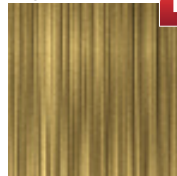

INOX
SZCZOTKOWANY



TYLKO DLA POCHWYTÓW

KOLORY DRZWI



STANDARDOWA
PALETA KOLORÓW
LAKIEROWANYCH
NA STRONACH 6-7



PALETA KOLORÓW
LAKIEROWANYCH
(ZA DOPŁATĄ)
NA STRONACH 8-11



W00 PŁASKIE



W00 PŁASKIE

STANDARDOWE WYMIARY DRZWI					
SZEROKOŚĆ DRZWI THERMO PRIME I THERMO PREMIUM	✗	80	90N	90E	100E*
SZEROKOŚĆ DRZWI OPTIMA	80N	80	90N	90E	100E*
WYSOKOŚĆ DRZWI (DUOTHERM, PERFOTHERM • ALUTHERM)	2076 mm • 2087-2400 mm				

CENNIK NETTO PLN	OPTIMA 60	THERMO PREMIUM 60	THERMO PREMIUM 75	THERMO PRIME 75
W00 PŁASKIE	2799	3399	3799	5545

STANDARDOWE WYPOSAŻENIE RC2	OPTIMA 60	THERMO PREMIUM 60	THERMO PREMIUM 75	THERMO PRIME 75
SKRZYDŁO SPEŁNIAJĄCE WARUNKI PROGRAMU CZYSTE POWIETRZE	✓	✓	✓	✓
WZÓR	DWUSTRONNY			
PRZYLGI SKRZYDŁA	3	4	4	4
OŚCIEŻNICA	PERFOTHERM 60	DUOTHERM 60	DUOTHERM 75	ALUTHERM 75
ZAWIASY Z OSŁONKAMI W KOLORZE OKUCIA	2D	3D	3D	3D
PRÓG	ALUMINIOWY	CIEPŁY PRÓG Z PODWALINĄ KLINARYTOWĄ H=35 mm		
OKUCIA	SZYLDY DŁUGIE PRAGA LUB BERGEN			SZYLDY DŁUGIE PRAGA LUB DZIELONE BERGEN
ZAMKI RYGLOWE WKŁADKI W SYSTEMIE JEDNEGO KLUCZA	ZW 1000	ZW 1000	ZW 2000	✗
ZAMKI LISTWOWE	✗	3-PUNKTOWY AUTOMATYCZNY 833 LUB 3-PUNKTOWY 2-HAKOWY 855		3-PKT. AUTOMATYCZNY LUB 5-PKT. 4-HAKOWY
WKŁADKI	GERDA EVO, KLASA 5			
BEZPIECZNE SPRZĘGŁO WKŁADKI	W STANDARDZIE OD ROZMIARU WKŁADKI 35/35			

DOPŁATY		NETTO PLN	
DRZWI LAKIEROWANE, GALA	890	AMSTERDAM • MONTREAL • MONACO POCHWYT**	1500 mm 820
DRZWI LAKIEROWANE, GALACTICA • GALA OPEN	1090		1800 mm 880
DRZWI LAKIEROWANE, INTERGALACTICA	1290	AMSTERDAM • MONTREAL • MONACO POCHWYT Z PRZYCISKIEM***	1500 mm 1835
DRZWI DWUKOLOROWE LAKIEROWANE, GALA	650		1800 mm 1885
DRZWI DWUKOLOROWE, LAMINOWANE TERRA	500	MONACO POCHWYT Z PRZYCISKIEM ORAZ PODŚWIETLENIEM LED***	1500 mm 2793
DRZWI NA WYMIAR CO 10 mm TYLKO Z OŚCIEŻNICĄ ALUTHERM DOSTĘPNE KOLORY: TERRA (FRP, FDE, FDW, FDT, FKG, FKF, FSB), GALA, GALA OPEN, GALACTICA, INTERGALACTICA	SZER. DO 1130 mm 350 WYS. DO 2240 mm 440 WYS. DO 2400 mm 680	MONACO POCHWYT Z APLIKACJĄ Z PRZYCISKIEM ORAZ PODŚWIETLENIEM LED, CZARNY RAL 9005***	1800 mm 2853 1500 mm 3683 1800 mm 3903
OŚCIEŻNICA ALUTHERM THERMO PREMIUM, OPTIMA	1050	ROSTOCK POCHWYT DŁUGOŚCI 2000 mm**	INOX 1070 RAL 9005 CZARNY 1070
OŚCIEŻNICA DUOTHERM XL THERMO PREMIUM, OPTIMA	260		
PAKIET RC3	420		
WKŁADKA VITA W KLASIE 6 W SYSTEMIE JEDNEGO KLUCZA	190	smart opcje dostępne z tedee	
WKŁADKA EXXO W KLASIE 6 W SYSTEMIE JEDNEGO KLUCZA	50	ZESTAW tedee PRO	2030
ZAWIAS 3D OPTIMA	99	KLAWIATURA tedee	487
KONTAKTRON MAGNETYCZNY	120	CZUJNIK OTWARCIA DRZWI tedee	194
ROZMIAR 100E	350	FACE ID	2969
SAMOZAMYKACZ UKRYTY THERMO PREMIUM, THERMO PRIME	1300	TORONTO POCHWYT Z KLAWIATURĄ tedee****	1500 mm 1469 1800 mm 1529
ELEKTROZACZEP Z FUNKCJĄ DZIEŃ / NOC 24V	280	TORONTO POCHWYT Z KLAWIATURĄ tedee I PODŚWIETLENIEM LED****	1500 mm 2913 1800 mm 2973
ZASILACZ IMPULSOWY 24V	135	MONACO POCHWYT Z FINGER PRINT****	1500 mm 1969 1800 mm 2069
TAŚMY CIEPŁEGO MONTAŻU	225	MONACO POCHWYT Z FINGER PRINT I PODŚWIETLENIEM LED****	1500 mm 3423 1800 mm 3523
PODWALINA KLINARYTOWA H=70-250 mm	od 150		
SKRACANIE DRZWI (10, 20, 30, 40, 60, 80, 100 mm)	230		

* DOPŁATA
 ** ZALECANY ELEKTROZACZEP
 *** CENA ZA KOMPLET: POCHWYT, DOSTOSOWANIE SKRZYDŁA, ELEKTROZACZEP I ZASILACZ
 **** CENA ZA KOMPLET: POCHWYT, DOSTOSOWANIE SKRZYDŁA I ZASILACZ



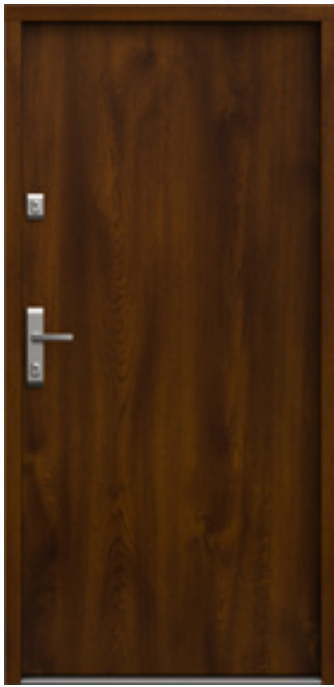

WOO PŁASKIE

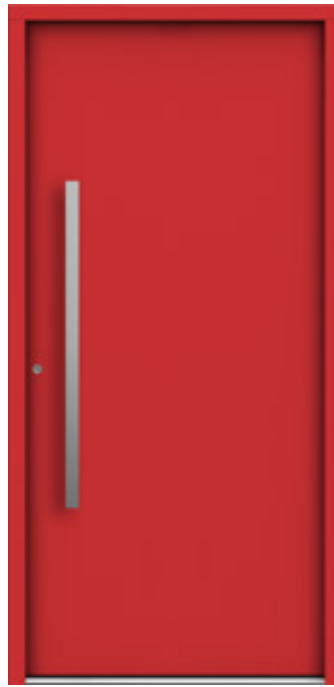

WOO PŁASKIE



WOO PŁASKIE



WOO PŁASKIE STRONA WEWNĘTRZNA

STANDARDOWE OKUCIA RC2

KLAMKA-KLAMKA



PRAGA



BERGEN



PRAGA



BERGEN

OKUCIA ZA DOPŁATĄ

KLAMKA-KLAMKA



PRAGA

GAŁKA-KLAMKA



PRAGA



BERGEN

POCHWYT-KLAMKA



1500 mm
1700 mm
1800 mm
2000 mm

MONTREAL

AMSTERDAM • MONACO

ROSTOCK

PEŁNA LISTA KOLORÓW → STR. 6-11
DOŚWIETLA ALUMINIOWE STAŁE → STR. 108-109
OSPRZĘT → STR. 110-111
PEŁNA LISTA POCHWYTÓW → STR. 112
PEŁNA LISTA SZYLDÓW → STR. 113
WYPOSAŻENIE OPCJONALNE → STR. 114-116
WKŁADKI ZAMKÓW → STR. 117
WYMIARY DRZWI I OŚCIEŻNIC → STR. 118-123

KOLORY OKUC

ANODA
PLATYNA



ANODA
SREBRNA



ANODA
CZARNA



ANODA
ZŁOTA

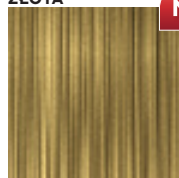

N

INOX
SZCZOTKOWANY

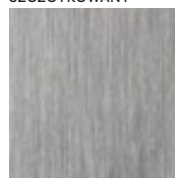

TYLKO DLA POCHWYTÓW

KOLORY DRZWI



STANDARDOWA
PALETA KOLORÓW
LAMINOWANYCH
NA STRONACH 6-7



PALETA KOLORÓW
LAKIEROWANYCH
(ZA DOPŁATĄ)
NA STRONACH 8-11



SNU MILANO 4



SNUX MILANO 4 X



STANDARDOWE WYMIARY DRZWI

SZEROKOŚĆ DRZWI THERMO PRIME I THERMO PREMIUM	✗	80	90N	90E	100E*
SZEROKOŚĆ DRZWI OPTIMA	80N	80	90N	90E	100E*
WYSOKOŚĆ DRZWI (DUOTHERM, PERFOTHERM • ALUTHERM)	2076 mm • 2087-2400 mm				

CENNIK NETTO PLN	OPTIMA 60	THERMO PREMIUM 60	THERMO PREMIUM 75	THERMO PRIME 75
SNU MILANO 4	4649	5149	5549	7199
SNUA MILANO 4 A	4899	5399	5799	7449
SNUB MILANO 4 B	4899	5399	5799	7449
SNUX MILANO 4 X	4649	5149	5549	7199

STANDARDOWE WYPOSAŻENIE RC2**	OPTIMA 60	THERMO PREMIUM 60	THERMO PREMIUM 75	THERMO PRIME 75
SKRZYDŁO SPEŁNIAJĄCE WARUNKI PROGRAMU CZYSTE POWIETRZE	✓	✓	✓	✓
WZÓR	DWUSTRONNY			
PRZYLGI SKRZYDŁA	3	4	4	4
OŚCIEŻNICA	PERFOTHERM 60	DUOTHERM 60	DUOTHERM 75	ALUTHERM 75
ZAWIASY Z OSŁONKAMI W KOLORZE OKUCIA	2D	3D	3D	3D
PRÓG	ALUMINIOWY	CIEPŁY PRÓG Z PODWALINĄ KLINARYTOWĄ H=35 mm		
OKUCIA	SZYLDY DŁUGIE PRAGA LUB BERGEN			SZYLDY DŁUGIE PRAGA LUB DZIELONE BERGEN
ZAMKI RYGLOWE WKŁADKI W SYSTEMIE JEDNEGO KLUCZA	ZW 1000	ZW 1000	ZW 2000	✗
ZAMKI LISTWOWE	✗	3-PUNKTOWY AUTOMATYCZNY 833 LUB 3-PUNKTOWY 2-HAKOWY 855		3-PKT. AUTOMATYCZNY LUB 5-PKT. 4-HAKOWY
WKŁADKI	GERDA EVO, KLASA 5			
BEZPIECZNE SPRZĘGŁO WKŁADKI	W STANDARDZIE OD ROZMIARU WKŁADKI 35/35			

DOPLATY	NETTO PLN
DRZWI LAKIEROWANE, GALA	890
DRZWI LAKIEROWANE, GALACTICA • GALA OPEN	1090
DRZWI LAKIEROWANE, INTERGALACTICA	1290
DRZWI DWUKOLOROWE LAKIEROWANE, GALA	650
DRZWI DWUKOLOROWE, LAMINOWANE TERRA	500
OŚCIEŻNICA ALUTHERM THERMO PREMIUM, OPTIMA	1050
OŚCIEŻNICA DUOTHERM XL THERMO PREMIUM, OPTIMA	260
WKŁADKA VITA W KLASIE 6 W SYSTEMIE JEDNEGO KLUCZA	190
WKŁADKA EXXO W KLASIE 6 W SYSTEMIE JEDNEGO KLUCZA	50
ZAWIAS 3D OPTIMA	99
KONTAKTRON MAGNETYCZNY	120
ROZMIAR 100E	350
SAMOZAMYKACZ UKRYTY THERMO PREMIUM, THERMO PRIME	1300
ELEKTROZACZEP Z FUNKCJĄ DZIEŃ / NOC 24V	280
ZASILACZ IMPULSOWY 24V	135
TAŚMY CIEPŁEGO MONTAŻU	225
PODWALINA KLINARYTOWA H=70-250 mm	od 150
SKRACANIE DRZWI (10, 20, 30, 40, 60, 80, 100 mm)	230
AMSTERDAM • MONTREAL • MONACO POCHWYT***	1500 mm 820 1800 mm 880
AMSTERDAM • MONTREAL • MONACO POCHWYT Z PRZYCISKIEM****	1500 mm 1835 1800 mm 1885
MONACO POCHWYT Z PRZYCISKIEM ORAZ PODŚWIETLENIEM LED****	1500 mm 2793 1800 mm 2853
MONACO POCHWYT Z APLIKACJĄ Z PRZYCISKIEM ORAZ PODŚWIETLENIEM LED, CZARNY RAL 9005****	1500 mm 3683 1800 mm 3903
ROSTOCK POCHWYT DŁUGOŚCI 2000 mm***	INOX 1070 RAL 9005 CZARNY 1070
smart opcje dostępne z tedee	
ZESTAW tedee PRO	2030
KLAWIATURA tedee	487
CZUJNIK OTWARCIA DRZWI tedee	194
FACE ID	2969
TORONTO POCHWYT Z KLAWIATURĄ tedee*****	1500 mm 1469 1800 mm 1529
TORONTO POCHWYT Z KLAWIATURĄ tedee I PODŚWIETLENIEM LED*****	1500 mm 2913 1800 mm 2973
MONACO POCHWYT Z FINGER PRINT*****	1500 mm 1969 1800 mm 2069
MONACO POCHWYT Z FINGER PRINT I PODŚWIETLENIEM LED*****	1500 mm 3423 1800 mm 3523

* DOPŁATA
 ** DLA DRZWI PRZESZKLONYCH RC2N
 *** ZALECANY ELEKTROZACZEP
 **** CENA ZA KOMPLET: POCHWYT, DOSTOSOWANIE SKRZYDŁA, ELEKTROZACZEP I ZASILACZ
 ***** CENA ZA KOMPLET: POCHWYT, DOSTOSOWANIE SKRZYDŁA I ZASILACZ

SZYBY

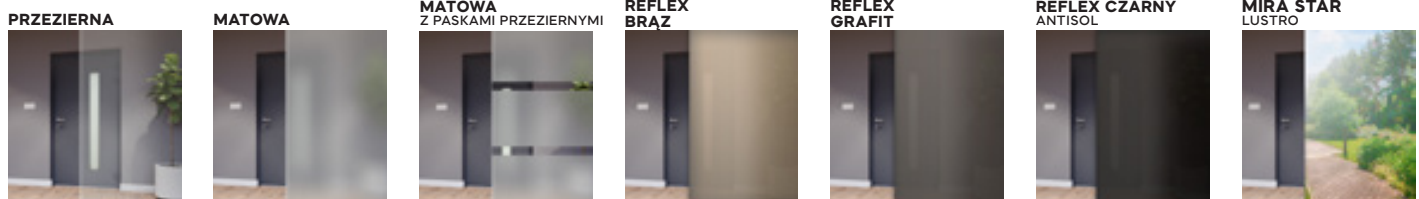



SNUA MILANO 4 A



SNUA MILANO 4 A STRONA WEWNĘTRZNA

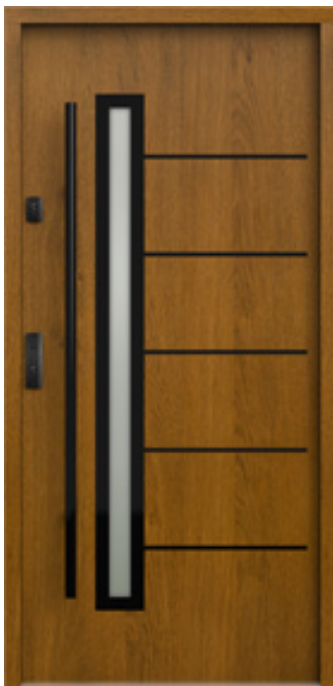

SNUB MILANO 4 B



SNUB MILANO 4 B STRONA WEWNĘTRZNA

KOLORY INSERTÓW I APLIKACJI

INOX
SZCZOTKOWANY



CZARNY
RAL 9005



KOLORY OKUC

ANODA
PLATYNA



ANODA
SREBRNA



ANODA
CZARNA

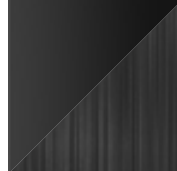

ANODA
ZŁOTA



N

INOX
SZCZOTKOWANY



TYLKO DLA POCHWYTÓW

PEŁNA LISTA KOLORÓW → STR. 6-11
DOŚWIETLA ALUMINIOWE STAŁE → STR. 108-109
OSPRZĘT → STR. 110-111
PEŁNA LISTA POCHWYTÓW → STR. 112
PEŁNA LISTA SZYLDÓW → STR. 113
WYPOSAŻENIE OPCJONALNE → STR. 114-116
WKŁADKI ZAMKÓW → STR. 117
WYMIARY DRZWI I OŚCIEŻNIC → STR. 118-123

KOLORY DRZWI



STANDARDOWA
PALETA KOLORÓW
LAMINOWANYCH
NA STRONACH 6-7



PALETA KOLORÓW
LAKIEROWANYCH
(ZA DOPŁATĄ)
NA STRONACH 8-11

STANDARDOWE OKUCIA RC2

KLAMKA-KLAMKA



PRAGA



BERGEN



PRAGA



BERGEN

OKUCIA ZA DOPŁATĄ

KLAMKA-KLAMKA



PRAGA

GAŁKA-KLAMKA



PRAGA



BERGEN

POCHWYT-KLAMKA



1500 mm
1700 mm
1800 mm
2000 mm

MONTREAL

AMSTERDAM • MONACO

ROSTOCK



NT1 TURYN 1



NT1 TURYN 1 STRONA WEWNĘTRZNA

STANDARDOWE WYMIARY DRZWI					
SZEROKOŚĆ DRZWI THERMO PRIME I THERMO PREMIUM	×	80	90N	90E	100E*
SZEROKOŚĆ DRZWI OPTIMA		80N	80	90N	90E
WYSOKOŚĆ DRZWI (DUOTHERM, PERFOTHERM • ALUTHERM)		2076 mm • 2087-2400 mm			

CENNIK NETTO PLN	OPTIMA 60	THERMO PREMIUM 60	THERMO PREMIUM 75	THERMO PRIME 75
NT1 TURYN 1 • NT1B TURYN 1 B	4649	5149	5549	7199
SOJ BERGAMO 2	4899	5399	5799	7449

STANDARDOWE WYPOSAŻENIE RC2**	OPTIMA 60	THERMO PREMIUM 60	THERMO PREMIUM 75	THERMO PRIME 75
SKRZYDŁO SPEŁNIAJĄCE WARUNKI PROGRAMU CZYSTE POWIETRZE	✓	✓	✓	✓
WZÓR	DWUSTRONNY			
PRZYLGI SKRZYDŁA	3	4	4	4
OŚCIEŻNICA	PERFOTHERM 60	DUOTHERM 60	DUOTHERM 75	ALUTHERM 75
ZAWIASY Z OSŁONKAMI W KOLORZE OKUCIA	2D	3D	3D	3D
PRÓG	ALUMINIOWY	CIEPŁY PRÓG Z PODWALINĄ KLINARYTOWĄ H=35 mm		
OKUCIA	SZYLDY DŁUGIE PRAGA LUB BERGEN			SZYLDY DŁUGIE PRAGA LUB DZIELONE BERGEN
ZAMKI RYGLOWE WKŁADKI W SYSTEMIE JEDNEGO KLUCZA	ZW 1000	ZW 1000	ZW 2000	×
ZAMKI LISTWOWE	×	3-PUNKTOWY AUTOMATYCZNY 833 LUB 3-PUNKTOWY 2-HAKOWY 855		3-PKT. AUTOMATYCZNY LUB 5-PKT. 4-HAKOWY
WKŁADKI	GERDA EVO, KLASA 5			
BEZPIECZNE SPRZĘGŁO WKŁADKI	W STANDARDZIE OD ROZMIARU WKŁADKI 35/35			

DOPŁATY		NETTO PLN	
DRZWI LAKIEROWANE, GALA	890	AMSTERDAM • MONTREAL • MONACO POCHWYT***	1500 mm 820
DRZWI LAKIEROWANE, GALACTICA • GALA OPEN	1090		1800 mm 880
DRZWI LAKIEROWANE, INTERGALACTICA	1290	AMSTERDAM • MONTREAL • MONACO POCHWYT Z PRZYCISKIEM****	1500 mm 1835
DRZWI DWUKOLOROWE LAKIEROWANE, GALA	650		1800 mm 1885
DRZWI DWUKOLOROWE, LAMINOWANE TERRA	500	MONACO POCHWYT Z PRZYCISKIEM ORAZ PODŚWIETLENIEM LED****	1500 mm 2793
OŚCIEŻNICA ALUTHERM THERMO PREMIUM, OPTIMA	1050		1800 mm 2853
OŚCIEŻNICA DUOTHERM XL THERMO PREMIUM, OPTIMA	260	MONACO POCHWYT Z APLIKACJĄ Z PRZYCISKIEM ORAZ PODŚWIETLENIEM LED, CZARNY RAL 9005****	1500 mm 3683
WKŁADKA VITA W KLASIE 6 W SYSTEMIE JEDNEGO KLUCZA	190		1800 mm 3903
WKŁADKA EXXO W KLASIE 6 W SYSTEMIE JEDNEGO KLUCZA	50	ROSTOCK POCHWYT DŁUGOŚCI 2000 mm***	INOX 1070
ZAWIAS 3D OPTIMA	99		RAL 9005 CZARNY 1070
KONTAKTRON MAGNETYCZNY	120	smart opcje dostępne z tedee	
ROZMIAR 100E	350	ZESTAW tedee PRO	2030
SAMOZAMYKACZ UKRYTY THERMO PREMIUM, THERMO PRIME	1300	KLAWIATURA tedee	487
ELEKTROZACZEP Z FUNKCJĄ DZIEŃ / NOC 24V	280	CZUJNIK OTWARCIA DRZWI tedee	194
ZASILACZ IMPULSOWY 24V	135	FACE ID	2969
TAŚMY CIEPŁEGO MONTAŻU	225	TORONTO POCHWYT Z KLAWIATURĄ tedee*****	1500 mm 1469
PODWALINA KLINARYTOWA H=70-250 mm	od 150		1800 mm 1529
		TORONTO POCHWYT Z KLAWIATURĄ tedee I PODŚWIETLENIEM LED*****	1500 mm 2913
			1800 mm 2973
		MONACO POCHWYT Z FINGER PRINT*****	1500 mm 1969
			1800 mm 2069
		MONACO POCHWYT Z FINGER PRINT I PODŚWIETLENIEM LED*****	1500 mm 3423
			1800 mm 3523

* DOPŁATA
 ** DLA DRZWI PRZESZKLONYCH RC2N
 *** ZALECANY ELEKTROZACZEP
 **** CENA ZA KOMPLET: POCHWYT, DOSTOSOWANIE SKRZYDŁA, ELEKTROZACZEP I ZASILACZ
 ***** CENA ZA KOMPLET: POCHWYT, DOSTOSOWANIE SKRZYDŁA I ZASILACZ



SZYBY

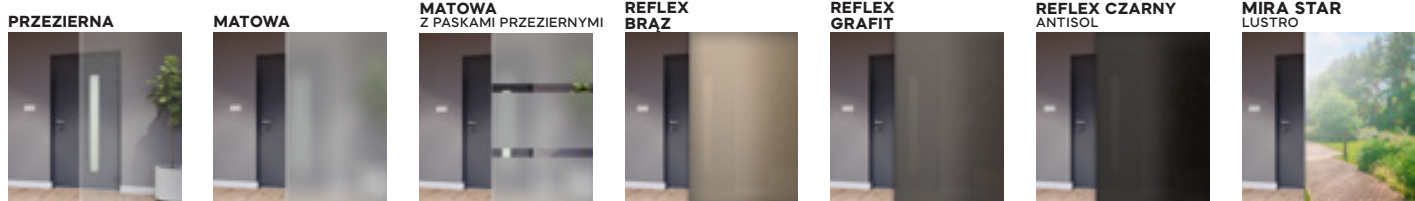

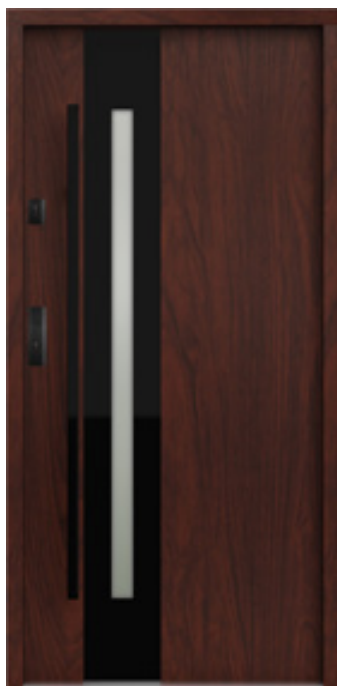

NT1B TURYŃ 1 B

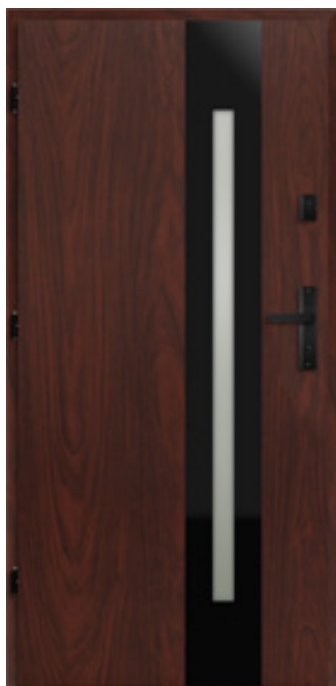

NT1 TURYŃ 1 B STRONA WEWNĘTRZNA



SOJ BERGAMO 2



SOJ BERGAMO 2 STRONA WEWNĘTRZNA

KOLORY INSERTÓW I APLIKACJI

INOX
SZCZOTKOWANY



CZARNY
RAL 9005



KOLORY OKUĆ

ANODA
PLATYNA



ANODA
SREBRNA

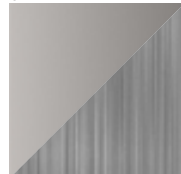

ANODA
CZARNĄ

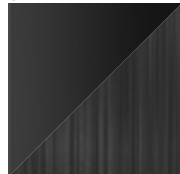

ANODA
ZŁOTĄ



INOX
SZCZOTKOWANY



TYLKO DLA POCHWYTÓW

STANDARDOWE OKUCIA RC2

KLAMKA-KLAMKA



PRAGA

THERMO PRIME

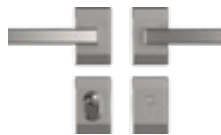

BERGEN

THERMO PREMIUM · OPTIMA



PRAGA



BERGEN

OKUCIA ZA DOPŁATĄ

KLAMKA-KLAMKA



PRAGA

GAŁKA-KLAMKA



PRAGA



BERGEN

POCHWYT-KLAMKA



1500 mm
1700 mm
1800 mm
2000 mm

MONTREAL

AMSTERDAM · MONACO

ROSTOCK

PEŁNA LISTA KOLORÓW → STR. 6-11
DOŚWIELTA ALUMINIOWE STAŁE → STR. 108-109
OSPRZĘT → STR. 110-111
PEŁNA LISTA POCHWYTÓW → STR. 112
PEŁNA LISTA SZYLDÓW → STR. 113
WYPOSAŻENIE OPCJONALNE → STR. 114-116
WKŁADKI ZAMKÓW → STR. 117
WYMIARY DRZWI I OŚCIEŻNIC → STR. 118-123

KOLORY DRZWI



STANDARDOWA
PALETA KOLORÓW
LAMINOWANYCH
NA STRONACH 6-7



PALETA KOLORÓW
LAKIEROWANYCH
(ZA DOPŁATĄ)
NA STRONACH 8-11



ST4 UPPSALA 1 TŁOCZENIE



ST4A UPPSALA 1 A
TŁOCZENIE Z INSERTEM

STANDARDOWE WYMIARY DRZWI					
SZEROKOŚĆ DRZWI THERMO PRIME I THERMO PREMIUM	X	80	90N	90E	100E*
SZEROKOŚĆ DRZWI OPTIMA	80N	80	90N	90E	100E*
WYSOKOŚĆ DRZWI (DUOTHERM, PERFOTHERM • ALUTHERM)	2076 mm • 2087-2400 mm				

CENNIK NETTO PLN	OPTIMA 60	THERMO PREMIUM 60	THERMO PREMIUM 75	THERMO PRIME 75
ST4 UPPSALA 1	3199	3699	4099	5749
ST4A UPPSALA 1 A	3599	4099	4499	6149

STANDARDOWE WYPOSAŻENIE RC2	OPTIMA 60	THERMO PREMIUM 60	THERMO PREMIUM 75	THERMO PRIME 75
SKRZYDŁO SPEŁNIAJĄCE WARUNKI PROGRAMU CZYSTE POWIETRZE	✓	✓	✓	✓
WZÓR	DWUSTRONNY			
PRZYLGI SKRZYDŁA	3	4	4	4
OŚCIEŻNICA	PERFOTHERM 60	DUOTHERM 60	DUOTHERM 75	ALUTHERM 75
ZAWIASY Z OSŁONKAMI W KOLORZE OKUCIA	2D	3D	3D	3D
PRÓG	ALUMINIOWY	CIEPLY PRÓG Z PODWALINĄ KLINARYTOWĄ H=35 mm		
OKUCIA	SZYLDY DŁUGIE PRAGA LUB BERGEN			SZYLDY DŁUGIE PRAGA LUB DZIELONE BERGEN
ZAMKI RYGLOWE WKŁADKI W SYSTEMIE JEDNEGO KLUCZA	ZW 1000	ZW 1000	ZW 2000	X
ZAMKI LISTWOWE	X	3-PUNKTOWY AUTOMATYCZNY 833 LUB 3-PUNKTOWY 2-HAKOWY 855		3-PKT. AUTOMATYCZNY LUB 5-PKT. 4-HAKOWY
WKŁADKI	GERDA EVO, KLASA 5			
BEZPIECZNE SPRZĘGŁO WKŁADKI	W STANDARDZIE OD ROZMIARU WKŁADKI 35/35			

DOPŁATY		NETTO PLN	
DRZWI LAKIEROWANE, GALA	890	AMSTERDAM • MONTREAL • MONACO POCHWYT**	1500 mm 820 1800 mm 880
DRZWI LAKIEROWANE, GALACTICA • GALA OPEN	1090	AMSTERDAM • MONTREAL • MONACO POCHWYT Z PRZYCISKIEM***	1500 mm 1835 1800 mm 1885
DRZWI LAKIEROWANE, INTERGALACTICA	1290	MONACO POCHWYT Z PRZYCISKIEM ORAZ PODŚWIETLENIE LED***	1500 mm 2793 1800 mm 2853
DRZWI DWUKOLOROWE LAKIEROWANE, GALA	650	MONACO POCHWYT Z PRZYCISKIEM ORAZ APLIKACJĄ Z PRZYCISKIEM ORAZ PODŚWIETLENIE LED, CZARNY RAL 9005***	1500 mm 3683 1800 mm 3903
DRZWI DWUKOLOROWE LAMINOWANE, TERRA	500	ROSTOCK POCHWYT DŁUGOŚCI 2000 mm**	INOX 1070 RAL 9005 CZARNY 1070
OŚCIEŻNICA ALUTHERM THERMO PREMIUM, OPTIMA	1050	smart opcje dostępne z tedee	
OŚCIEŻNICA DUOTHERM XL THERMO PREMIUM, OPTIMA	260	ZESTAW tedee PRO	2030
PAKIET RC3	420	KLAWIATURA tedee	487
WKŁADKA VITA W KLASIE 6 W SYSTEMIE JEDNEGO KLUCZA	190	CZUJNIK OTWARCIA DRZWI tedee	194
WKŁADKA EXXO W KLASIE 6 W SYSTEMIE JEDNEGO KLUCZA	50	FACE ID	2969
ZAWIAS 3D OPTIMA	99	TORONTO POCHWYT Z KLAWIATURĄ tedee****	1500 mm 1469 1800 mm 1529
KONTAKTRON MAGNETYCZNY	120	TORONTO POCHWYT Z KLAWIATURĄ tedee I PODŚWIETLENIE LED****	1500 mm 2913 1800 mm 2973
ROZMIAR 100E	350	MONACO POCHWYT Z FINGER PRINT****	1500 mm 1969 1800 mm 2069
SAMOZAMYKACZ UKRYTY THERMO PREMIUM, THERMO PRIME	1300	MONACO POCHWYT Z FINGER PRINT I PODŚWIETLENIE LED****	1500 mm 3423 1800 mm 3523
ELEKTROZACZEP Z FUNKCJĄ DZIEŃ / NOC 24V	280		
ZASILACZ IMPULSOWY 24V	135		
TAŚMY CIEPŁEGO MONTAŻU	225		
PODWALINA KLINARYTOWA H=70-250 mm	od 150		

* DOPŁATA
 ** ZALECANY ELEKTROZACZEP
 *** CENA ZA KOMPLET: POCHWYT, DOSTOSOWANIE SKRZYDŁA, ELEKTROZACZEP I ZASILACZ
 **** CENA ZA KOMPLET: POCHWYT, DOSTOSOWANIE SKRZYDŁA I ZASILACZ





ST4 UPPSALA 1 TŁOCZENIE

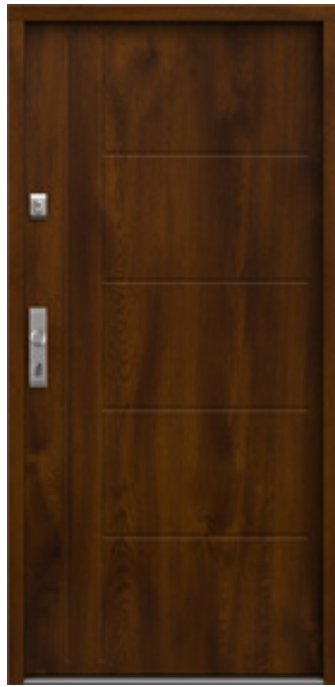

ST4 UPPSALA 1 TŁOCZENIE



ST4A UPPSALA 1 A STRONA WEWNĘTRZNA



ST4 UPPSALA 1 TŁOCZENIE

KOLORY INSERTÓW I APLIKACJI

INOX
SZCZOTKOWANY



CZARNY
RAL 9005



KOLORY OKUC

ANODA
PLATYNA



ANODA
SREBRNA

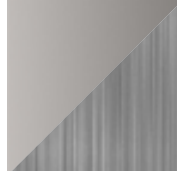

ANODA
CZARNĄ

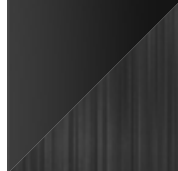

ANODA
ZŁOTĄ



INOX
SZCZOTKOWANY



TYLKO DLA POCHWYTÓW

STANDARDOWE OKUCIA RC2

KLAMKA-KLAMKA



PRAGA

THERMO PRIME



BERGEN



PRAGA

THERMO PREMIUM · OPTIMA



BERGEN

OKUCIA ZA DOPŁATĄ

KLAMKA-KLAMKA



PRAGA

GAŁKA-KLAMKA



PRAGA



BERGEN

POCHWYT-KLAMKA



1500 mm
1700 mm
1800 mm
2000 mm

MONTREAL

AMSTERDAM · MONACO

ROSTOCK

PEŁNA LISTA KOLORÓW → STR. 6-11
DOŚWIETLA ALUMINIOWE STAŁE → STR. 108-109
OSPRZĘT → STR. 110-111
PEŁNA LISTA POCHWYTÓW → STR. 112
PEŁNA LISTA SZYLDÓW → STR. 113
WYPOSAŻENIE OPCJONALNE → STR. 114-116
WKŁADKI ZAMKÓW → STR. 117
WYMIARY DRZWI I OŚCIEŻNIC → STR. 118-123

KOLORY DRZWI



STANDARDOWA
PALETA KOLORÓW
LAMINOWANYCH
NA STRONACH 6-7



PALETA KOLORÓW
LAKIEROWANYCH
(ZA DOPŁATĄ)
NA STRONACH 8-11



TML TOKIO 1 TŁOCZENIE



TMLA TOKIO 1 A TŁOCZENIE Z INSERTEM

STANDARDOWE WYMIARY DRZWI

SZEROKOŚĆ DRZWI THERMO PRIME I THERMO PREMIUM	✗	80	90N	90E	100E*
SZEROKOŚĆ DRZWI OPTIMA	80N	80	90N	90E	100E*
WYSOKOŚĆ DRZWI (DUOTHERM, PERFOTHERM · ALUTHERM)	2076 mm · 2087-2400 mm				

CENNIK NETTO PLN	OPTIMA 60	THERMO PREMIUM 60	THERMO PREMIUM 75	THERMO PRIME 75
TML TOKIO 1	3199	3699	4099	5749
TMLA TOKIO 1 A	3599	4099	4499	6149
TMM TOKIO 2	3199	3699	4099	5749
TMMA TOKIO 2 A	3599	4099	4499	6149
WBA ASPEN 1	3199	3699	4099	5749
TN7 ASPEN 2 · TN7B ASPEN 2 B	3599	4099	4499	6149

STANDARDOWE WYPOSAŻENIE RC2	OPTIMA 60	THERMO PREMIUM 60	THERMO PREMIUM 75	THERMO PRIME 75
SKRZYDŁO SPEŁNIAJĄCE WARUNKI PROGRAMU CZYSTE POWIETRZE	✓	✓	✓	✓
WZÓR	DWUSTRONNY			
PRZYLGI SKRZYDŁA	3	4	4	4
OŚCIEŻNICA	PERFOTHERM 60	DUOTHERM 60	DUOTHERM 75	ALUTHERM 75
ZAWIASY Z OSŁONKAMI W KOLORZE OKUCIA	2D	3D	3D	3D
PRÓG	ALUMINIOWY	CIEPŁY PRÓG Z PODWALINĄ KLINARYTOWĄ H=35 mm		
OKUCIA	SZYLDY DŁUGIE PRAGA LUB BERGEN			SZYLDY DŁUGIE PRAGA LUB DZIELONE BERGEN
ZAMKI RYGLOWE WKŁADKI W SYSTEMIE JEDNEGO KLUCZA	ZW 1000	ZW 1000	ZW 2000	✗
ZAMKI LISTWOWE	✗	3-PUNKTOWY AUTOMATYCZNY 833 LUB 3-PUNKTOWY 2-HAKOWY 855		3-PKT. AUTOMATYCZNY LUB 5-PKT. 4-HAKOWY
WKŁADKI	GERDA EVO, KLASA 5			
BEZPIECZNE SPRZĘGŁO WKŁADKI	W STANDARDZIE OD ROZMIARU WKŁADKI 35/35			

DOPLATY	NETTO PLN
DRZWI LAKIEROWANE, GALA	890
DRZWI LAKIEROWANE, GALACTICA · GALA OPEN	1090
DRZWI LAKIEROWANE, INTERGALACTICA	1290
DRZWI DWUKOLOROWE LAKIEROWANE, GALA	650
DRZWI DWUKOLOROWE LAMINOWANE, TERRA	500
OŚCIEŻNICA ALUTHERM THERMO PREMIUM, OPTIMA	1050
OŚCIEŻNICA DUOTHERM XL THERMO PREMIUM, OPTIMA	260
PAKIET RC3	420
WKŁADKA VITA W KLASIE 6 W SYSTEMIE JEDNEGO KLUCZA	190
WKŁADKA EXXO W KLASIE 6 W SYSTEMIE JEDNEGO KLUCZA	50
ZAWIAS 3D OPTIMA	99
KONTAKTRON MAGNETYCZNY	120
ROZMIAR 100E	350
SAMOZAMYKACZ UKRYTY THERMO PREMIUM, THERMO PRIME	1300
ELEKTROZACZEP Z FUNKCJĄ DZIEŃ / NOC 24V	280
ZASILACZ IMPULSOWY 24V	135
TAŚMY CIEPŁEGO MONTAŻU	225
PODWALINA KLINARYTOWA H=70-250 mm	od 150
AMSTERDAM · MONTREAL · MONACO POCHWYT**	1500 mm 820
AMSTERDAM · MONTREAL · MONACO POCHWYT Z PRZYCISKIEM***	1800 mm 880
MONACO POCHWYT Z PRZYCISKIEM ORAZ PODŚWIETLENIEM LED***	1500 mm 1835
MONACO POCHWYT Z APLIKACJĄ Z PRZYCISKIEM ORAZ PODŚWIETLENIEM LED, CZARNY RAL 9005***	1800 mm 1885
ROSTOCK POCHWYT DŁUGOŚCI 2000 mm**	1500 mm 2793
	1800 mm 2853
	1500 mm 3683
	1800 mm 3903
	INOX 1070
	RAL 9005 CZARNY 1070
smart opcje dostępne z tedee	
ZESTAW tedee PRO	2030
KLAWIATURA tedee	487
CZUJNIK OTWARCIA DRZWI tedee	194
FACE ID	2969
TORONTO POCHWYT Z KLAWIATURĄ tedee****	1500 mm 1469
	1800 mm 1529
TORONTO POCHWYT Z KLAWIATURĄ tedee I PODŚWIETLENIEM LED****	1500 mm 2913
	1800 mm 2973
MONACO POCHWYT Z FINGER PRINT****	1500 mm 1969
	1800 mm 2069
MONACO POCHWYT Z FINGER PRINT I PODŚWIETLENIEM LED****	1500 mm 3423
	1800 mm 3523

* DOPLATA
 ** ZALECANY ELEKTROZACZEP
 *** CENA ZA KOMPLET: POCHWYT, DOSTOSOWANIE SKRZYDŁA, ELEKTROZACZEP I ZASILACZ
 **** CENA ZA KOMPLET: POCHWYT, DOSTOSOWANIE SKRZYDŁA I ZASILACZ

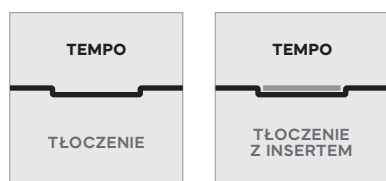



TMM TOKIO 2 TŁOCZENIE



TMMA TOKIO 2 A TŁOCZENIE Z INSERTEM



WBA ASPEN 1 TŁOCZENIE



TN7 ASPEN 2 TŁOCZENIE Z INSERTEM

KOLORY INSERTÓW I APLIKACJI

INOX
SZCZOTKOWANY

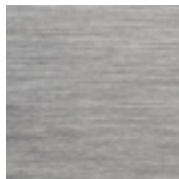

CZARNY
RAL 9005



KOLORY OKUC

ANODA
PLATYNA

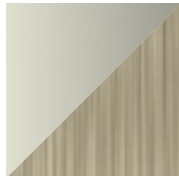

ANODA
SREBRNA

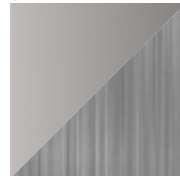

ANODA
CZARNĄ

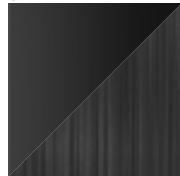

ANODA
ZŁOTA

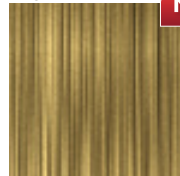

INOX
SZCZOTKOWANY



TYLKO DLA POCHWYTÓW

STANDARDOWE OKUCIA RC2

KLAMKA-KLAMKA



THERMO PRIME

PRAGA

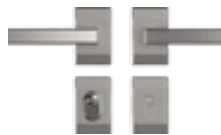

BERGEN



PRAGA



BERGEN

OKUCIA ZA DOPŁATĄ

KLAMKA-KLAMKA



PRAGA

GAŁKA-KLAMKA



PRAGA



BERGEN

POCHWYT-KLAMKA



1500 mm
1700 mm
1800 mm
2000 mm

MONTREAL

AMSTERDAM • MONACO

ROSTOCK

PEŁNA LISTA KOLORÓW → STR. 6-11
DOŚWIELTA ALUMINIOWE STAŁE → STR. 108-109
OSPRZĘT → STR. 110-111
PEŁNA LISTA POCHWYTÓW → STR. 112
PEŁNA LISTA SZYLDÓW → STR. 113
WYPOSAŻENIE OPCJONALNE → STR. 114-116
WKŁADKI ZAMKÓW → STR. 117
WYMIARY DRZWI I OŚCIEŻNIC → STR. 118-123

KOLORY DRZWI



STANDARDOWA
PALETA KOLORÓW
LAKIEROWANYCH
NA STRONACH 6-7



PALETA KOLORÓW
LAKIEROWANYCH
(ZA DOPŁATĄ)
NA STRONACH 8-11



SR3 TROMSO



SR3 TROMSO STRONA WEWNĘTRZNA

STANDARDOWE WYMIARY DRZWI					
SZEROKOŚĆ DRZWI THERMO PRIME I THERMO PREMIUM	X	80	90N	90E	100E*
SZEROKOŚĆ DRZWI OPTIMA	80N	80	90N	90E	100E*
WYSOKOŚĆ DRZWI (DUOTHERM, PERFOTHERM • ALUTHERM)	2076 mm • 2087-2400 mm				

CENNIK NETTO PLN	OPTIMA 60	THERMO PREMIUM 60	THERMO PREMIUM 75	THERMO PRIME 75
SR3 TROMSO	3199	3699	4099	5749
SR4 TROMSO 1	3199	3699	4099	5749
SR5 TROMSO 2	3199	3699	4099	5749

STANDARDOWE WYPOSAŻENIE RC2	OPTIMA 60	THERMO PREMIUM 60	THERMO PREMIUM 75	THERMO PRIME 75
SKRZYDŁO SPEŁNIAJĄCE WARUNKI PROGRAMU CZYSTE POWIETRZE	✓	✓	✓	✓
WZÓR	DWUSTRONNY			
PRZYLGI SKRZYDŁA	3	4	4	4
OŚCIEŻNICA	PERFOTHERM 60	DUOTHERM 60	DUOTHERM 75	ALUTHERM 75
ZAWIASY Z OSŁONKAMI W KOLORZE OKUCIA	2D	3D	3D	3D
PRÓG	ALUMINIOWY	CIEPLY PRÓG Z PODWALINĄ KLINARYTOWĄ H=35 mm		
OKUCIA	SZYLDY DŁUGIE PRAGA LUB BERGEN			SZYLDY DŁUGIE PRAGA LUB DZIELONE BERGEN
ZAMKI RYGLOWE WKŁADKI W SYSTEMIE JEDNEGO KLUCZA	ZW 1000	ZW 1000	ZW 2000	X
ZAMKI LISTWOWE	X	3-PUNKTOWY AUTOMATYCZNY 833 LUB 3-PUNKTOWY 2-HAKOWY 855		3-PKT. AUTOMATYCZNY LUB 5-PKT. 4-HAKOWY
WKŁADKI	GERDA EVO, KLASA 5			
BEZPIECZNE SPRZĘGŁO WKŁADKI	W STANDARDZIE OD ROZMIARU WKŁADKI 35/35			

DOPLATY		NETTO PLN	
DRZWI LAKIEROWANE, GALA	890	AMSTERDAM • MONTREAL • MONACO POCHWYT**	1500 mm 820 1800 mm 880
DRZWI LAKIEROWANE, GALACTICA • GALA OPEN	1090	AMSTERDAM • MONTREAL • MONACO POCHWYT Z PRZYCISKIEM***	1500 mm 1835 1800 mm 1885
DRZWI LAKIEROWANE, INTERGALACTICA	1290	MONACO POCHWYT Z PRZYCISKIEM ORAZ PODŚWIETLENIE LED***	1500 mm 2793 1800 mm 2853
DRZWI DWUKOLOROWE LAKIEROWANE, GALA	650	MONACO POCHWYT Z PRZYCISKIEM ORAZ APLIKACJĄ PODŚWIETLENIE LED, CZARNY RAL 9005***	1500 mm 3683 1800 mm 3903
DRZWI DWUKOLOROWE LAMINOWANE, TERRA	500	ROSTOCK POCHWYT DŁUGOŚCI 2000 mm**	INOX 1070 RAL 9005 CZARNY 1070
OŚCIEŻNICA ALUTHERM THERMO PREMIUM, OPTIMA	1050	smart opcje dostępne z tedee	
OŚCIEŻNICA DUOTHERM XL THERMO PREMIUM, OPTIMA	260	ZESTAW tedee PRO	2030
PAKIET RC3	420	KLAWIATURA tedee	487
WKŁADKA VITA W KLASIE 6 W SYSTEMIE JEDNEGO KLUCZA	190	CZUJNIK OTWARCIA DRZWI tedee	194
WKŁADKA EXXO W KLASIE 6 W SYSTEMIE JEDNEGO KLUCZA	50	FACE ID	2969
ZAWIAS 3D OPTIMA	99	TORONTO POCHWYT Z KLAWIATURĄ tedee****	1500 mm 1469 1800 mm 1529
KONTAKTRON MAGNETYCZNY	120	TORONTO POCHWYT Z KLAWIATURĄ tedee I PODŚWIETLENIE LED****	1500 mm 2913 1800 mm 2973
ROZMIAR 100E	350	MONACO POCHWYT Z FINGER PRINT****	1500 mm 1969 1800 mm 2069
SAMOZAMYKACZ UKRYTY THERMO PREMIUM, THERMO PRIME	1300	MONACO POCHWYT Z FINGER PRINT I PODŚWIETLENIE LED****	1500 mm 3423 1800 mm 3523
ELEKTROZACZEP Z FUNKCJĄ DZIEŃ / NOC 24V	280		
ZASILACZ IMPULSOWY 24V	135		
TAŚMY CIEPŁEGO MONTAŻU	225		
PODWALINA KLINARYTOWA H=70-250 mm	od 150		
SKRACANIE DRZWI TROMSO 1 (10, 20, 30, 40 mm)	230		

* DOPLATA
 ** ZALECANY ELEKTROZACZEP
 *** CENA ZA KOMPLET: POCHWYT, DOSTOSOWANIE SKRZYDŁA, ELEKTROZACZEP I ZASILACZ
 **** CENA ZA KOMPLET: POCHWYT, DOSTOSOWANIE SKRZYDŁA I ZASILACZ





SR5 TROMSO 2

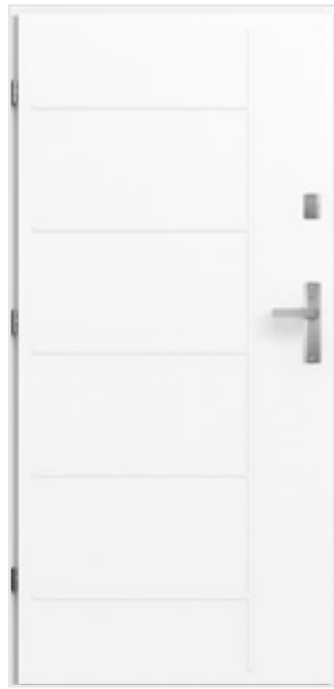

SR5 TROMSO 2 STRONA WEWNĘTRZNA



SR4 TROMSO 1



SR4 TROMSO 1 STRONA WEWNĘTRZNA

STANDARDOWE OKUCIA RC2

KLAMKA-KLAMKA



PRAGA



BERGEN



PRAGA



BERGEN

OKUCIA ZA DOPŁATĄ

KLAMKA-KLAMKA



PRAGA

GAŁKA-KLAMKA



PRAGA



BERGEN

POCHWYT-KLAMKA



1500 mm
1700 mm
1800 mm
2000 mm

MONTREAL

AMSTERDAM • MONACO

ROSTOCK

PEŁNA LISTA KOLORÓW → STR. 6-11
DOŚWIETLA ALUMINIOWE STAŁE → STR. 108-109
OSPRZĘT → STR. 110-111
PEŁNA LISTA POCHWYTÓW → STR. 112
PEŁNA LISTA SZYLDÓW → STR. 113
WYPOSAŻENIE OPCJONALNE → STR. 114-116
WKŁADKI ZAMKÓW → STR. 117
WYMIARY DRZWI I OŚCIEŻNIC → STR. 118-123

KOLORY OKUC

ANODA
PLATYNA

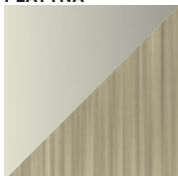

ANODA
SREBRNA



ANODA
CZARNA



ANODA
ZŁOTA

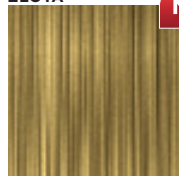

N

INOX
SZCZOTKOWANY

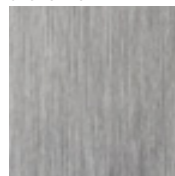

TYLKO DLA POCHWYTÓW

KOLORY DRZWI



STANDARDOWA
PALETA KOLORÓW
LAKIEROWANYCH
NA STRONACH 6-7



PALETA KOLORÓW
LAKIEROWANYCH
(ZA DOPŁATĄ)
NA STRONACH 8-11



T01



T02



T03



T04



STANDARDOWE WYMIARY DRZWI				
SZEROKOŚĆ SKRZYDŁA CZYNNEGO	80	90N	90E	100E*
SZEROKOŚĆ SKRZYDŁA BIERNEGO	300 mm	400 mm		500 mm
WYSOKOŚĆ DRZWI	2087-2400 mm			

CENNIK SKRZYDEŁ BIERNYCH NETTO PLN	30	40	50
T01 • T01 B	4469	4469	4469
T02 • T02 B	4469	4469	4469
T03 • T03 B	x	4469	4469
T04 • T04 B	x	4469	4469

ZALECANE KONFIGURACJE WZORNICZE	
T01 • T03	MILANO 11 • HANOVER 5
T02 • T04	MILANO 8 • MILANO 9 • MILANO 12 • HANOVER 6
T02 • T04	MILANO 10 • INNSBRUCK
T01 • T02	PŁASKIE
T03 • T03	PŁASKIE

WYPOSAŻENIE STANDARDOWE RC2**	THERMO PREMIUM 75 DUO
SKRZYDŁA SPEŁNIAJĄCE WARUNKI PROGRAMU CZYSTE POWIETRZE	✓
WZÓR	DWUSTRONNY
PRZYLGI SKRZYDŁA	4
OŚCIEŻNICA	ALUTHERM 75
ZAWIASY Z OSŁONKAMI W KOLORZE OKUC	3D
PRÓG	CIEPŁY PRÓG Z PODWALINĄ KLINARYTOWĄ H=35 mm
OKUCIA	SZYLDY DŁUGIE PRAGA LUB BERGEN
ZAMKI RYGLOWE WKŁADKI W SYSTEMIE JEDNEGO KLUCZA	ZW 2000
ZAMKI LISTWOWE	3-PUNKTOWY AUTOMATYCZNY 833 LUB 3-PUNKTOWY 2-HAKOWY 855
KANTRYGIEL CENTRALNY Z REGULOWANYMI ZACZEPAMI W PRUGU I OŚCIEŻNICY	✓
WKŁADKI	GERDA EVO, KLASA 5
BEZPIECZNE SPRZĘGŁO WKŁADKI	W STANDARDZIE OD ROZMIARU 35/35

DOPŁATY		NETTO PLN	
DRZWI LAKIEROWANE, GALA	890	AMSTERDAM • MONTREAL • MONACO - POCHWYT***	1500 mm 820
DRZWI LAKIEROWANE, GALACTICA • GALA OPEN	1090		1800 mm 880
DRZWI LAKIEROWANE, INTERGALACTICA	1290	AMSTERDAM • MONTREAL • MONACO	1500 mm 1835
DRZWI DWUKOLOROWE LAKIEROWANE, GALA	650	POCHWYT Z PRZYCISKIEM****	1800 mm 1885
DRZWI DWUKOLOROWE LAMINOWANE, TERRA	500	MONACO POCHWYT Z PRZYCISKIEM ORAZ PODŚWIETLENIEM LED****	1500 mm 2793
			1800 mm 2853
DRZWI NA WYMIAR WG OPCJI SKRZYDŁA CZYNNEGO		MONACO POCHWYT Z APLIKACJĄ Z PRZYCISKIEM ORAZ PODŚWIETLENIEM LED, CZARNY RAL 9005****	1500 mm 3683
	SZER. DO 1130 mm 350		1800 mm 3903
	WYS. DO 2240 mm 440	smart opcje dostępne z tedee	
	WYS. DO 2400 mm 680	ZESTAW tedee PRO	2030
WKŁADKA VITA W KLASIE 6 W SYSTEMIE JEDNEGO KLUCZA	190	KLAWIATURA tedee	487
WKŁADKA EXXO W KLASIE 6 W SYSTEMIE JEDNEGO KLUCZA	50	CZUJNIK OTWARCIA DRZWI tedee	194
KONTAKTRON MAGNETYCZNY	120	FACE ID	2969
ROZMIAR 100E	350	TORONTO POCHWYT Z KLAWIATURĄ	1500 mm 1469
SAMOZAMYKACZ UKRYTY	1300	tedee****	1800 mm 1529
ELEKTROZACZEP Z FUNKCJĄ DZIEŃ / NOC 24V	280	TORONTO POCHWYT Z KLAWIATURĄ tedee I PODŚWIETLENIEM LED****	1500 mm 2913
ZASILACZ IMPULSOWY 24V	135		1800 mm 2973
TAŚMY CIEPŁEGO MONTAŻU	225	MONACO POCHWYT Z FINGER PRINT****	1500 mm 1969
PODWALINA KLINARYTOWA H=70-250 mm	od 150		1800 mm 2069
SKRACANIE DRZWI WG OPCJI SKRZYDŁA CZYNNEGO	230	MONACO POCHWYT Z FINGER PRINT I PODŚWIETLENIEM LED****	1500 mm 3423
			1800 mm 3523

* DOPŁATA
 ** DLA DRZWI PRZESZKLONYCH RC2N
 *** ZALECANY ELEKTROZACZEP
 **** CENA ZA KOMPLET: POCHWYT, DOSTOSOWANIE SKRZYDŁA, ELEKTROZACZEP I ZASILACZ
 ***** CENA ZA KOMPLET: POCHWYT, DOSTOSOWANIE SKRZYDŁA I ZASILACZ

SZYBY



PRZEZIERNIA



MATOWA

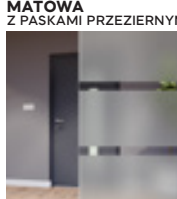

MATOWA Z PASKAMI PRZEZIERNYMI

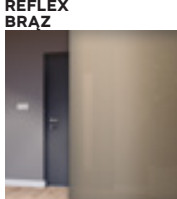

REFLEX BRAZ

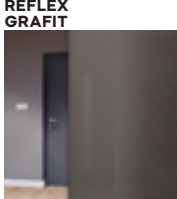

REFLEX GRAFIT

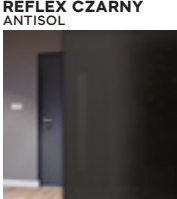

REFLEX CZARNY ANTISOL



MIRA STAR LUSTRO



MILANO 11 B + T01 B



MILANO 8 + T02



HANOVER 5 B + T03 B



HANOVER 6 + T04

STANDARDOWE OKUCIA RC2

KLAMKA-KLAMKA



PRAGA

THERMO PREMIUM



PRAGA

OKUCIA ZA DOPŁATĄ

POCHWYT-KLAMKA



1500 mm
1700 mm
1800 mm
2000 mm

MONTREAL

AMSTERDAM • MONACO

ROSTOCK

KOLORY INSERTÓW I APLIKACJI

INOX
SZCZOTKOWANY



CZARNY
RAL 9005



KOLORY OKUĆ

ANODA
PLATYNA



ANODA
SREBRNA

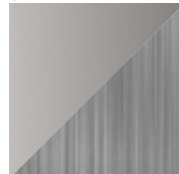

ANODA
CZARNĄ

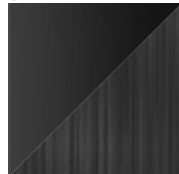

ANODA
ZŁOTĄ



N

INOX
SZCZOTKOWANY



TYLKO DLA POCHWYTÓW

KOLORY DRZWI



STANDARDOWA
PALETA KOLORÓW
LAMINOWANYCH
NA STRONACH 6-7



PALETA KOLORÓW
LAKIEROWANYCH
(ZA DOPŁATĄ)
NA STRONACH 8-11

PEŁNA LISTA KOLORÓW → STR. 6-11
DOŚWIETLA ALUMINIOWE STAŁE → STR. 108-109
OSPRZĘT → STR. 110-111
PEŁNA LISTA POCHWYTÓW → STR. 112
PEŁNA LISTA SZYLDÓW → STR. 113
WYPOSAŻENIE OPCJONALNE → STR. 114-116
WKŁADKI ZAMKÓW → STR. 117
WYMIARY DRZWI I OŚCIEŻNIC → STR. 118-123



T05



T05

STANDARDOWE WYMIARY DRZWI				
SZEROKOŚĆ SKRZYDŁA CZYNNEGO	80	90N	90E	100E*
SZEROKOŚĆ SKRZYDŁA BIERNEGO	300 mm	400 mm	500 mm	
WYSOKOŚĆ DRZWI	2087-2400 mm			

CENNIK SKRZYDEŁ BIERNYCH NETTO PLN	30	40	50
T05	3169	3169	3169

ZALECANE KONFIGURACJE WZORNICZE

T05 PŁASKIE
T05 FARGO 1 • FARGO 2 • FARGO 3
T05 DAVOS • BERNO • VISP • THUN • THUN 2 • SION • REGEN 1 • REGEN 3 • REGEN 5 • KRONACH 2 • KRONACH 4
T05 REGEN 2 • REGEN 4 • REGEN 6 • DREZNO 1 • DREZNO 4 • ERFURT 1 • ERFURT 2
T05 MILANO 8 • MILANO 9 • MILANO 11 • MILANO 12 • HANOVER 5 • HANOVER 6
T05 KRONACH 1 • KRONACH 3 • LUCERNA • LOZANNA
T05 MILANO 10 • INNSBRUCK • VIDAR 1 • VIDAR 2 • VIDAR 3
T05 BRIG • OLTEN • TRIN
T05 LINZ 1 • LINZ 2 • GRAZ 1 • GRAZ 2
T05 PASAWA 2 • PASAWA 3 • PASAWA 4 • JENA 3 • JENA 4 • JENA 5 • BAMBERG 1 • BAMBERG 2 • BAMBERG 3 • BAMBERG 4 • LINZ 3 • GRAZ 3 • ULM 1 • ULM 2 • TREWIR 1 • TREWIR 2 • TREWIR 3 • TREWIR 4 • TREWIR 7
T05 SALZBURG • VILLACH • BADEN 1 • BADEN 2 • AROSA 1 • AROSA 2
T05 PASAWA 1 • LOCARNO • ONEX • HAMBURG

WYPOSAŻENIE STANDARDOWE RC2**	THERMO PREMIUM 75 DUO
SKRZYDŁA SPEŁNIAJĄCE WARUNKI PROGRAMU CZYSTE POWIETRZE	✓
WZÓR	DWUSTRONNY
PRZYLGI SKRZYDŁA	4
OŚCIEŻNICA	ALUTHERM 75
ZAWIASY Z OSŁONKAMI W KOLORZE OKUĆ	3D
PRÓG	CIEPŁY PRÓG Z PODWALINĄ KLINARYTOWĄ H=35 mm
OKUCIA	SZYLDY DŁUGIE PRAGA LUB BERGEN
ZAMKI RYGLOWE WKŁADKI W SYSTEMIE JEDNEGO KLUCZA	ZW 2000
ZAMKI LISTWOWE	3-PUNKTOWY AUTOMATYCZNY LUB 3-PUNKTOWY 2-HAKOWY
KANTRYGIEL CENTRALNY Z REGULOWANYMI ZACZEPAMI W PROGU I OŚCIEŻNICY	✓
WKŁADKI	GERDA EVO, KLASA 5
BEZPIECZNE SPRZĘGŁO WKŁADKI	W STANDARDZIE OD ROZMIARU 35/35

DOPLĄTY		NETTO PLN	
DRZWI LAKIEROWANE, GALA	890	AMSTERDAM • MONTREAL • MONACO - POCHWYT***	1500 mm 820
DRZWI LAKIEROWANE, GALACTICA • GALA OPEN	1090	AMSTERDAM • MONTREAL • MONACO POCHWYT Z PRZYCISKIEM****	1800 mm 1835
DRZWI LAKIEROWANE, INTERGALACTICA	1290	MONACO POCHWYT Z PRZYCISKIEM ORAZ PODŚWIETLENIEM LED*****	1800 mm 1885
DRZWI DWUKOLOROWE LAKIEROWANE, GALA	650	MONACO POCHWYT Z APLIKACJĄ Z PRZYCISKIEM ORAZ PODŚWIETLENIEM LED*****	1500 mm 2793
DRZWI DWUKOLOROWE LAMINOWANE, TERRA	500	MONACO POCHWYT Z APLIKACJĄ Z PRZYCISKIEM ORAZ PODŚWIETLENIEM LED, CZARNY RAL 9005*****	1800 mm 2853
DRZWI NA WYMIAR WG OPCJI SKRZYDŁA CZYNNEGO			
	SZER. DO 1130 mm		1500 mm 3683
	WYS. DO 2240 mm		1800 mm 3903
	WYS. DO 2400 mm		680
WKŁADKA VITA W KLASIE 6 W SYSTEMIE JEDNEGO KLUCZA	190	smart opcje dostępne z tedee	
WKŁADKA EXXO W KLASIE 6 W SYSTEMIE JEDNEGO KLUCZA	50	ZESTAW tedee PRO	2030
KONTAKTRON MAGNETYCZNY	120	KLAWIATURA tedee	487
ROZMIAR 100E	350	CZUJNIK OTWARCIA DRZWI tedee	194
SAMOZAMYKACZ UKRYTY	1300	FACE ID	2969
ELEKTROZACZEP Z FUNKCJĄ DZIEŃ / NOC 24V	280	TORONTO POCHWYT Z KLAWIATURĄ tedee*****	1500 mm 1469
ZASILACZ IMPULSOWY 24V	135	TORONTO POCHWYT Z KLAWIATURĄ tedee I PODŚWIETLENIEM LED*****	1800 mm 1529
TAŚMY CIEPŁEGO MONTAŻU	225	MONACO POCHWYT Z FINGER PRINT*****	1500 mm 2913
PODWALINA KLINARYTOWA H=70-250 mm	od 150	MONACO POCHWYT Z FINGER PRINT I PODŚWIETLENIEM LED*****	1800 mm 2973
SKRACANIE DRZWI WG OPCJI SKRZYDŁA CZYNNEGO	230		1500 mm 1969
			1800 mm 2069
			1500 mm 3423
			1800 mm 3523

* DOPLĄTA
 ** DLA DRZWI PRZESZKLONYCH RC2N
 *** ZALECANY ELEKTROZACZEP
 **** CENA ZA KOMPLET: POCHWYT, DOSTOSOWANIE SKRZYDŁA, ELEKTROZACZEP I ZASILACZ
 ***** CENA ZA KOMPLET: POCHWYT, DOSTOSOWANIE SKRZYDŁA I ZASILACZ





TREWIR 1 B + T05



MILANO 8 + T05



BAMBERG 2 B + T05



HANOVER 6 + T05

STANDARDOWE OKUCIA RC2

KLAMKA-KLAMKA



PRAGA

THERMO PREMIUM



PRAGA

OKUCIA ZA DOPŁATĄ

POCHWYT-KLAMKA

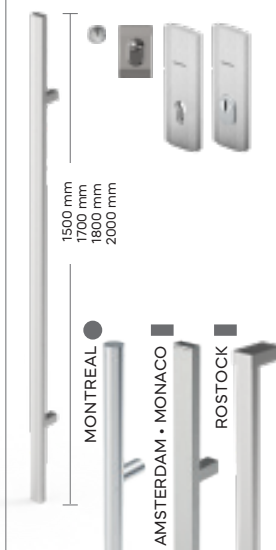

PEŁNA LISTA KOLORÓW → STR. 6-11
 DOŚWIELTA ALUMINIOWE STAŁE → STR. 108-109
 OSPRZĘT → STR. 110-111
 PEŁNA LISTA POCHWYTÓW → STR. 112
 PEŁNA LISTA SZYLDÓW → STR. 113
 WYPOSAŻENIE OPCJONALNE → STR. 114-116
 WKŁADKI ZAMKÓW → STR. 117
 WYMIARY DRZWI I OŚCIEŻNIC → STR. 118-123

KOLORY OKUĆ

**ANODA
PLATYNA**



**ANODA
SREBRNA**



**ANODA
CZARNA**



**ANODA
ZŁOTA**

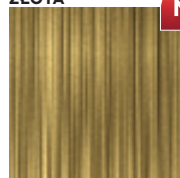

**INOX
SZCZOTKOWANY**

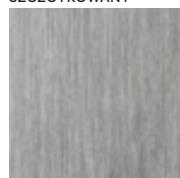

TYLKO DLA POCHWYTÓW

KOLORY DRZWI



**STANDARDOWA
PALETA KOLORÓW
LAKIEROWANYCH
(ZA DOPŁATĄ)
NA STRONACH 6-7**



**PALETA KOLORÓW
LAKIEROWANYCH
(ZA DOPŁATĄ)
NA STRONACH 8-11**



W76 MODENA



W77 MODENA 2

STANDARDOWE WYMIARY DRZWI			
SZEROKOŚĆ DRZWI	80	90N	90E
WYSOKOŚĆ DRZWI (DUOTHERM, PERFOTHERM · ALUTHERM)	2076 mm · 2087 mm		

CENNIK NETTO PLN	OPTIMA 60	THERMO PREMIUM 60	THERMO PREMIUM 75
W76 MODENA	3849	4349	4749
W77 MODENA 2	3849	4349	4749
WDR RAVENA	3299	3799	4199

STANDARDOWE WYPOSAŻENIE RC2*	OPTIMA 60	THERMO PREMIUM 60	THERMO PREMIUM 75
SKRZYDŁO SPEŁNIAJĄCE WARUNKI PROGRAMU CZYSTE POWIETRZE	✓	✓	✓
WZÓR	DWUSTRONNY		
PRZYLGI SKRZYDŁA	3	4	4
OŚCIEŻNICA	PERFOTHERM 60	DUOTHERM 60	DUOTHERM 75
ZAWIASY Z OSŁONKAMI W KOLORZE OKUC	2D	3D	3D
PRÓG	ALUMINIOWY	CIEPŁY PRÓG Z PODWALINĄ KLINARYTOWĄ H=35 mm	
OKUCIA	SZYLDY DŁUGIE PRAGA LUB BERGEN		
ZAMKI RYGLOWE WKŁADKI W SYSTEMIE JEDNEGO KLUCZA	ZW 1000	ZW 1000	ZW 2000
ZAMKI LISTWOWE	✗	3-PUNKTOWY AUTOMATYCZNY 833 LUB 3-PUNKTOWY 2-HAKOWY 855	
WKŁADKI	GERDA EVO, KLASA 5		
BEZPIECZNE SPRZĘGŁO WKŁADKI	W STANDARDZIE OD ROZMIARU WKŁADKI 35/35		

DOPŁATY		NETTO PLN	
DRZWI DWUKOLOROWE LAMINOWANE, TERRA	500	ZASILACZ IMPULSOWY 24V 135	
OŚCIEŻNICA ALUTHERM THERMO PREMIUM, OPTIMA	1050	TAŚMY CIEPŁEGO MONTAŻU 225	
OŚCIEŻNICA DUOTHERM XL THERMO PREMIUM, OPTIMA	260	PODWALINA KLINARYTOWA H=70-250 mm od 150	
PAKIET RC3 TYLKO DLA RAVENA	420	SKRACANIE DRZWI (10, 20, 30, 40, 60, 80, 100 mm) 230	
WKŁADKA VITA W KLASIE 6 W SYSTEMIE JEDNEGO KLUCZA	190	smart opcje dostępne z tedee	
WKŁADKA EXXO W KLASIE 6 W SYSTEMIE JEDNEGO KLUCZA	50	ZESTAW tedee PRO 2030	
ZAWIAS 3D OPTIMA	99	KLAWIATURA tedee 487	
SAMOZAMYKACZ UKRYTY THERMO PREMIUM, THERMO PRIME	1300	CZUJNIK OTWARCIA DRZWI tedee 194	
ELEKTROZACZEP Z FUNKCJĄ DZIEŃ / NOC 24V	280	FACE ID 2969	
KONTAKTRON MAGNETYCZNY	120		

* DLA DRZWI PRZESZKLONYCH RC2N

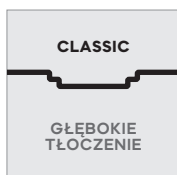

SZYBY

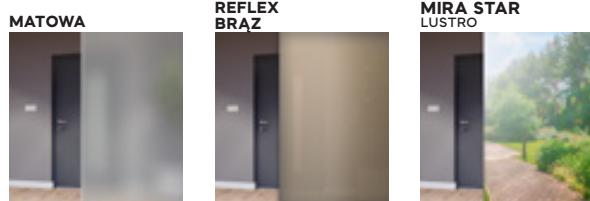

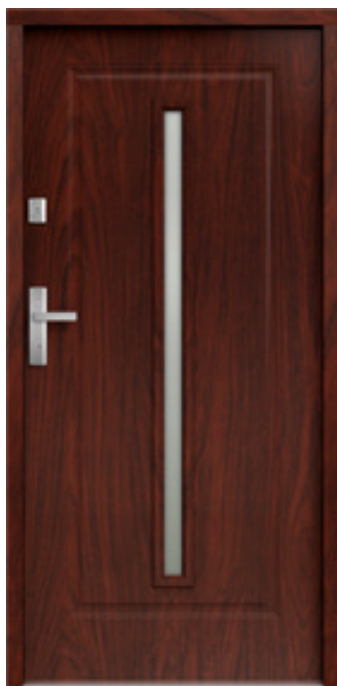

W76 MODENA



WDR RAVENA



W77 MODENA 2 STRONA WEWNĘTRZNA

STANDARDOWE OKUCIA RC2

KLAMKA-KLAMKA



PRAGA

THERMO PREMIUM · OPTIMA

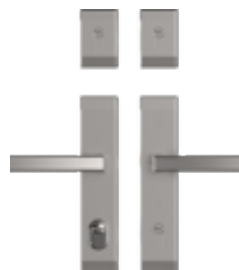

BERGEN

OKUCIA ZA DOPŁATĄ

KLAMKA-KLAMKA



PRAGA

GAŁKA-KLAMKA



PRAGA



BERGEN

- PEŁNA LISTA KOLORÓW → STR. 6-11
- DOŚWIETLA ALUMINIOWE STAŁE → STR. 108-109
- OSPRZĘT → STR. 110-111
- PEŁNA LISTA SZYLDÓW → STR. 113
- WYPOSAŻENIE OPCJONALNE → STR. 114-116
- WKŁADKI ZAMKÓW → STR. 117
- WYMIARY DRZWI I OŚCIEŻNIC → STR. 118-123

KOLORY OKUC

ANODA
PLATYNA



ANODA
SREBRNA



ANODA
CZARNA



ANODA
ZŁOTA

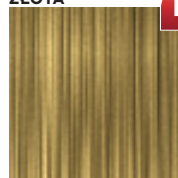

KOLORY DRZWI



STANDARDOWA
PALETA KOLORÓW
LAMINOWANYCH
NA STRONACH 6-7



W91 WERONA



W94 WERONA 1

STANDARDOWE WYMIARY DRZWI

SZEROKOŚĆ DRZWI	80	90N	90E
WYSOKOŚĆ DRZWI (DUOTHERM, PERFOTHERM • ALUTHERM)	2076 mm • 2087 mm		

CENNIK NETTO PLN

	OPTIMA 60	THERMO PREMIUM 60	THERMO PREMIUM 75
W91 WERONA	3299	3799	4199
W94 WERONA 1	3699	4199	4599
W93 WERONA 3	3849	4349	4749
W6A WERONA 4	3849	4349	4749
WQA WERONA 5	3849	4349	4749

STANDARDOWE WYPOSAŻENIE RC2*

	OPTIMA 60	THERMO PREMIUM 60	THERMO PREMIUM 75
SKRZYDŁO SPEŁNIAJĄCE WARUNKI PROGRAMU CZYSTE POWIETRZE	✓	✓	✓
WZÓR	DWUSTRONNY		
PRZYLGI SKRZYDŁA	3	4	4
OŚCIEŻNICA	PERFOTHERM 60	DUOTHERM 60	DUOTHERM 75
ZAWIASY Z OSŁONKAMI W KOLORZE OKUĆ	2D	3D	3D
PRÓG	ALUMINIOWY	CIEPŁY PRÓG Z PODWALINĄ KLINARYTOWĄ H=35 mm	
OKUCIA	SZYLDY DŁUGIE PRAGA LUB BERGEN		
ZAMKI RYGLOWE WKŁADKI W SYSTEMIE JEDNEGO KLUCZA	ZW 1000	ZW 1000	ZW 2000
ZAMKI LISTWOWE	✗	3-PUNKTOWY AUTOMATYCZNY 833 LUB 3-PUNKTOWY 2-HAKOWY 855	
WKŁADKI	GERDA EVO, KLASA 5		
BEZPIECZNE SPRZĘGŁO WKŁADKI	W STANDARDZIE OD ROZMIARU WKŁADKI 35/35		

DOPLATY

		NETTO PLN
DRZWI DWUKOLOROWE LAMINOWANE, TERRA	500	ZASILACZ IMPULSOWY 24V 135
OŚCIEŻNICA ALUTHERM THERMO PREMIUM, OPTIMA	1050	TAŚMY CIEPŁEGO MONTAŻU 225
OŚCIEŻNICA DUOTHERM XL THERMO PREMIUM, OPTIMA	260	PODWALINA KLINARYTOWA H=70-250 mm od 150
PAKIET RC3 TYLKO DLA W91 WERONA	420	SKRACANIE DRZWI (10, 20, 30, 40, 60, 80, 100 mm) 230
WKŁADKA VITA W KLASIE 6 W SYSTEMIE JEDNEGO KLUCZA	190	
WKŁADKA EXXO W KLASIE 6 W SYSTEMIE JEDNEGO KLUCZA	50	
ZAWIAS 3D OPTIMA	99	
SAMOZAMYKACZ UKRYTY THERMO PREMIUM, THERMO PRIME	1300	
ELEKTROZACZEP Z FUNKCJĄ DZIEŃ / NOC 24V	280	
KONTAKTRON MAGNETYCZNY	120	
		smart opcje dostępne z tedee
		ZESTAW tedee PRO 2030
		KLAWIATURA tedee 487
		CZUJNIK OTWARCIA DRZWI tedee 194
		FACE ID 2969

* DLA DRZWI PRZESZKLONYCH RC2N



SZYBY

MATOWA

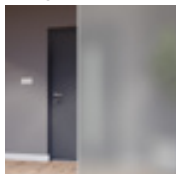

REFLEX BRAZ

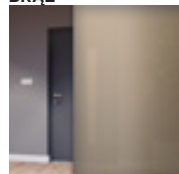

MIRA STAR LUSTRO





W93 WERONA 3



W6A WERONA 4



WQA WERONA 5



WQA WERONA 5 STRONA WEWNĘTRZNA

STANDARDOWE OKUCIA RC2

KLAMKA-KLAMKA



PRAGA

THERMO PREMIUM · OPTIMA

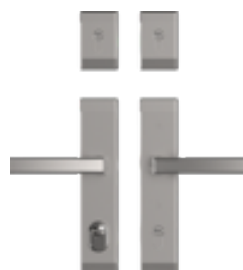

BERGEN

OKUCIA ZA DOPŁATĄ

KLAMKA-KLAMKA



PRAGA

GAŁKA-KLAMKA



PRAGA



BERGEN

PEŁNA LISTA KOLORÓW → STR. 6-11
DOŚWIETLA ALUMINIOWE STAŁE → STR. 108-109
OSPRZĘT → STR. 110-111
PEŁNA LISTA SZYLDÓW → STR. 113
WYPOSAŻENIE OPCJONALNE → STR. 114-116
WKŁADKI ZAMKÓW → STR. 117
WYMIARY DRZWI I OŚCIEŻNIC → STR. 118-123

KOLORY OKUC

ANODA
PLATYNA



ANODA
SREBRNA



ANODA
CZARNA



ANODA
ZŁOTA

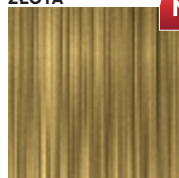

N

KOLORY DRZWI



STANDARDOWA
PALETA KOLORÓW
LAMINOWANYCH
NA STRONACH 6-7



W24 LIZBONA



W9N WENECJA

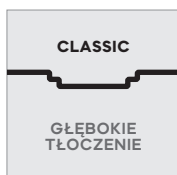

SZYBY

MATOWA

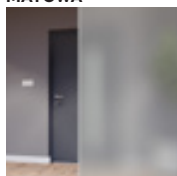

REFLEX
BRAZ

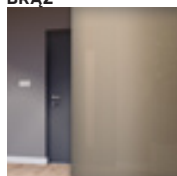

MIRA STAR
LUSTRO

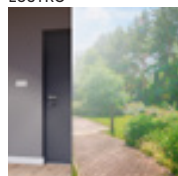

STANDARDOWE WYMIARY DRZWI			
SZEROKOŚĆ DRZWI	80	90N	90E
WYSOKOŚĆ DRZWI (DUOTHERM, PERFOTHERM • ALUTHERM)	2076 mm • 2087 mm		

CENNIK NETTO PLN	OPTIMA 60	THERMO PREMIUM 60	THERMO PREMIUM 75
W24 LIZBONA	3299	3799	4199
W9N WENECJA	3299	3799	4199
W13 LONDYN	3299	3799	4199
W5L LONDYN 1	3699	4199	4599

STANDARDOWE WYPOSAŻENIE RC2*	OPTIMA 60	THERMO PREMIUM 60	THERMO PREMIUM 75
SKRZYDŁO SPEŁNIAJĄCE WARUNKI PROGRAMU CZYSTE POWIETRZE	✓	✓	✓
WZÓR	DWUSTRONNY		
PRZYLGI SKRZYDŁA	3	4	4
OŚCIEŻNICA	PERFOTHERM 60	DUOTHERM 60	DUOTHERM 75
ZAWIASY Z OSŁONKAMI W KOLORZE OKUCI	2D	3D	3D
PRÓG	ALUMINIOWY	CIEPŁY PRÓG Z PODWALINĄ KLINARYTOWĄ H=35 mm	
OKUCIA	SZYLDY DŁUGIE PRAGA LUB BERGEN		
ZAMKI RYGLOWE WKŁADKI W SYSTEMIE JEDNEGO KLUCZA	ZW 1000	ZW 1000	ZW 2000
ZAMKI LISTWOWE	✗	3-PUNKTOWY AUTOMATYCZNY 833 LUB 3-PUNKTOWY 2-HAKOWY 855	
WKŁADKI	GERDA EVO, KLASA 5		
BEZPIECZNE SPRZĘGŁO WKŁADKI	W STANDARDZIE OD ROZMIARU WKŁADKI 35/35		

DOPŁATY		NETTO PLN
DRZWI DWUKOLOROWE LAMINOWANE, TERRA	500	ZASILACZ IMPULSOWY 24V 135
OŚCIEŻNICA ALUTHERM THERMO PREMIUM, OPTIMA	1050	TAŚMY CIEPŁEGO MONTAŻU 225
OŚCIEŻNICA DUOTHERM XL THERMO PREMIUM, OPTIMA	260	PODWALINA KLINARYTOWA H=70-250 mm od 150
PAKIET RC3 TYLKO DLA LIZBONA, WENECJA, W13 LONDYN	420	SKRACANIE DRZWI (10, 20, 30, 40, 60, 80, 100 mm) 230
WKŁADKA VITA W KLASIE 6 W SYSTEMIE JEDNEGO KLUCZA	190	
WKŁADKA EXXO W KLASIE 6 W SYSTEMIE JEDNEGO KLUCZA	50	
ZAWIAS 3D OPTIMA	99	smart opcje dostępne z tedee
SAMOZAMYKACZ UKRYTY THERMO PREMIUM, THERMO PRIME	1300	ZESTAW tedee PRO 2030
ELEKTROZACZEP Z FUNKCJĄ DZIEŃ / NOC 24V	280	KLAWIATURA tedee 487
KONTAKTRON MAGNETYCZNY	120	CZUJNIK OTWARCIA DRZWI tedee 194
		FACE ID 2969

* DLA DRZWI PRZESZKLONYCH RC2N



W13 LONDYN



W13 LONDYN STRONA WEWNĘTRZNA



W9N WENECJA STRONA WEWNĘTRZNA



W5L LONDYN 1

STANDARDOWE OKUCIA RC2

KLAMKA-KLAMKA



PRAGA

THERMO PREMIUM · OPTIMA

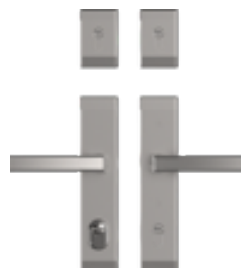

BERGEN

OKUCIA ZA DOPŁATĄ

KLAMKA-KLAMKA



PRAGA

GAŁKA-KLAMKA



PRAGA



BERGEN

PEŁNA LISTA KOLORÓW → STR. 6-11
DOŚWIETLA ALUMINIOWE STAŁE → STR. 108-109
OSPRZĘT → STR. 110-111
PEŁNA LISTA SZYLDÓW → STR. 113
WYPOSAŻENIE OPCJONALNE → STR. 114-116
WKŁADKI ZAMKÓW → STR. 117
WYMIARY DRZWI I OŚCIEŻNIC → STR. 118-123

KOLORY OKUC

ANODA
PLATYNA



ANODA
SREBRNA



ANODA
CZARNA



ANODA
ZŁOTA

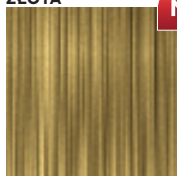

N

KOLORY DRZWI



STANDARDOWA
PALETA KOLORÓW
LAMINOWANYCH
NA STRONACH 6-7



W54 BARCELONA



W53 BARCELONA 1

STANDARDOWE WYMIARY DRZWI			
SZEROKOŚĆ DRZWI	80	90N	90E
WYSOKOŚĆ DRZWI (DUOTHERM, PERFOTHERM · ALUTHERM)	2076 mm · 2087 mm		

CENNIK NETTO PLN	OPTIMA 60	THERMO PREMIUM 60	THERMO PREMIUM 75
W54 BARCELONA	3299	3799	4199
W53 BARCELONA 1	3699	4199	4599
G76 GENEWA 1	3699	4199	4599
G75 GENEWA 2	3699	4199	4599
D75 GENEWA 3	3299	3799	4199

STANDARDOWE WYPOSAŻENIE RC2*	OPTIMA 60	THERMO PREMIUM 60	THERMO PREMIUM 75
SKRZYDŁO SPEŁNIAJĄCE WARUNKI PROGRAMU CZYSTE POWIETRZE	✓	✓	✓
WZÓR	DWUSTRONNY		
PRZYLGI SKRZYDŁA	3	4	4
OŚCIEŻNICA	PERFOTHERM 60	DUOTHERM 60	DUOTHERM 75
ZAWIASY Z OSŁONKAMI W KOLORZE OKUĆ	2D	3D	3D
PRÓG	ALUMINIOWY	CIEPŁY PRÓG Z PODWALINĄ KLINARYTOWĄ H=35 mm	
OKUCIA	SZYLDY DŁUGIE PRAGA LUB BERGEN		
ZAMKI RYGLOWE WKŁADKI W SYSTEMIE JEDNEGO KLUCZA	ZW 1000	ZW 1000	ZW 2000
ZAMKI LISTWOWE	✗	3-PUNKTOWY AUTOMATYCZNY 833 LUB 3-PUNKTOWY 2-HAKOWY 855	
WKŁADKI	GERDA EVO, KLASA 5		
BEZPIECZNE SPRZĘGŁO WKŁADKI	W STANDARDZIE OD ROZMIARU WKŁADKI 35/35		

DOPLATY		NETTO PLN
DRZWI DWUKOLOROWE LAMINOWANE, TERRA	500	ZASILACZ IMPULSOWY 24V 135
OŚCIEŻNICA ALUTHERM THERMO PREMIUM, OPTIMA	1050	TAŚMY CIEPŁEGO MONTAŻU 225
OŚCIEŻNICA DUOTHERM XL THERMO PREMIUM, OPTIMA	260	PODWALINA KLINARYTOWA H=70-250 mm od 150
PAKIET RC3 TYLKO DLA W54 BARCELONA, D75 GENEWA 3	420	SKRACANIE DRZWI (10, 20, 30, 40, 60, 80, 100 mm) 230
WKŁADKA VITA W KLASIE 6 W SYSTEMIE JEDNEGO KLUCZA	190	
WKŁADKA EXXO W KLASIE 6 W SYSTEMIE JEDNEGO KLUCZA	50	
ZAWIAS 3D OPTIMA	99	
SAMOZAMYKACZ UKRYTY THERMO PREMIUM, THERMO PRIME	1300	
ELEKTROZACZEP Z FUNKCJĄ DZIEŃ / NOC 24V	280	
KONTAKTRON MAGNETYCZNY	120	
		smart opcje dostępne z tedee
		ZESTAW tedee PRO 2030
		KLAWIATURA tedee 487
		CZUJNIK OTWARCIA DRZWI tedee 194
		FACE ID 2969

* DLA DRZWI PRZESZKLONYCH RC2N

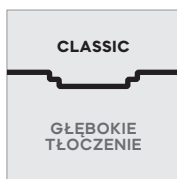

SZYBY

MATOWA

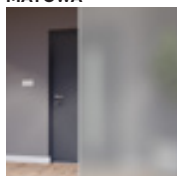

REFLEX BRAZ

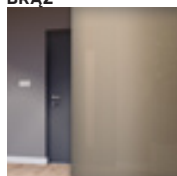

MIRA STAR LUSTRO

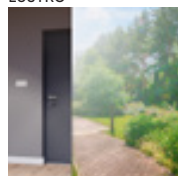



G76 GENEWA 1



G75 GENEWA 2



D75 GENEWA 3



D75 GENEWA 3 STRONA WEWNĘTRZNA

STANDARDOWE OKUCIA RC2

KLAMKA-KLAMKA



PRAGA

THERMO PREMIUM · OPTIMA

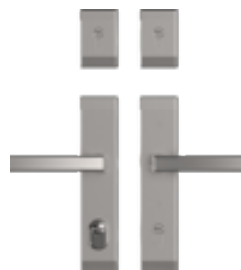

BERGEN

OKUCIA ZA DOPŁATĄ

KLAMKA-KLAMKA



PRAGA

GAŁKA-KLAMKA



PRAGA



BERGEN

PEŁNA LISTA KOLORÓW → STR. 6-11
DOŚWIETLA ALUMINIOWE STAŁE → STR. 108-109
OSPRZĘT → STR. 110-111
PEŁNA LISTA SZYLDÓW → STR. 113
WYPOSAŻENIE OPCJONALNE → STR. 114-116
WKŁADKI ZAMKÓW → STR. 117
WYMIARY DRZWI I OŚCIEŻNIC → STR. 118-123

KOLORY OKUC

ANODA
PLATYNA



ANODA
SREBRNA



ANODA
CZARNA



ANODA
ZŁOTA

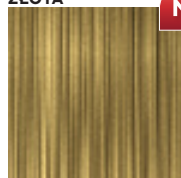

KOLORY DRZWI



STANDARDOWA
PALETA KOLORÓW
LAMINOWANYCH
NA STRONACH 6-7

DOŚWIETLA ALUMINIOWE



ZESTAW GL



ZESTAW G



ZESTAW GP



ZESTAW LGP

CENNIK DOŚWIETLI BOCZNYCH								NETTO PLN
WYSOKOŚĆ Hz	RODZAJ DOŚWIETLA / SZYBY	SZEROKOŚĆ Ld/Pd						
		do 300 mm	do 400 mm	do 500 mm	do 600 mm	do 700 mm	do 800 mm	do 900 mm
2087 mm	DOŚWIETLA Z SZYBĄ BEZPIECZNA	2169	2339	2559	2759	3009	3259	3509
	DOSWIETLA ANTYWŁAMANIOWE RC2 Z SZYBĄ P4	2319	2489	2709	2909	3159	3409	3659
do 2200 mm	DOŚWIETLA Z SZYBĄ BEZPIECZNA	2269	2439	2659	2859	3109	3359	3609
	DOSWIETLA ANTYWŁAMANIOWE RC2 Z SZYBĄ P4	2419	2589	2809	3009	3259	3509	3759
do 2300 mm	DOŚWIETLA Z SZYBĄ BEZPIECZNA	2319	2489	2709	2909	3159	3409	3659
	DOSWIETLA ANTYWŁAMANIOWE RC2 Z SZYBĄ P4	2469	2639	2859	3059	3309	3559	3809
do 2400 mm	DOŚWIETLA Z SZYBĄ BEZPIECZNA	2369	2539	2759	2959	3209	3459	3709
	DOSWIETLA ANTYWŁAMANIOWE RC2 Z SZYBĄ P4	2519	2689	2909	3109	3359	3609	3859

DOŚWIETLA BOCZNE SZEROKOŚĆ STANDARD W PODZIAŁCE CO 50 mm. W PODZIAŁCE CO 10 mm DOPLATA 25%.

CENNIK DOŚWIETLI GÓRNYCH						NETTO PLN
WYSOKOŚĆ Hd	RODZAJ DOŚWIETLA / SZYBY	SZEROKOŚĆ Ld+Sm+Pd				
		do 1150 mm	do 1550 mm	do 1950 mm	do 2350 mm	do 2950 mm
300 mm	DOŚWIETLA Z SZYBĄ BEZPIECZNA	1300	1520	1740	1960	2180
400 mm		1400	1620	1840	2060	2280
500 mm		1500	1720	1940	2160	2380
300 mm	DOSWIETLA ANTYWŁAMANIOWE RC2 Z SZYBĄ P4	1630	2070	2510	2950	3390
400 mm		1700	2140	2580	3020	3460
500 mm		1770	2210	2650	3090	3530

DOŚWIETLA GÓRNE WYSOKOŚĆ STANDARD W PODZIAŁCE CO 50 mm. W PODZIAŁCE CO 10 mm DOPLATA 25%.

OŚCIEŻNICA ALUTHERM		
WYMIAR DRZWI	WYSOKOŚĆ Hz	SZEROKOŚĆ Sc
80	standard 2087 mm	918 mm
90N	niestandardowe: 2150 mm 2200 mm	988 mm
90E	2300 mm 2350 mm	1031 mm
100E	2400 mm	1131 mm

LAKIEROWANIE DOŚWIETLA		NETTO PLN
PALETA GALA		390
PALETA GALACTICA		590
PALETA INTERGALACTICA		790
PALETA GALA OPEN		590

DLA DRZWI Z SAMOZAMYKACZEM UKRYTYM WYSOKOŚĆ CAŁKOWITA OŚCIEŻNICY +3,5 mm.

DOŚWIETLA ALUMINIOWE



ZESTAW L



ZESTAW P



ZESTAW LP

DOŚWIETLA BOCZNE PRZEKRÓJ POZIOMY

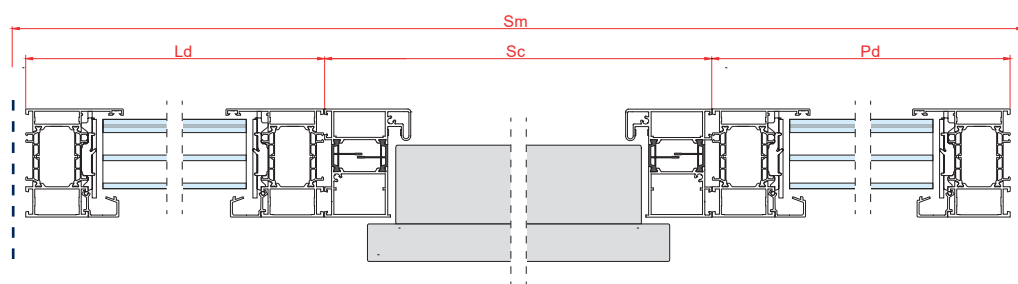

DOŚWIETLE GÓRNE PRZEKRÓJ PIONOWY

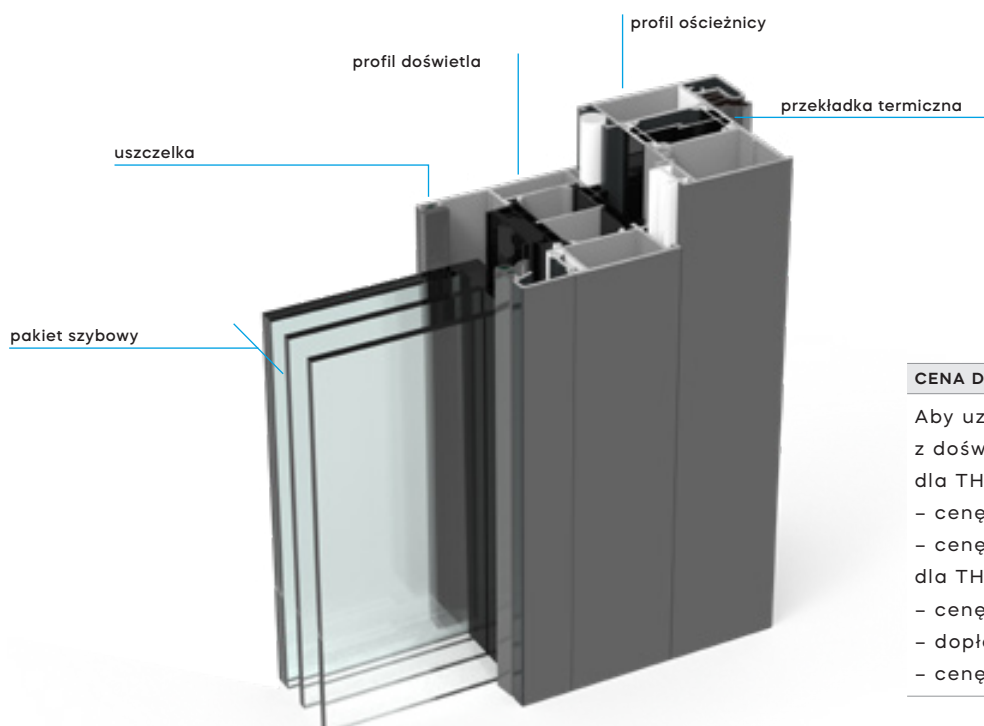
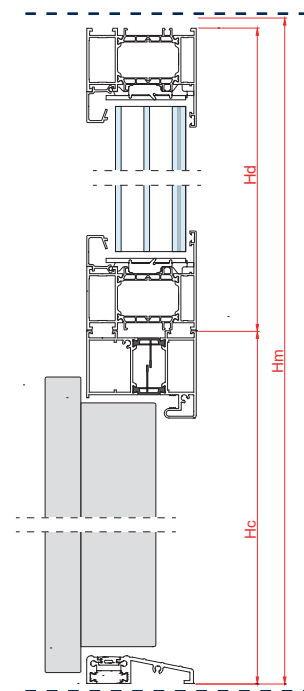

CENA DRZWI Z DOŚWIETLEM

Aby uzyskać kompletną cenę drzwi z doświetlem należy dodać:

dla THERMO PRIME:

- cenę drzwi,
- cenę doświetla;

dla THERMO PREMIUM i OPTIMA:

- cenę drzwi,
- dopłatę za ościeżnicę ALUTHERM,
- cenę doświetla.

ZESTAWY OSPRZĘTU

OKUCIA STANDARDOWE DO ZAMKÓW LISTWOWYCH

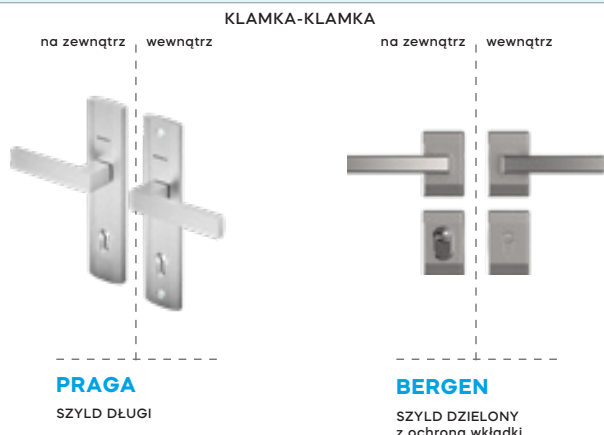

OKUCIA STANDARDOWE DO ZAMKÓW RYGLOWYCH GERDA ZW

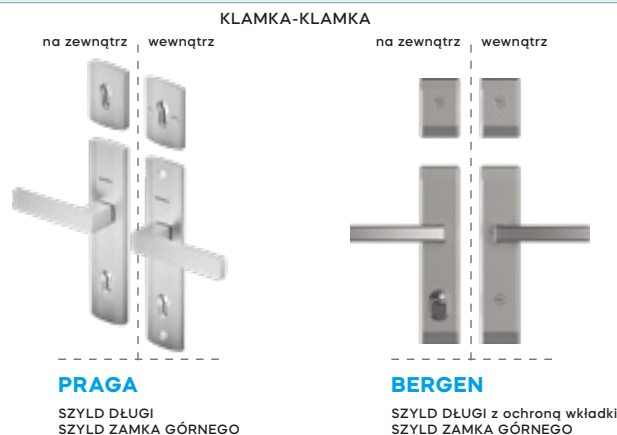

KOMPLET WKŁADEK W SYSTEMIE JEDNEGO KLUCZA, SYSTEM AB (dla drzwi z zamkiem listwowym – jedna wkładka)	KLASA 5
ILOŚĆ KLUCZY	5 + 2
SZYLD PRAGA LUB BERGEN	do wyboru
NASADKI NA ZAWIASY W KOLORZE OSPRZĘTU	✓

EVO – WKŁADKA W KLASIE 5



KLASA ZABEZPIECZEŃ	KLASA 5
TRWAŁOŚĆ MECHANIZMU	100.000 cykli
ILOŚĆ ZASTAWEK	12 zastawek: 9 w dwóch rzędach oraz 3 boczne
RODZAJ KLUCZA	poziomy nawiercany
ILOŚĆ KOMBINACJI KODU KLUCZA	9 300 000
ODPORNOŚĆ NA WŁAMANIE	C
ODPORNOŚĆ NA KOROZJĘ	C
ODPORNOŚĆ OGNIOWA	✓ (dostępne od rozmiaru 35/35)
OCHRONA PRZECIWOZWIERCENIOWA	dwie stalowe hartowane niklowane szpilki antyrozwierceniowe w korpusie wkładki
BEZPIECZNE SPRZĘGŁO	✓
ILOŚĆ KLUCZY	5 kluczy z nowego srebra (docelowych) + 2 klucze (budowlane)
INNE	karta kodowa
GWARANCJA	2 lata
tedee READY	brak

SYSTEM AB

A



2 x klucze budowlane
Klucze "A" otwierają zamek do czasu aż nie zostanie użyty klucz "B".

B



5 x klucze docelowe
Użycie klucza "B" dezaktywuje klucze budowlane "A". Bezpieczne opakowanie zawiera zestaw kluczy "B" i kartę kodową niezbędną do dorobienia kluczy.

UWAGA! Wkładka osiąga właściwy poziom bezpieczeństwa po jej przekodowaniu za pomocą klucza docelowego "B".

KOLORY OKUĆ PRAGA

ANODA PLATYNA SZCZOTKOWANA



ANODA SREBRNA SZCZOTKOWANA

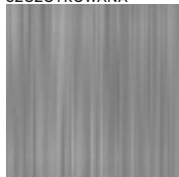

ANODA CZARNA SZCZOTKOWANA



ANODA ŻŁOTA SZCZOTKOWANA



KOLORY OKUĆ BERGEN

ANODA PLATYNA GŁADKA

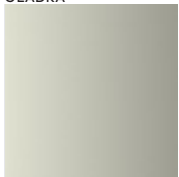

ANODA SREBRNA GŁADKA



ANODA CZARNA GŁADKA

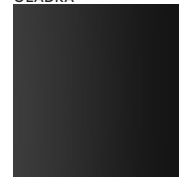

KOLORY WKŁADEK

NIKIEL SATYNA

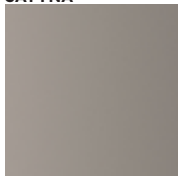

CZARNY POŁYSK

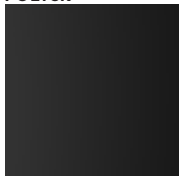

ZESTAWY OSPRZĘTU

ZESTAWY OSPRZĘTU ZA DOPLATĄ

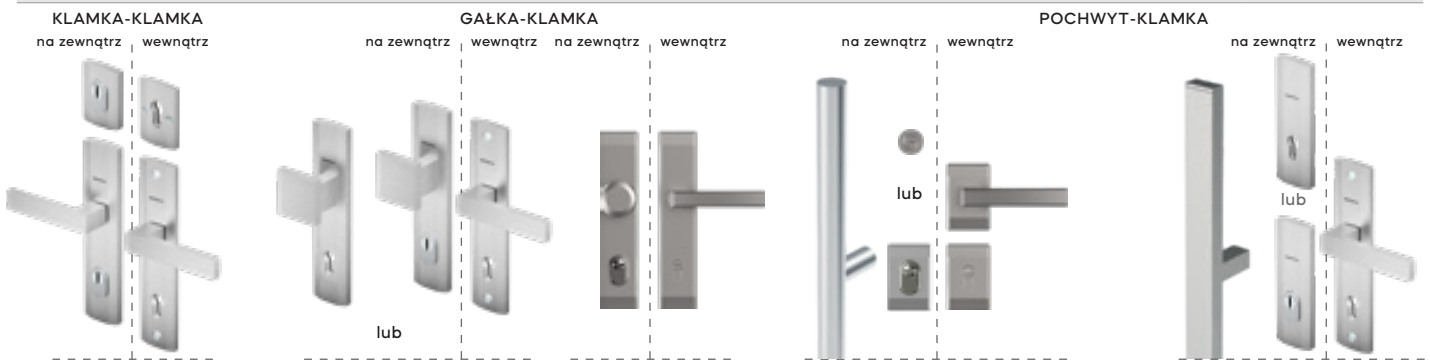

PRAGA

z ochroną wkładki

PRAGA

z ochroną wkładki +
bez ochrony wkładki

BERGEN

MONTREAL + BERGEN

AMSTERDAM + PRAGA

KOMPLET WKŁADEK W SYSTEMIE JEDNEGO KLUCZA, SYSTEM AB
(dla drzwi z zamkiem listwowym – jedna wkładka)

KLASA 6

ILOŚĆ KLUCZY

5 + 2

SZYLD PRAGA LUB BERGEN, POCHWYT

do wyboru

NASADKI NA ZAWIASY W KOLORZE OSPRZĘTU

✓

DŁUGOŚCI POCHWYTÓW

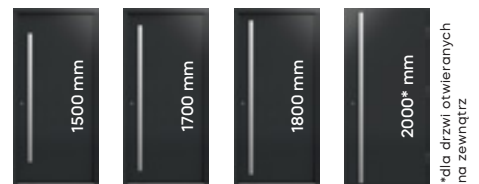

NA WIZUALIZACJI PRZEDSTAWIONE SĄ DRZWI
STANDARDOWEJ WYSOKOŚCI 2076 mm.

VITA – WKŁADKA W KLASIE 6



KLASA ZABEZPIECZEŃ	KLASA 6
TRWAŁOŚĆ MECHANIZMU	100.000 cykli
ILOŚĆ ZASTAWEK	6 aktywnych zastawek
RODZAJ KLUCZA	pionowy nacinany
ILOŚĆ KOMBINACJI KODU KLUCZA	100 000
ODPORNOŚĆ NA WŁAMANIE	D
ODPORNOŚĆ NA KORYZJĘ	C
ODPORNOŚĆ OGNIOWA	✓
OCHRONA PRZECIWROZWIERCENIOWA	2 stalowe hartowane szpilki w korpusie i bębenu
BEZPIECZNE SPRZĘGŁO	✓ (dostępne od rozmiaru 30/30)
ILOŚĆ KLUCZY	5 kluczy mosiężnych niklowanych (docelowych) + 2 klucze mosiężne (budowlane)
INNE	karta bezpieczeństwa
GWARANCJA	5 lat (po zarejestrowaniu produktu)
tedee READY	✓

EXXO – WKŁADKA W KLASIE 6

NOWOŚĆ
GERDA



KLASA ZABEZPIECZEŃ	KLASA 6
TRWAŁOŚĆ MECHANIZMU	100.000 cykli
ILOŚĆ ZASTAWEK	9 w dwóch rzędach
RODZAJ KLUCZA	poziomy nawiercany
ILOŚĆ KOMBINACJI KODU KLUCZA	450.000
ODPORNOŚĆ NA WŁAMANIE	D
ODPORNOŚĆ NA KORYZJĘ	C
ODPORNOŚĆ OGNIOWA	✓
OCHRONA PRZECIWROZWIERCENIOWA	dwie stalowe hartowane niklowane szpilki antyrozwierceniowe w korpusie wkładki
BEZPIECZNE SPRZĘGŁO	✓ (dostępne od rozmiaru 35/35)
ILOŚĆ KLUCZY	5 kluczy z nowego srebra (docelowych) + 2 klucze (budowlane)
INNE	karta kodowa
GWARANCJA	2 lata
tedee READY	✓

KOLORY POCHWYTÓW

ANODA PLATYNA
SZCZOTKOWANA



ANODA SREBRNA
SZCZOTKOWANA

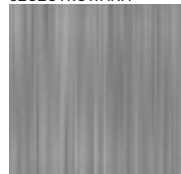

ANODA CZARNA
SZCZOTKOWANA



ANODA ŻŁOTA
SZCZOTKOWANA



INOX
SZCZOTKOWANY

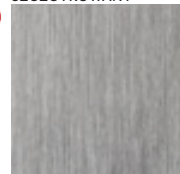

RAL 9005
CZARNY

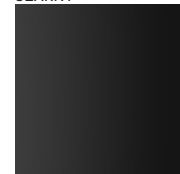







PALETA KOLORÓW
LAKIEROWANYCH
NA STRONACH 8-11
TYLKO DLA INTEGRÁ





TYLKO DLA AMSTERDAM





POCHWYTY

AMSTERDAM POCHWYT Z ALUMINIUM ANODOWANEGO O PRZEKROJU PROSTOKĄTNYM (40x20 mm)				NETTO PLN			
MONTREAL POCHWYT O PRZEKROJU OKRĄGŁYM (Ø 35 mm)				DŁUGOŚĆ	1500	1700	1800
				POCHWYT	820	855	880
				POCHWYT Z PRZYCISKIEM* NIEZBEDNY ZAKUP ELEKTROZACZEPU	1170	1200	1220





ROSTOCK POCHWYT ZE STALI NIERDZEWNEJ O PRZEKROJU PROSTOKĄTNYM (40x20 mm)				NETTO PLN				
WYBRANE WZORY				DŁUGOŚĆ	2000			
				OPCJA	*	PRZYCISK*	LED**	PRZYCISK+LED**
				INOX	1070	1410	1719	1959
				CZARNY RAL 9005	1 070	1410	1719	1959
				INOX Z APLIKACJĄ	2069	2299	2719	2949
				CZARNY RAL 9005 Z APLIKACJĄ	2099	2349	2739	2999

POCHWYT ROSTOCK DOSTĘPNY DLA DRZWI OTWIERANYCH NA ZEWNĄTRZ I O STANDARDOWEJ WYSOKOŚCI 2076 mm

MONACO POCHWYT ZE STALI NIERDZEWNEJ O PRZEKROJU PROSTOKĄTNYM (40x20 mm)				NETTO PLN								
WYBRANE WZORY				DŁUGOŚĆ	1500	1800	1500	1800	1500	1800		
				OPCJA	*		PRZYCISK*		LED**			
				INOX	820	880	1170	1220	1469	1529	1709	1769
				CZARNY RAL 9005	820	880	1170	1220	1469	1529	1709	1769
				INOX Z APLIKACJĄ	1699	1919	1939	2159	2349	2569	2599	2819
				CZARNY RAL 9005 Z APLIKACJĄ	1749	1969	1989	2209	2399	2619	2649	2869

MONACO Z FINGER PRINT POCHWYT ZE STALI NIERDZEWNEJ O PRZEKROJU PROSTOKĄTNYM (40x20 mm)				NETTO PLN				
WYBRANE WZORY				DŁUGOŚĆ	1500	1800	1500	1800
				OPCJA	*		LED**	
				INOX Z FINGER PRINT	1969	2069	2619	2719
				CZARNY RAL 9005 Z FINGER PRINT	1969	2069	2619	2719

TORONTO POCHWYT ZE STALI NIERDZEWNEJ O PRZEKROJU KWADRATOWYM (40x40 mm)				NETTO PLN				
WYBRANE WZORY				DŁUGOŚĆ	1500	1800	1500	1800
				OPCJA	*		PODŚWIETLENIE LED**	
				INOX	1469	1529	2109	2169
				CZARNY RAL 9005	1469	1529	2109	2169

INTEGRA POCHWYT KIESZENIOWY				NETTO PLN								
WYBRANE WZORY				DŁUGOŚĆ	1500	1800	1500	1800	1500	1800		
				OPCJA	*		PRZYCISK*		LED***			
				CZARNY RAL 9005	1369	1569	1869	2069	1769	1969	2169	2369
				PALETA GALA RAL DROBNA STRUKTURA	1569	1769	2069	2269	1969	2169	2369	2569

* DOSTOSOWANIE SKRZYDŁA DRZWI POD POCHWYT Z PRZYCISKIEM 250

** DOSTOSOWANIE SKRZYDŁA DRZWI POD POCHWYT Z PODŚWIETLENIEM LED ORAZ PRZYCISKIEM I LED 669

*** DOSTOSOWANIE DO POCHWYTU INTEGRA (KIESZENIOWEGO) Z PODŚWIETLENIEM ORAZ PRZYCISKIEM I PODŚWIETLENIEM LED 799

ELEKTROZACZEP Z FUNKCJĄ DZIEŃ / NOC 24V 280

PRAGA

SZYLD ZAMKA GŁÓWNEGO Z ALUMINIUM

NETTO PLN



	OPTIMA 60	THERMO PREMIUM 60	THERMO PREMIUM 75	THERMO PREMIUM 75 DUO	THERMO PRIME 75
KLAMKA-KLAMKA SZYLD ZEWN. Z OCHRONĄ WKŁADKI				500	
KLAMKA-KLAMKA SZYLD ZEWN. BEZ OCHRONY WKŁADKI				290	
KLAMKA JEDNOSTRONNA SZYLD ZEWN. Z OCHRONĄ WKŁADKI DO POCHWYTU				475	
KLAMKA JEDNOSTRONNA SZYLD ZEWN. BEZ OCHRONY WKŁADKI DO POCHWYTU				270	
GAŁKA-KLAMKA SZYLD ZEWN. Z OCHRONĄ WKŁADKI				550	
GAŁKA-KLAMKA SZYLD ZEWN. BEZ OCHRONY WKŁADKI				340	

PRAGA

SZYLD ZAMKA DODATKOWEGO Z ALUMINIUM

NETTO PLN



	OPTIMA 60	THERMO PREMIUM 60	THERMO PREMIUM 75	THERMO PREMIUM 75 DUO	THERMO PRIME 75
SZYLD DZIELONY SZYLD ZEWN. Z OCHRONĄ WKŁADKI				140	
SZYLD DZIELONY SZYLD ZEWN. BEZ OCHRONY WKŁADKI				90	

BERGEN

SZYLD ZAMKA GŁÓWNEGO

NETTO PLN



	OPTIMA 60	THERMO PREMIUM 60	THERMO PREMIUM 75	THERMO PREMIUM 75 DUO	THERMO PRIME 75
KLAMKA-KLAMKA TD 1000 SZYLD ZEWN. Z OCHRONĄ WKŁADKI				290	×
KLAMKA-KLAMKA TD 200 SZYLD ZEWN. Z OCHRONĄ WKŁADKI				270	×
KLAMKA JEDNOSTRONNA SZYLD ZEWN. Z OCHRONĄ WKŁADKI DO POCHWYTU				250	×
GAŁKA-KLAMKA TD 1000 SZYLD ZEWN. Z OCHRONĄ WKŁADKI				340	×
GAŁKA-KLAMKA TD 200 SZYLD ZEWN. Z OCHRONĄ WKŁADKI				320	×

BERGEN

SZYLD ZAMKA GŁÓWNEGO - DZIELONY

NETTO PLN



	OPTIMA 60	THERMO PREMIUM 60	THERMO PREMIUM 75	THERMO PREMIUM 75 DUO	THERMO PRIME 75
KLAMKA-KLAMKA SZYLD ZEWN. Z OCHRONĄ WKŁADKI				×	175
KLAMKA JEDNOSTRONNA SZYLD ZEWN. Z OCHRONĄ WKŁADKI DO POCHWYTU				×	150
GAŁKA-KLAMKA SZYLD ZEWN. Z OCHRONĄ WKŁADKI				×	225

BERGEN

SZYLD ZAMKA DODATKOWEGO

NETTO PLN















	OPTIMA 60	THERMO PREMIUM 60	THERMO PREMIUM 75	THERMO PREMIUM 75 DUO	THERMO PRIME 75
SZYLD DZIELONY TW 300 SZYLD ZEWN. Z OCHRONĄ WKŁADKI				100	
SZYLD DZIELONY SZYLD ZEWN. BEZ OCHRONY WKŁADKI				70	









WYPOSAŻENIE OPCJONALNE

CENNIK DOPŁAT DO DRZWI NETTO PLN	OPTIMA 60	THERMO PREMIUM 60	THERMO PREMIUM 75	THERMO PREMIUM 75 DUO	THERMO PRIME 75
ELEKTROZACZEP Z FUNKCJĄ DZIEŃ/NOC 24 V MONTOWANY FABRYCZNIE W OŚCIEŻNICY DOPŁATA DO CENY DRZWI ZALECANE DO DRZWI Z POCHWYTEM ZALECANE ZASTOSOWANIE ZASILACZA	280	280	280	x	280
ELEKTROZACZEP REWERSYJNY MONTOWANY FABRYCZNIE W OŚCIEŻNICY DOPŁATA DO CENY DRZWI ZALECANE ZASTOSOWANIE ZASILACZA	280	280	280	x	280
ELEKTROZACZEP AWERSYJNY Z FUNKCJĄ DZIEŃ/NOC 24 V MONTOWANY W DOSTAWCE DUO ZALECANE DO DRZWI Z POCHWYTAMI	x	x	x	550	x
ELEKTROZACZEP REWERSYJNY MONTOWANY W DOSTAWCE DUO ZALECANE DO DRZWI Z POCHWYTAMI	x	x	x	550	x
KONTAKTRON MONTOWANY FABRYCZNIE W OŚCIEŻNICY	120	120	120	120	120
SKRÓCENIE DRZWI W ZAKESIE 0 – 100 mm DLA WYBRANYCH WZORÓW	230	230	230	230	230
DRZWI NA WYMIAR TYLKO Z OŚCIEŻNICĄ ALUTHERM DLA WYBRANYCH WZORÓW	✓	✓	✓	✓	✓
DRZWI WYŻSZE WYSOKOŚĆ CAŁKOWITA DO 2400 mm TYLKO Z OŚCIEŻNICĄ ALUTHERM 75 DLA WYBRANYCH WZORÓW	2240 mm = 440 PLN		2400 mm = 680 PLN		
ZAMEK LISTWOWY 3-PUNKTOWY AUTOMATYCZNY LUB 3-PUNKTOWY 2-HAKOWY	x	bez dopłaty	bez dopłaty	bez dopłaty	x
ZAWIAS 3D Z NASADKAMI W KOLORZE OKUĆ	99	bez dopłaty	bez dopłaty	bez dopłaty	bez dopłaty
ZAMEK DODATKOWY DO DRZWI Z ZAMKIEM LISTWOWYM	x	200	200	200	x
SKRZYDŁO DRZWI DWUKOLOROWE, PALETA TERRA	500	500	500	500	500
WEWNĘTRZNE WZMOCNIENIE SKRZYDŁA POD SAMOZAMYKACZ NAWIERZCHNIOWY DOPŁATA DO CENY DRZWI	100	100	100	100	100
DOSTOSOWANIE DO POCHWYTU Z PRZYCISKIEM	250	250	250	250	250
ZESTAW MONTAŻOWY: WKRETY RAMOWE, KLINY, KOTWY MONTAŻOWE WKRETY RAMOWE DO MONTAŻU W BETONIE ZWYKŁYM, CEGLE CERAMICZNEJ, CEGLE SILIKATOWEJ PEŁNEJ, DREWNIIE	✓	✓	✓	✓	✓

WYPOSAŻENIE OPCJONALNE

CENNIK AKCESORIÓW DO DRZWI NETTO PLN		OPTIMA 60	THERMO PREMIUM 60	THERMO PREMIUM 75	THERMO PREMIUM 75 DUO	THERMO PRIME 75
	CZYTNIK FACE ID	2969	2969	2969	2969	2969
	CZUJNIK OTWARCIA DRZWI tedee BIAŁY LUB CZARNY	194	194	194	194	194
	BIOMETRYCZNA KLAWIATURA DOSTĘPU tedee BIAŁA LUB CZARNA	487	487	487	487	487
	WIZJER SZEROKOKĄTNY 50/80	30	30	30	30	30
	WIZJER ELEKTRONICZNY 4,3" Z FUNKCJĄ NAGRYWANIA FILMÓW	400	400	400	400	400
	WIZJER ELEKTRONICZNY 2,4 " Z FUNKCJĄ WYKONYWANIA ZDJĘĆ	165	165	165	165	165
	LISTWA DOLNA ZAMYKAJĄCA	50	x	x	x	x
	SAMOZAMYKACZ UKRYTY	x	1300	1300	1300	1300
	OZDOBNE ALUMINIOWE NASADKI NA ZAWIASY	55	55	55	55	55
	PRÓG ALUMINIOWY WYSOKOŚĆ 20 mm	135	x	x	x	x
	CIEPŁY PRÓG ALUMINIOWY WYSOKOŚĆ 20 mm	x	145	145	145	145
	OKAPNIK W KOLORZE SKRZYDŁA	70	70	70	70	70

WYPOSAŻENIE OPCJONALNE

CENNIK AKCESORIÓW DO DRZWI NETTO PLN		OPTIMA 60	THERMO PREMIUM 60	THERMO PREMIUM 75	THERMO PREMIUM 75 DUO	THERMO PRIME 75
	POSZERZENIE BOCZNE STALOWO-DREWNIANE SZEROKOŚĆ 30 mm DLA OŚCIEŻNIC PERFOTHERM, DUOTHERM	265	265	265	x	x
	POSZERZENIE BOCZNE STALOWO-DREWNIANE SZEROKOŚĆ 60 mm DLA OŚCIEŻNIC PERFOTHERM, DUOTHERM	315	315	315	x	x
	POSZERZENIE BOCZNE ALUMINIOWE SZEROKOŚĆ 25 mm DLA OŚCIEŻNICY ALUTHERM	430	430	430	430	430
	POSZERZENIE BOCZNE ALUMINIOWE SZEROKOŚĆ 33 mm DLA OŚCIEŻNICY ALUTHERM	470	470	470	470	470
	POSZERZENIE BOCZNE ALUMINIOWE SZEROKOŚĆ 44 mm DLA OŚCIEŻNICY ALUTHERM	530	530	530	530	530
	POSZERZENIE BOCZNE ALUMINIOWE SZEROKOŚĆ 55 mm DLA OŚCIEŻNICY ALUTHERM	580	580	580	580	580
	POSZERZENIE BOCZNE ALUMINIOWE SZEROKOŚĆ 108 mm DLA OŚCIEŻNICY ALUTHERM	855	855	855	855	855
	PODWALINY (POSZERZENIA) PODPROGOWE KLINARYTOWE Z UTWARDZONEGO POLISTYRENU EKSPANDOWANEGO, DOSTĘPNE WYSOKOŚCI: 70-250 mm W PODZIAŁCE CO 10 mm DŁUGOŚĆ 1200 mm	35 mm = 75 PLN 70 mm = 165 PLN 80 mm = 165 PLN 90 mm = 195 PLN 100 mm = 210 PLN	110 mm = 225 PLN 120 mm = 240 PLN 130 mm = 255 PLN 140 mm = 270 PLN 150 mm = 285 PLN	160 mm = 300 PLN 170 mm = 315 PLN 180 mm = 330 PLN 190 mm = 345 PLN 200 mm = 360 PLN	210 mm = 375 PLN 220 mm = 390 PLN 230 mm = 405 PLN 240 mm = 420 PLN 250 mm = 435 PLN	
	GERDA® RESIST ULTRA DUO TAŚMY DO CIEPŁEGO MONTAŻU	225	225	225	225	225

WKŁADKI ZAMKÓW

CENNIK WKŁADEK NETTO PLN

	KIERUNEK OTWIERANIA DRZWI	WKŁADKI PROFILOWE ZAMKA GŁÓWNEGO		WKŁADKI PROFILOWE ZAMKA DODATKOWEGO		KLASA 5 EVO	KLASA 6 EXXO	KLASA 6 VITA		
		TARCZA ZAMKA GŁÓWNEGO	ROZMIAR WKŁADKI	TARCZA ZAMKA DODATKOWEGO	ROZMIAR WKŁADKI					
THERMO PREMIUM 60 OPTIMA 60 zamek główny RC2: GERDA ZW1000ZM zębatka zamek główny RC3: GERDA ZW2000ZM zębatka zamek dodatkowy: GERDA ZW500	do wewnqtrz	długie BERGEN TD200, TD1000	35/55Z	BERGEN zespolone TW300	G55/35	225	275	405		
		długie PRAGA	30/50Z	PRAGA	G50/30	205	255	385		
	na zewnqtrz	długie BERGEN TD200, TD1000	35/55Z	BERGEN zespolone TW300	G35/55	225	275	405		
		długie PRAGA	50/30Z	PRAGA	G30/50	205	255	385		
THERMO PREMIUM 60 ZAMEK LISTWOWY FUHR zabierak	do wewnqtrz	dzielone BERGEN TW300	35/55	DLA UZYSKANIA CENY WKŁADKI Z GAŁKĄ NALEŻY DODAĆ 15 v DO CENY WKŁADKI KLUCZ-KLUCZ		135	165	205		
		długie PRAGA	30/50			125	155	195		
	na zewnqtrz	dzielone BERGEN TW300	35/55			135	165	205		
		długie PRAGA	30/50			125	155	195		
THERMO PREMIUM 60 ZAMEK LISTWOWY FUHR zabierak zestaw: klamka jednostronna-szyld pierścieniowy	na zewnqtrz	dzielone BERGEN TW300	35/35			135	165	205		
		długie PRAGA	30/35			110	140	180		
THERMO PREMIUM 75 GERDA ZW2000ZM zębatka	do wewnqtrz	długie BERGEN TD200, TD1000	45/55Z			BERGEN zespolone TW300	G55/45	245	295	425
		długie PRAGA	45/50Z			PRAGA	G50/45	235	285	415
	na zewnqtrz	długie BERGEN TD200, TD1000	50/55Z	BERGEN zespolone TW300	G50/55	225	275	435		
		długie PRAGA	45/50Z	PRAGA	G45/50	235	285	415		
THERMO PRIME 75 THERMO PREMIUM 75 ZAMEK LISTWOWY FUHR zabierak zestaw: klamka-klamka	uniwersalne	dzielone BERGEN TW300	45/55	DLA UZYSKANIA CENY WKŁADKI Z GAŁKĄ NALEŻY DODAĆ 15 PLN DO CENY WKŁADKI KLUCZ-KLUCZ		145	175	215		
		długie PRAGA	45/50			140	170	210		
do wewnqtrz	dzielone BERGEN TW300	30/55	130			160	200			
	długie PRAGA	30/50	125			155	195			
THERMO PRIME 75 THERMO PREMIUM 75 ZAMEK LISTWOWY FUHR zabierak zestaw: klamka jednostronna-szyld pierścieniowy	na zewnqtrz	dzielone BERGEN TW300	35/45			125	155	195		
		długie PRAGA	35/45			125	155	195		

DRZWI DWUZAMKOWE: ZAMEK GŁÓWNY - WKŁADKA KLUCZ/KLUCZ; ZAMEK DODATKOWY - WKŁADKA KLUCZ/GAŁKA.
DRZWI JEDNOZAMKOWE: ZAMEK GŁÓWNY - WKŁADKA KLUCZ/KLUCZ LUB KLUCZ/GAŁKA.
OZNACZENIE G PRZED ROZMIAREM WKŁADKI OZNACZA GAŁKĘ.

WYMIARY DRZWI I OŚCIEŻNIC

THERMO PRIME • THERMO PREMIUM

Wymiary w mm.

ROZMIAR	MODEL DRZWI	Ss SZEROKOŚĆ SKRZYDŁA STRONA WĘŻSZA	Sp SZEROKOŚĆ SKRZYDŁA STRONA SZERSZA
80	THERMO PRIME THERMO PREMIUM	812	842
90N		882	912
90E		925	955
100E		1025	1055

WYSOKOŚĆ	MODEL DRZWI	Hs WYSOKOŚĆ SKRZYDŁA STRONA WĘŻSZA	Hp WYSOKOŚĆ SKRZYDŁA STRONA SZERSZA
2087	THERMO PRIME THERMO PREMIUM	2009	2039
2100	THERMO PRIME	2022	2052
2150		2072	2102
2200		2122	2152
2250		2172	2202
2300		2222	2252
2350		2272	2302
2400		2322	2352

ROZMIAR	MODEL OŚCIEŻNICY	So ŚWIATŁO PRZEJŚCIA OŚCIEŻNICY	Sc CAŁKOWITA SZEROKOŚĆ OŚCIEŻNICY	Sm ZALECANA SZEROKOŚĆ OTWORU MONTAŻOWEGO*	Ho ŚWIATŁO PRZEJŚCIA OŚCIEŻNICY	Hc CAŁKOWITA WYSOKOŚĆ OŚCIEŻNICY***	Hm ZALECANA WYSOKOŚĆ OTWORU MONTAŻOWEGO OD POZIOMU "0"***	
80	DUOTHERM	796	896	916	2006	2076	2086	
90N		866	966	986				
90E		909	1009	1029				
100E		1009	1109	1129				
80	DUOTHERM XL	796	916	936				
90N		866	988	1006				
90E		909	1029	1049				
100E		1009	1129	1149				
80	ALUTHERM	789	918	938	STANDARD 2087 NIESTANDARDOWE****	STANDARD 2097 NIESTANDARDOWE****		
90N		859	988	1008				
90E		902	1031	1051				
100E		1002	1131	1151				
							2150	2160
							2200	2210
							2250	2260
							2300	2310
							2350	2360
							2400	2410

* ZAWIERA LUZ MONTAŻOWY 10 mm NA STRONĘ

** ZAWIERA LUZ MONTAŻOWY 10 mm

*** DLA DRZWI Z SAMOZAMYKACZEM UKRYTYM WYSOKOŚĆ CAŁKOWITA OŚCIEŻNICY +3,5 mm

**** TYLKO THERMO PRIME

WYMIARY DRZWI I OŚCIEŻNIC

THERMO PRIME 75 • THERMO PREMIUM 75

ALUTHERM 75

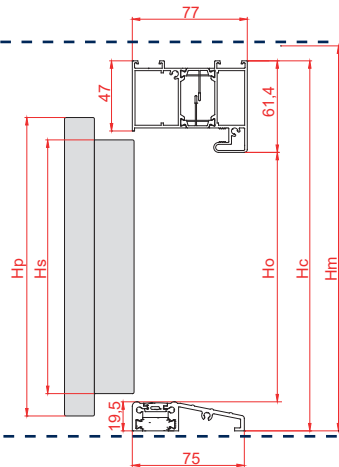

DUOTHERM 75
DUOTHERM 75 XL

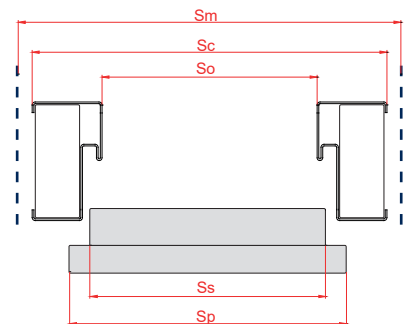
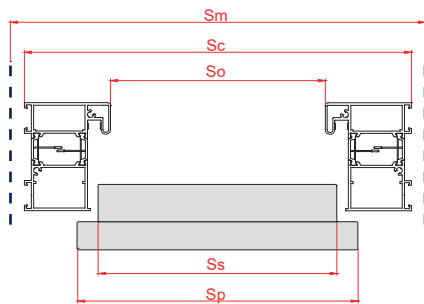
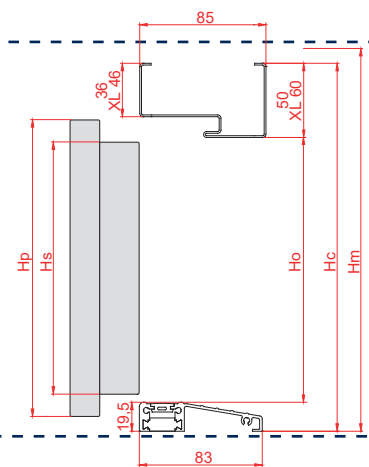

THERMO PREMIUM 60

ALUTHERM 60

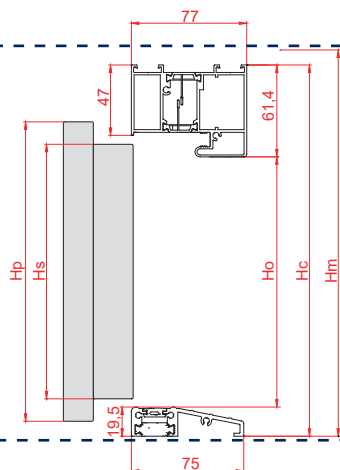

DUOTHERM 60
DUOTHERM 60 XL

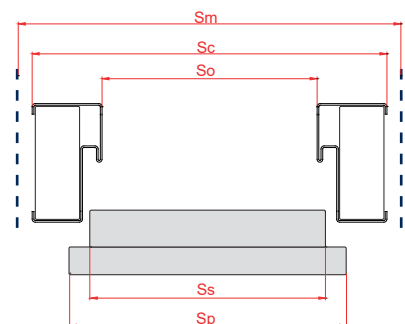
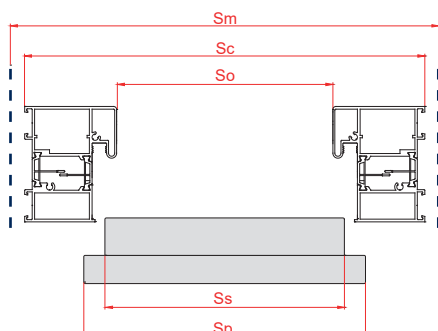
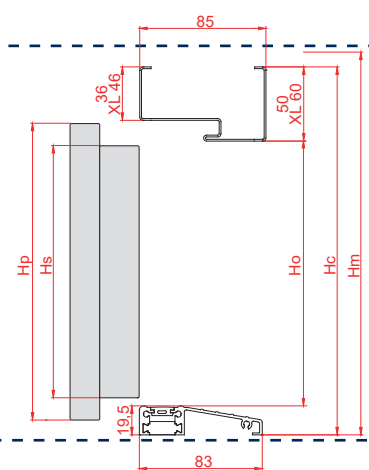

DRZWI W KOLORACH CIEMNYCH NIE NALEŻY MONTOWAĆ W MIEJSCACH DŁUGOTRWAŁEGO I BEZPOŚREDNIEGO NASŁONECZNIENIA. DRZWI MONTOWANE JAKO WEJŚCIOWE ZEWNĘTRZNE W MIEJSCACH NARAŻONYCH NA BEZPOŚREDNIE DZIAŁANIE CZYNNIKÓW ATMOSFERYCZNYCH (DESZCZ, WIATR, ITP.) WINNY BYĆ DRZWIAMI OTWIERANYMI NA ZEWNĄTRZ. W PRZYPADKU DRZWI MONTOWANYCH JAKO DRZWI WEJŚCIOWE ZEWNĘTRZNE WYMAGANE JEST ZASTOSOWANIE ZADASZENIA.

WYMIARY DRZWI I OŚCIEŻNIC

OPTIMA

Wymiary w mm.

ROZMIAR	MODEL DRZWI	Ss SZEROKOŚĆ SKRZYDŁA STRONA WĘŻSZA	Sp SZEROKOŚĆ SKRZYDŁA STRONA SZERSZA	Hs WYSOKOŚĆ SKRZYDŁA STRONA WĘŻSZA	Hp WYSOKOŚĆ SKRZYDŁA STRONA SZERSZA
80N	OPTIMA	782	812	2023	2038,5
80		812	842		
90N		882	912		
90E		925	955		
100E		1025	1055		

ROZMIAR	MODEL OŚCIEŻNICY	So ŚWIATŁO PRZEJŚCIA OŚCIEŻNICY	Sc CAŁKOWITA SZEROKOŚĆ OŚCIEŻNICY	Sm ZALECANA SZEROKOŚĆ OTWORU MONTAŻOWEGO*	Ho ŚWIATŁO PRZEJŚCIA OŚCIEŻNICY	Hc CAŁKOWITA WYSOKOŚĆ OŚCIEŻNICY***	Hm ZALECANA WYSOKOŚĆ OTWORU MONTAŻOWEGO OD POZIOMU "0"***
80N	PERFOTHERM	766	866	886	2006	2076	2086
80		796	896	916			
90N		866	966	986			
90E		909	1009	1029			
100E		1009	1109	1129			
80N	PERFOTHERM XL	766	886	906			
80		796	916	936			
90N		866	986	1006			
90E		909	1029	1049			
100E		1009	1129	1149			
80	ALUTHERM	789	918	938	2087	2097	
90N		859	988	1008			
90E		902	1031	1051			
100E		1002	1131	1151			

* ZAWIERA LUZ MONTAŻOWY 10 mm NA STRONĘ

** ZAWIERA LUZ MONTAŻOWY 10 mm

WYMIARY DRZWI I OŚCIEŻNIC

OPTIMA

ALUTHERM 60

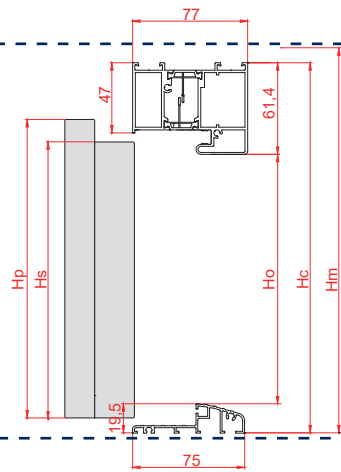

PERFOTHERM 60
PERFOTHERM 60 XL

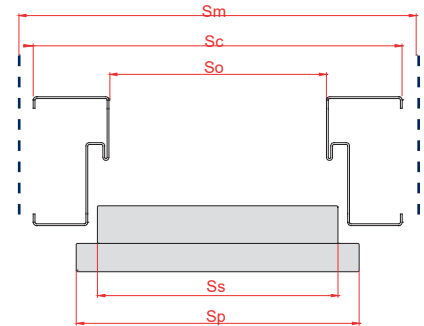
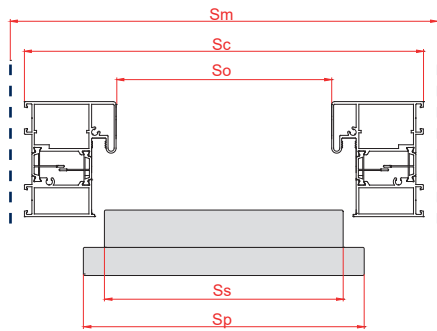
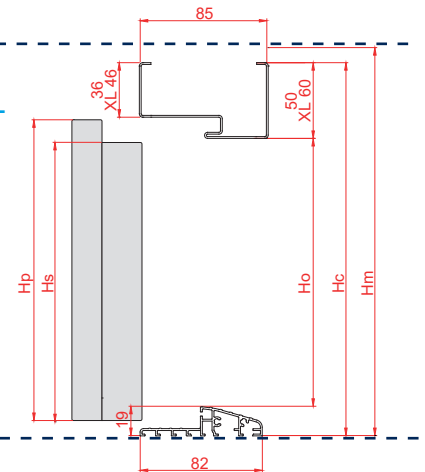

DRZWI W KOLORACH CIEMNYCH NIE NALEŻY MONTOWAĆ W MIEJSCACH DŁUGOTRWAŁEGO I BEZPOŚREDNIEGO NASŁONECZNIENIA. DRZWI MONTOWANE JAKO WEJŚCIOWE ZEWNĘTRZNE W MIEJSCACH NARAŻONYCH NA BEZPOŚREDNIE DZIAŁANIE CZYNNIKÓW ATMOSFERYCZNYCH (DESZCZ, WIATR, ITP.) WINNY BYĆ DRZWIAMI OTWIERANYMI NA ZEWNĄTRZ. W PRZYPADKU DRZWI MONTOWANYCH JAKO DRZWI WEJŚCIOWE ZEWNĘTRZNE WYMAGANE JEST ZASTOSOWANIE ZADASZENIA.

WYMIARY DRZWI I OŚCIEŻNIC



THERMO PREMIUM 75 DUO

ROZMIAR	MODEL DRZWI	Ss SZEROKOŚĆ SKRZYDŁA GŁÓWNEGO STRONA WĘŻSZA	Sp SZEROKOŚĆ SKRZYDŁA GŁÓWNEGO STRONA SZERSZA
80	THERMO PREMIUM 75 DUO	812	842
90N		882	912
90E		925	955
100E		1025	1055

WYSOKOŚĆ	MODEL DRZWI	Hs WYSOKOŚĆ SKRZYDŁA STRONA WĘŻSZA	Hp WYSOKOŚĆ SKRZYDŁA STRONA SZERSZA
2087	THERMO PREMIUM 75 DUO	2009	2039

ROZMIAR	MODEL OŚCIEŻNICY	So ŚWIATŁO PRZEJŚCIA OŚCIEŻNICY	Sc CAŁKOWITA SZEROKOŚĆ OŚCIEŻNICY	Sm ZALECANA SZEROKOŚĆ OTWORU MONTAŻOWEGO*	Ho ŚWIATŁO PRZEJŚCIA OŚCIEŻNICY	Hc CAŁKOWITA WYSOKOŚĆ OŚCIEŻNICY***	Hm ZALECANA WYSOKOŚĆ OTWORU MONTAŻOWEGO OD POZIOMU "0"***
80	ALUTHERM	787	918	938		2087	2097
80+30		1078	1209	1229			
80+40		1178	1309	1329			
80+50		1278	1409	1429			
90 E		900	1031	1051			
90 E +30		1191	1322	1342			
90 E +40		1291	1422	1442			
90 E +50		1391	1522	1542			
100 E		1000	1131	1151			
100 E +30		1291	1422	1442			
100 E +40		1391	1522	1542			
100 E +50		1491	1622	1642			

* ZAWIERA LUZ MONTAŻOWY 10 mm NA STRONĘ

** ZAWIERA LUZ MONTAŻOWY 10 mm

WYMIARY DRZWI I OŚCIEŻNIC

THERMO PREMIUM 75 DUO

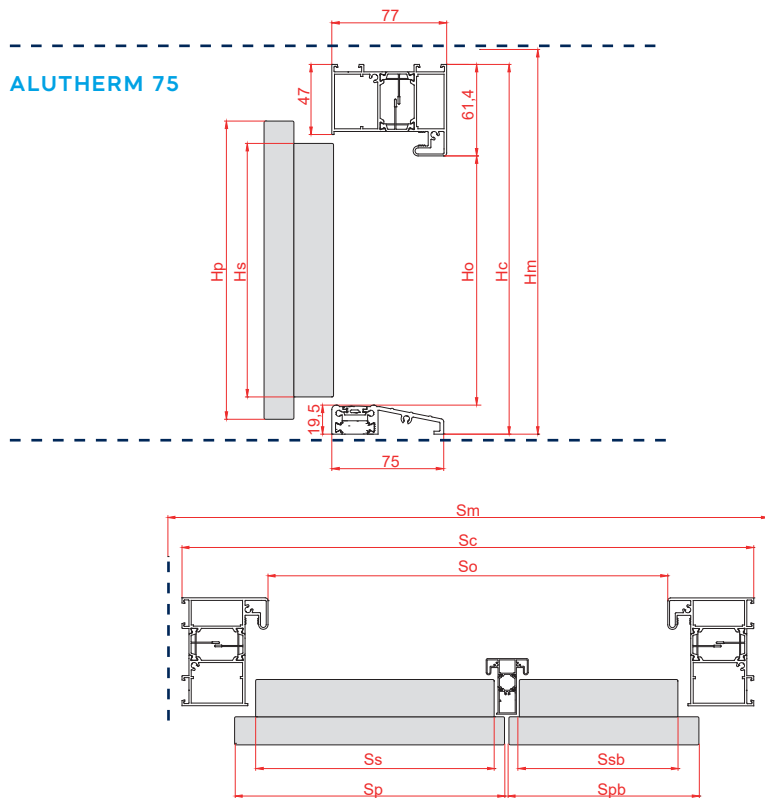

DRZWI W KOLORACH CIEMNYCH NIE NALEŻY MONTOWAĆ W MIEJSCACH DŁUGOTRWAŁEGO I BEZPOŚREDNIEGO NASŁONECZNIENIA. DRZWI MONTOWANE JAKO WEJŚCIOWE ZEWNĘTRZNE W MIEJSCACH NARAŻONYCH NA BEZPOŚREDNIE DZIAŁANIE CZYNNIKÓW ATMOSFERYCZNYCH (DESZCZ, WIATR, ITP.) WINNY BYĆ DRZWIAMI OTWIERANYMI NA ZEWNĄTRZ. W PRZYPADKU DRZWI MONTOWANYCH JAKO DRZWI WEJŚCIOWE ZEWNĘTRZNE WYMAGANE JEST ZASTOSOWANIE ZADASZENIA.



Gerda® Sp. z o.o.

Sokołów, ul. Sokołowska 49

05-806 Komorów

Tel.: (+48 22) 329 10 30

www.gerda.pl

Niniejszy katalog produktów nie stanowi oferty w rozumieniu prawa i ma jedynie charakter informacyjny.

Podane ceny są orientacyjne i nie ustalają cen odsprzedaży dla podmiotów oferujących produkty Gerda® Sp. z o.o.

Podane ceny nie zawierają podatku VAT.

Produkt objęty jest 3 letnią gwarancją, szczegóły na stronie www.gerda.pl/serwis/uslugi/przedluz-gwarancje/

Firma Gerda®, dążąc do coraz lepszej jakości swoich wyrobów i usług zastrzega sobie (bez wcześniejszego powiadomienia) prawo do wprowadzania zmian w produktach, których z uwagi na proces przygotowywania materiałów drukowanych może nie zawierać niniejszy materiał.

Mimo starań w zakresie dokładnej kontroli prezentowanych informacji mogą zdarzyć się błędy merytoryczne lub drukarskie.

Kolory prezentowane w katalogu mogą różnić się od oryginału z uwagi na inną technikę odwzorowania koloru w procesie druku.

Właścicielem praw autorskich niniejszego katalogu i logotypów Gerda® oraz elementów graficznych jest Gerda® Sp. z o.o.

Zabronione jest kopiowanie i dystrybucja wszelkich treści i materiałów bez uprzedniej zgody Gerda® Sp. z o.o.

Dystrybutor:

