

GERDA®

PRODUCENT DRZWI KLASY PREMIUM

DRZWI DO TWOJEGO MIESZKANIA

DRZWI SPEŁNIAJĄ
WARUNKI PROGRAMU
**CIEPŁE
MIESZKANIE**

R_w do
42
dB

U_d od
1.3
W/m²K

RC4 RC3 RC2

EI 60 EI 30

S_a
S₂₀₀₀

WYMIENNE PANELE

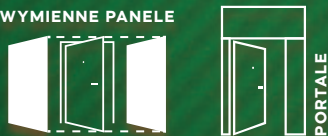

TERRA

ELITE

RAL

SIMPLY

HYBRANE WZORY
DOSTĘPNE OD 1700

BEZPIECZEŃSTWO

AKUSTYKA

SMART HOME

STAR 60

PREMIUM 60
Plus

PREMIUM 60

COMFORT 60
Plus

COMFORT 60

SIMPLY^{WD}

www.gerda.pl

EDYCJA 2.2026





Drzwi



Nasze rozwiązania ościeżnic i skrzydeł drzwiowych doskonale sprawdzają się nawet w najbardziej wymagających obiektach. Oferowane przez nas drzwi panelowe i metalowe mogą poszczycić się ponadprzeciętną trwałością, funkcjonalnością (np. możliwością łatwego demontażu i wymiany panela drzwiowego) oraz swobodą aranżacji.

Bramy



Wszystkie oferowane przez nas bramy garażowe są zgodne z europejskimi standardami. Bramy GERDA są wyposażone w kompletny system zabezpieczeń, bez jakichkolwiek dopłat.

Seria bram Trend to ekonomiczne, ale trwałe i funkcjonalne rozwiązanie, świetnie sprawdzające się w obiektach deweloperskich.

Bramy z linii Prestige i Prestige Plus gwarantują bardzo dobrą izolację termiczną, między innymi dzięki zastosowaniu ciepłych paneli o grubości 45 mm. Będą doskonałe dla budynków o wysokich wymagach energooszczędności.

Zamki i okucia



Bezpieczeństwo przede wszystkim.

Wysoką odporność na włamania uzyskujemy dzięki wewnętrznym odlewom lub płytkom stalowym poddawanych obróbce cieplnej. Hartowana osłona wkładki bębnekowej zabezpiecza ją przed wyrwaniem i uniemożliwia jej przewiercenie.

System klucza generalnego, czyli MASTER KEY to rozwiązanie dedykowane obiektom użytkowym. Przy pomocy jednego klucza można otworzyć określoną liczbę zamknięć. Dzięki temu komunikacja wewnątrz obiektu jest prosta i szybka, a zarządzanie dostęпами do stref i pomieszczeń niezwykle komfortowe.

Stolarka aluminiowa



GERDA to również stolarka aluminiowa. Realizujemy ścianki działowe, drzwi, okna, witryny oraz przestrzenne zabudowy wewnętrzne i zewnętrzne, także w wersji przeciwpożarowej i dymoszczelnej oraz o podwyższonej odporności na włamanie.

NAJLEPSZE CECHY DRZWI DO MIESZKAŃ

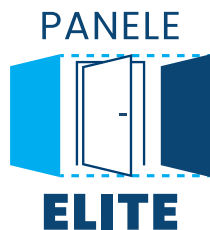

Zmiana koloru skrzydła drzwi? To łatwe jak raz, dwa, trzy...!

Drzwi panelowe doskonale sprawdzają się jako drzwi do mieszkań, gdy chcemy nadać im zróżnicowany charakter wizualny. Łatwy sposób mocowania pozwala na szybki demontaż i wymianę w przypadku uszkodzenia lub zmiany aranżacji, bez konieczności kosztownej wymiany całych drzwi. Panele ELITE mocowane są do stalowego skrzydła, zapewniając dodatkową wytrzymałość i sztywność. Na życzenie klienta panele od strony zewnętrznej i wewnętrznej mogą różnić się kolorem. Panele stanowią także dodatkową ochronę cieplną i akustyczną.



Bezpieczeństwo przede wszystkim

Wszystkie nasze drzwi posiadają wzmocnioną konstrukcję, z rozwiązaniami utrudniającymi ich sforsowanie. Mają również antywłamaniowe wkładki, z których słynie marka GERDA®. Aby potwierdzić antywłamaniowe parametry, drzwi przechodzą specjalistyczne testy i badania uzyskując odpowiednio klasę RC4, RC3 i RC2.

Aktualne atesty i certyfikaty dostępne są do pobrania ze strony www.gerda.pl.



Odpoczynek w błogiej ciszy

Przy zakupie drzwi do mieszkania warto zwrócić uwagę na komfort akustyczny, aby jak najmniej hałasów z zewnątrz dobiegało do naszego mieszkania, a także jak najmniej dźwięków z mieszkania wydostawało się na klatkę schodową. Im wyższy jest współczynnik izolacyjności akustycznej wyrażony w dB (decybelach), tym lepszą barierą dźwiękową są nasze drzwi. Drzwi do mieszkań GERDA®, które uzyskują współczynnik o wartości nawet 42 dB, są w stanie zredukować hałas o natężeniu 80 dB nawet do poziomu cichej rozmowy.



Ochrona przeciwpożarowa i dymoszczelność

Pakiet przeciwpożarowy dostępny w rodzinie drzwi PREMIUM 60, ma za zadanie powstrzymać rozprzestrzenianie się ognia i dymu na wypadek pożaru. Produkty o wspomnianych właściwościach oznacza się symbolem EI, gdzie E odpowiada za szczelność ogniową, a I wyraża izolacyjność ogniową. Drzwi GERDA® posiadają odpowiednio parametr EI30 i EI60, co oznacza ochronę przez 30 i 60 minut. Daje to gwarancję, że płomień przez ten czas nie przejdą na drugą stronę drzwi, dodatkowo chroniąc przed rozprzestrzenianiem się pożaru.



Izolacyjność termiczna

Jako nieliczni badamy także przenikalność termiczną drzwi do mieszkań. Zarówno drzwi z serii PREMIUM 60, COMFORT 60 Plus jak i COMFORT 60 mają współczynnik przenikania na niskim poziomie $U_p=1,3 \text{ W/m}^2\text{K}$. Drzwi chronią mieszkanie przed wnikaniem zimna z klatki schodowej zimą i gorąca latem. Wpływa to korzystnie na wysokość rachunków za ogrzewanie i klimatyzację, budując w realny sposób oszczędności w domowym budżecie.



GERDA® to spokój na lata

Zapewniamy 3-letnią gwarancję na produkt przy spełnieniu zaledwie kilku wymagań. Wystarczy zarejestrować produkt na stronie www.gerda.pl, udokumentować na karcie gwarancyjnej montaż wykonany przez certyfikowanego montażystę oraz jeden raz w czasie od 18 do 24 miesięcy wykonać profesjonalny przegląd i regulację drzwi udokumentowane na karcie gwarancyjnej. Standardowa gwarancja wynosi 24 miesiące.

REALIZACJE

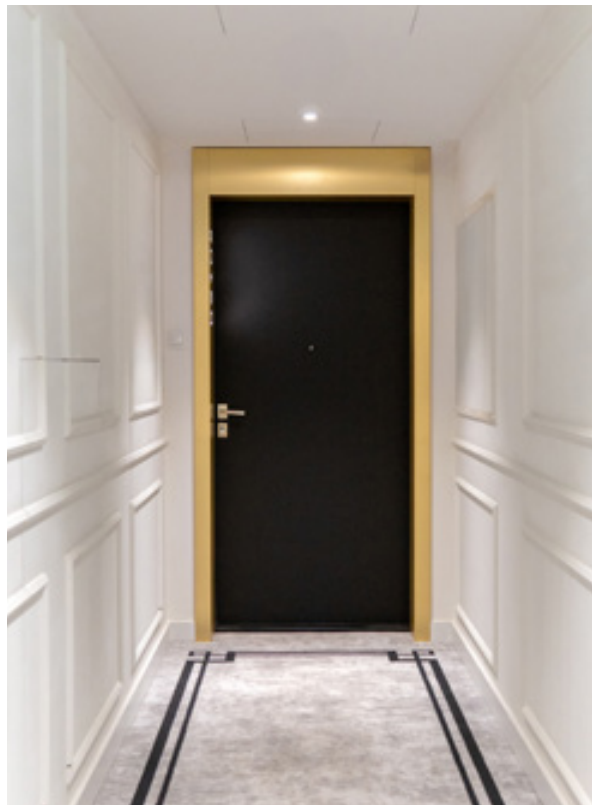

ZMIENI SWÓJ SMARTFON W INTELIGENTNY ZAMEK DO DRZWI



Otwieraj drzwi smartfonem

Otwieraj i zamykaj drzwi oraz sprawdzaj status zamka z dowolnego miejsca na świecie. Dzięki funkcji automatycznego otwierania nie musisz wyjmować smartfona z kieszeni czy torebki. Zamek sam wykryje Twoją obecność i wpuści Cię do domu. W analogiczny sposób możesz korzystać z funkcji samozamykania.

Wydajny akumulator

Inżynierowie Gerdy przy współpracy z Instytutem Badawczym z Korei Południowej opracowali dedykowany i bardzo wydajny akumulator o niewielkich rozmiarach. Bateria zapewnia mechanizmowi prąd na pół roku pracy. Gdy jednak zajdzie potrzeba ładowania, zamek sam Cię o tym poinformuje, baterię naładujesz w jedną noc.

Gwarancja bezpieczeństwa

Mechanizm napędzający zamek, to innowacyjna i opatentowana konstrukcja opracowana przez inżynierów Gerdy. Oprogramowanie stworzyli eksperci IoT z firmy tedee. Dzięki intuicyjnej aplikacji możesz monitorować kto i kiedy zamykał lub otwierał drzwi oraz przyznawać zdalnie wirtualne klucze.

ZESTAW

cena netto PLN

tedee PRO SMARTLOCK + tedee BRIDGE + WKŁADKI W KLASIE 6

2030



Wkładka w klasie 6, w zestawie

- ✓ Antywłamaniowa wkładka bębnekowa. Nowa konstrukcja wkładki z zabezpieczeniem przed otwarciem metodą „bumpingu”, skutecznymi rozwiązaniami chroniącymi przed rozwierceniem.

Zamontuj zamek tedee PRO

- ✓ Wsuń zamek na wkładkę gerda, dopasuj pozycję zamka i zamocuj jednym wkrętem. Ta czynność nie zajmie więcej niż 2 minuty. Sprawdź czy po przekręceniu gałki wysuwają się rygle.

Zainstaluj aplikację na smartfonie

- ✓ Pobierz aplikację **tedee** z Apple Store lub Google Play. Zarejestruj się i włącz bluetooth, usługę lokalizacji i dostęp do internetu. Dodaj zamek i wprowadź kod aktywacyjny.

Podłącz bridge

- ✓ Znajdź wolne gniazdko zasilania, które znajduje się najbliżej zamka **tedee** i podłącz do niego bridge. Pozwoli ci to na pełną kontrolę zamka przez internet, bez znaczenia gdzie się znajdujesz.

WZORY DRZWI

PREMIUM 60 • COMFORT 60



TOLEDO
TŁOCZENIE + INSERT INOX

PREMIUM 60 • COMFORT 60



TOLEDO
TŁOCZENIE + INSERT INOX

PREMIUM 60 • COMFORT 60



TOLEDO B
TŁOCZENIE + INSERT BLACK

PREMIUM 60 • COMFORT 60



TOLEDO B
TŁOCZENIE + INSERT BLACK

PREMIUM 60 • COMFORT 60



TAHOMA
TŁOCZENIE

PREMIUM 60 • COMFORT 60



VICTORIA
TŁOCZENIE

PREMIUM 60 • COMFORT 60



TRENTINO
TŁOCZENIE

PREMIUM 60 • COMFORT 60



TORONTO
TŁOCZENIE

PREMIUM 60 • COMFORT 60



VANCOUVER
TŁOCZENIE

PREMIUM 60 • COMFORT 60



VERACRUZ
TŁOCZENIE

PREMIUM 60 Plus • PREMIUM 60 • COMFORT 60



BERNO
ELITE 3D

PREMIUM 60 Plus • PREMIUM 60 • COMFORT 60



VISP
ELITE 3D

PREMIUM 60 Plus • PREMIUM 60 • COMFORT 60



TRIN
ELITE 3D

PREMIUM 60 Plus • PREMIUM 60 • COMFORT 60



OLTEN
ELITE 3D

STAR 60 • PREMIUM 60 Plus • PREMIUM 60 • COMFORT 60 • COMFORT 60 Plus • SIMPLY 60



PŁASKIE

WZORY DRZWI

STAR 60 · PREMIUM 60 · COMFORT 60

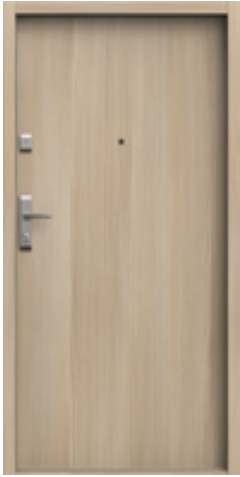

PŁASKIE
PAKIET ELITE

STAR 60 · PREMIUM 60 · COMFORT 60 · SIMPLY^{VID}



TOKIO 1 TML
INSERT INOX

STAR 60 · PREMIUM 60 · COMFORT 60 · SIMPLY^{VID}



TOKIO 1 B TMLB
INSERT BLACK

STAR 60 · PREMIUM 60 · COMFORT 60 · SIMPLY^{VID}



TOKIO 2 TMM
INSERT INOX

STAR 60 · PREMIUM 60 · COMFORT 60 · SIMPLY^{VID}



TOKIO 2 B TMMB
INSERT BLACK

STAR 60 · PREMIUM 60 Plus · PREMIUM 60



RLF
PAKIET ELITE + INSERT INOX

STAR 60 · PREMIUM 60 Plus · PREMIUM 60



RLF B
PAKIET ELITE + INSERT BLACK

STAR 60 · PREMIUM 60 Plus · PREMIUM 60

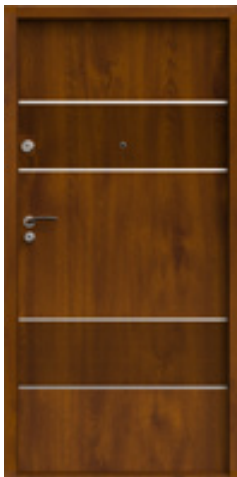

RHH
PAKIET ELITE + INSERT INOX

STAR 60 · PREMIUM 60 Plus · PREMIUM 60

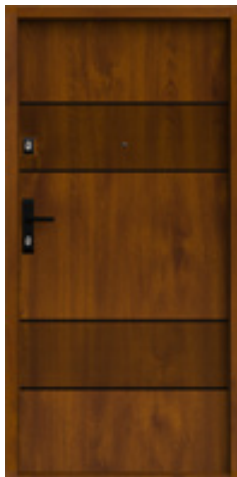

RHH B
PAKIET ELITE + INSERT BLACK

STAR 60 · PREMIUM 60 Plus · PREMIUM 60



VA3
PAKIET ELITE

STAR 60 · PREMIUM 60 Plus · PREMIUM 60



VA4
PAKIET ELITE

COMFORT 60



TOKIO 1 TMT
TŁOCZENIE

COMFORT 60



TOKIO 2 TMU
TŁOCZENIE

COMFORT 60



TROMSO 1
TŁOCZENIE

COMFORT 60



LONDYN
TŁOCZENIE

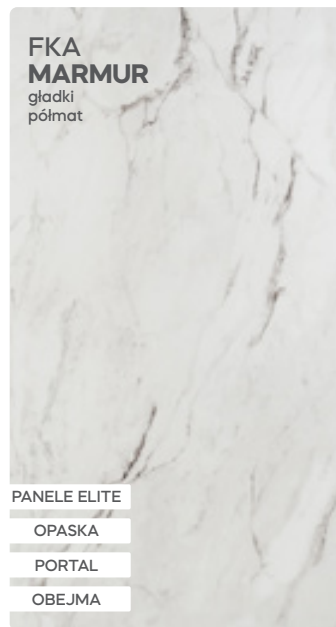
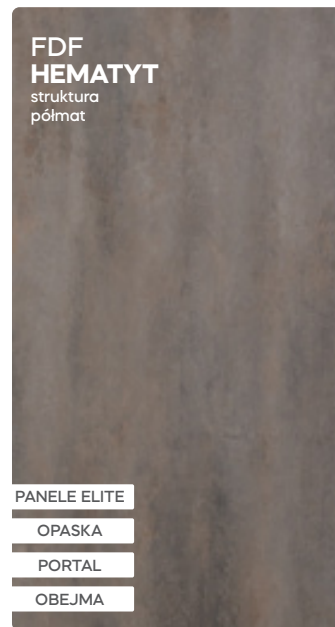
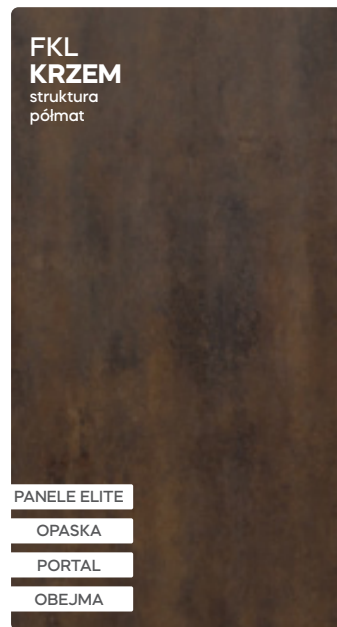
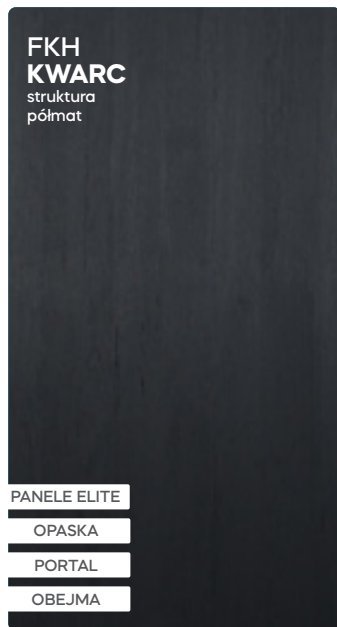
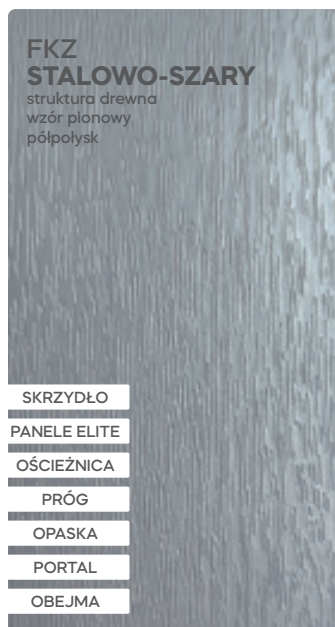
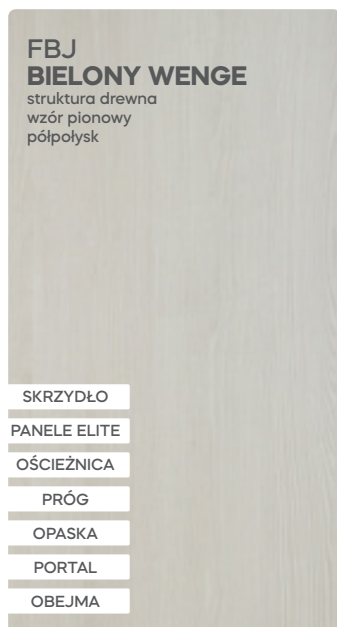
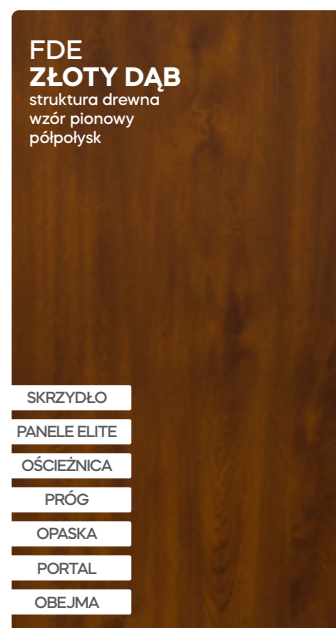
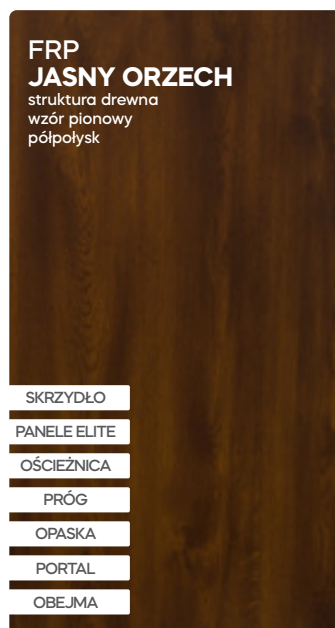
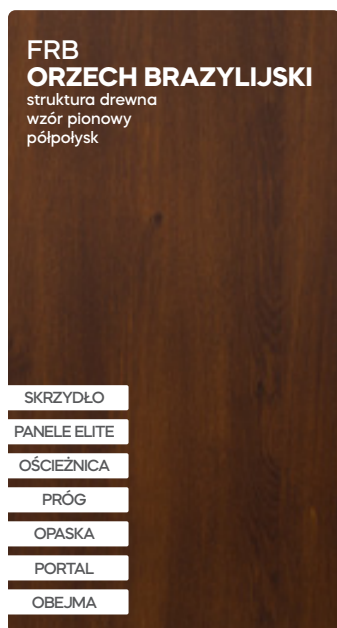
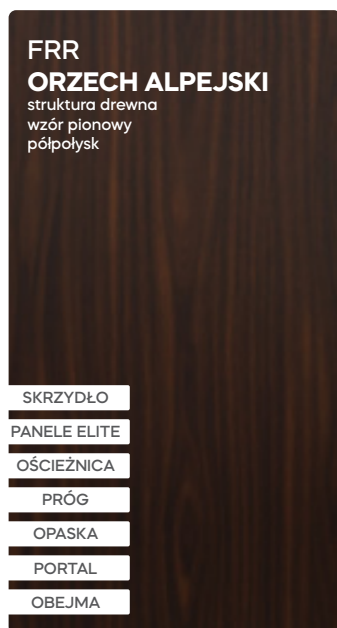

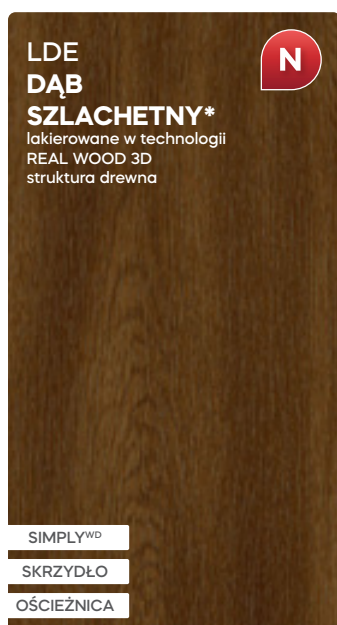
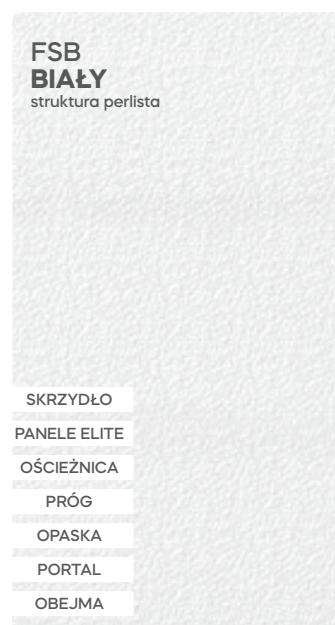
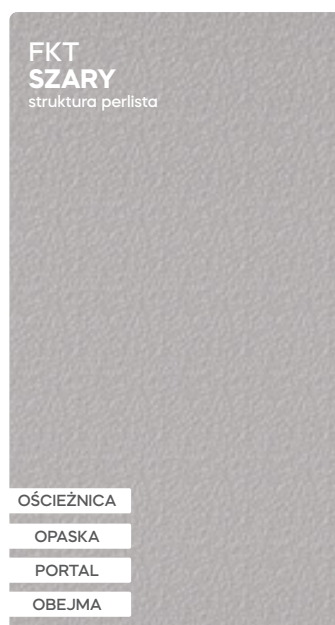
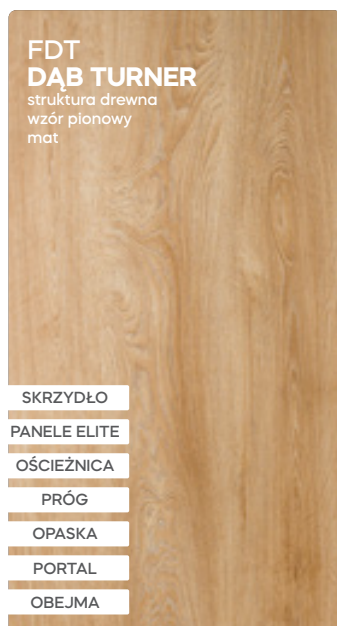
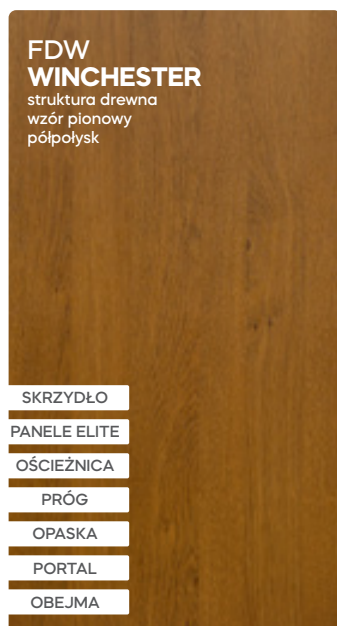

DRZWI DWUKOLOROWE

Aby uzyskać niepowtarzalną konfigurację drzwi do naszego mieszkania możemy połączyć dowolnie dwa kolory z palety TERRA. Strona zewnętrzna skrzydła drzwi, jak i ościeżnicy, będzie wówczas miała odmienny kolor niż strona wewnętrzna. W taki sposób możemy jeszcze lepiej dopasować stylistykę drzwi do projektu przestrzeni wspólnych: korytarza lub klatki schodowej, oraz do wnętrza naszego mieszkania. Bez dodatkowych dopłat dostępne są także skrzydła drzwi w wybranym kolorze z ościeżnicą w innym kolorze, według upodobań zamawiającego.

www.konfigurator.gerda.pl

Zapraszamy do skorzystania z niezawodnego narzędzia jakim jest konfigurator on-line drzwi Gerda. Za jego pomocą w sposób intuicyjny można zbudować drzwi na miarę swoich potrzeb. Ponadto od razu można zobaczyć wizualizację wymarzonych drzwi.

* KOLOR DOSTĘPNY TYLKO DLA DRZWI SIMPLY^{WD}

RAL 1013 drobna struktura matowy	RAL 1023 drobna struktura matowy	RAL 1028 drobna struktura matowy	RAL 2004 drobna struktura matowy	RAL 5019 drobna struktura matowy
RAL 5024 drobna struktura matowy	RAL 6005 drobna struktura matowy	RAL 6019 drobna struktura matowy	RAL 7001 drobna struktura matowy	RAL 7015 drobna struktura matowy
RAL 7016 drobna struktura matowy	RAL 7021 drobna struktura matowy	RAL 7024 drobna struktura matowy	RAL 7030 drobna struktura matowy	RAL 7035 drobna struktura matowy
RAL 7037 drobna struktura matowy	RAL 7039 drobna struktura matowy	RAL 7043 drobna struktura matowy	RAL 7044 drobna struktura matowy	RAL 8017 drobna struktura matowy
RAL 8019 drobna struktura matowy	RAL 9001 drobna struktura matowy	RAL 9002 drobna struktura matowy	RAL 9003 drobna struktura matowy	RAL 9004 drobna struktura matowy
RAL 9005 drobna struktura matowy	RAL 9016 drobna struktura matowy	BIA [~RAL 9010] drobna struktura matowy	CRB [~RAL 7021] drobna struktura matowy	PALETA GALA STAR 60 PREMIUM 60 Plus PREMIUM 60 COMFORT 60 Plus COMFORT 60

Uwaga: zaprezentowane tu kolory i efekty będą odbiegały od oryginalnego koloru i efektu ze względu na technologię druku. Poproś o oryginalną próbkę pomalowaną proszkowo w celu weryfikacji koloru/efektu.

Uwaga: zaprezentowane tu kolory i efekty będą odbiegały od oryginalnego koloru i efektu ze względu na technologię druku. Poproś o oryginalną próbkę pomalowaną proszkowo w celu weryfikacji koloru/efektu.



ZMA Nimbus
drobna struktura
metaliczny, matowy



ZMB Ash
drobna struktura
metaliczny, matowy



ZMC Space
drobna struktura
metaliczny, matowy



ZMD Lava
drobna struktura
metaliczny, matowy



ZME Frost
drobna struktura
metaliczny, matowy



ZMF Silver Sparkle
drobna struktura
metaliczny, matowy



ZMG Iron
drobna struktura
metaliczny, matowy



ZMH Horizon
drobna struktura
metaliczny, matowy



ZMI Anthracite
drobna struktura
metaliczny, matowy



ZMJ Black Grey
drobna struktura
metaliczny, matowy



ZMK Ivory
drobna struktura
metaliczny, matowy



ZML Grey
drobna struktura
metaliczny, matowy



ZMM Green
drobna struktura
metaliczny, matowy



ZMN Sepia
drobna struktura
metaliczny, matowy



ZMP Cream
drobna struktura
metaliczny, matowy



ZMR Merlot
drobna struktura
metaliczny, matowy



ZMS Brick
drobna struktura
metaliczny, matowy

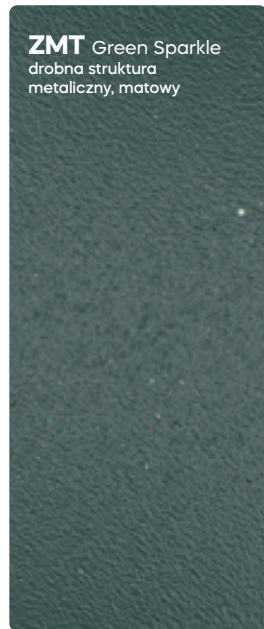

ZMT Green Sparkle
drobna struktura
metaliczny, matowy



ZMU Pine
drobna struktura
metaliczny, matowy



ZMW Ground
drobna struktura
metaliczny, matowy



ZMX Iron Sparkle
drobna struktura
metaliczny, matowy



ZMY Darkling
drobna struktura
metaliczny, matowy



ZMZ Silver
drobna struktura
metaliczny, matowy



ZM1 Mocca
drobna struktura
metaliczny, matowy



ZM2 Midnight
drobna struktura
metaliczny, matowy

PALETA GALACTICA

- STAR 60
- PREMIUM 60 Plus
- PREMIUM 60
- COMFORT 60 Plus
- COMFORT 60



1 OŚCIEŻNICA Z USZCZELKĄ

Standardowo dostępne są cztery rodzaje ościeżnic stalowych z uszczelką: asymetryczna FA, narożna FT i dwie portalowe: FA PORTAL i narożna FT PORTAL.

3 PRZYLGI SKRZYDŁA

Skrzydło posiada uszczelnienie na górnej i bocznych przylgach.



2 KONSTRUKCJA SKRZYDŁA

Skrzydło o grubości 60 mm wypełnione jest bezfreonową pianą PUR oraz warstwami wygłuszającymi. Wewnątrz skrzydła znajduje się kratownica z profili stalowych i prętów hartowanych, które zapewniają wyjątkową odporność na sforsowanie.



3 PRÓG STALOWY LAMINOWANY

Profil progu z uszczelką zapobiegającą przenikaniu ciepłemu. Wysokość progu wynosi 19 mm lub 32 mm. Progi laminowane są w kolorach z palety TERRA. Opcjonalnie dostępne są także progi ze stali nierdzewnej i drewniane.

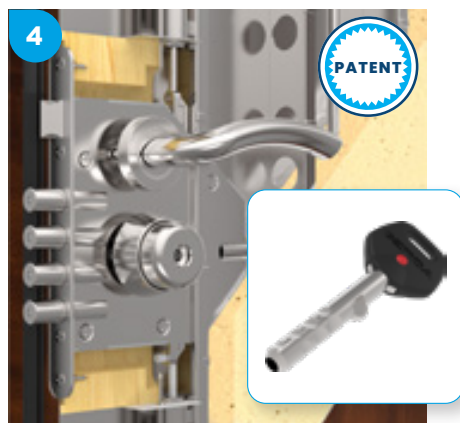

4 GŁÓWNY ZAMEK RYGLOWY

W standardzie montowany jest zamek ryglowy GERDA® ZW 6000 w klasie 6., z 11 punktami ryglowania.

WKŁADKA GERDA® RIM 6000

W głównym zamku pracuje opatentowana wkładka GERDA® z kluczem rurkowym o ponad 4 miliardach kombinacji kodu. W komplecie znajduje się 5 kluczy rurkowych.

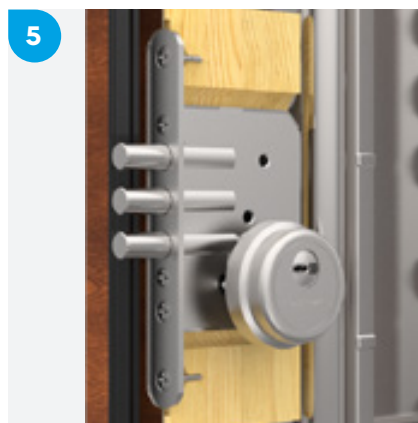

5 ZAMEK DODATKOWY

W standardzie montowany jest zamek ryglowy GERDA® ZW 500 w klasie 6., z 3 punktami ryglowania. W zamku pracuje wkładka w klasie 5. lub 6.

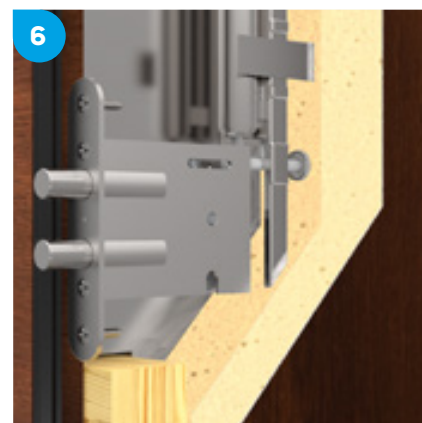

6 ZAMKI POMOCNICZE

W standardzie montowane są pomocnicze zamki dolny i górny sterowane zamkiem głównym.

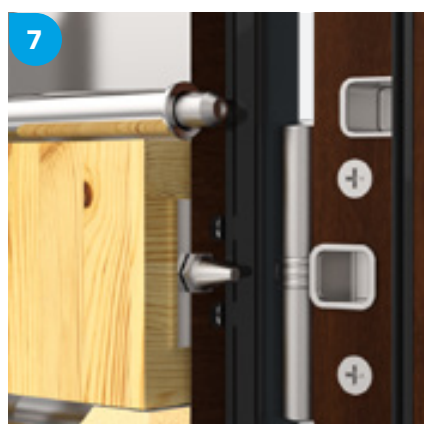

7 POZIOME RUCHOME RYGLE

Od strony zawiasowej wysuwają się trzy wzmocnione rygle sterowane zamkiem głównym.

POZIOME STAŁE BOLCE

Od strony zawiasowej, na wewnętrznych metalowych wspornikach montowane są trzy stałe bolce przeciwwyważeniowe.

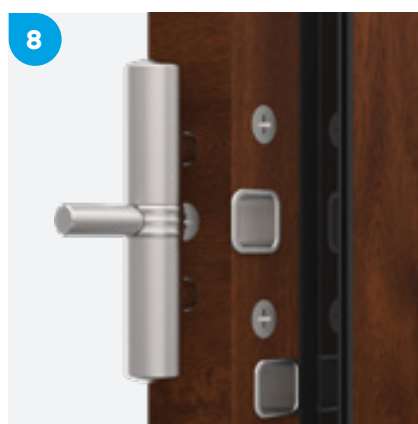

8 ZAWIASY TRÓJDZIELNE 2D

Wzmocnione zawiasy z blokadą demontażu i estetycznymi osłonkami.

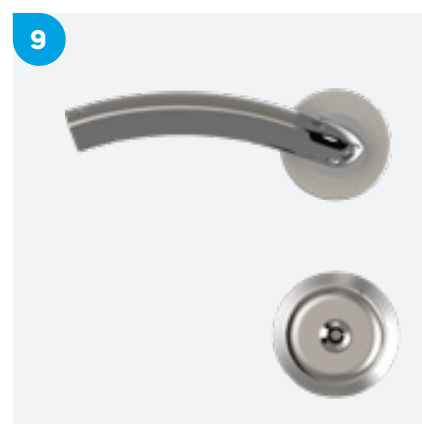

9 SZYLDY TECHNO

Dla drzwi STAR 60 dostępne są dedykowane szyldy TECHNO w kolorystyce łączącej błyszczący chrom i niklowaną satynę.

* DOPLATA.

cena netto obejmuje skrzydło, próg, ościeżnicę, szyldy z klamkami, wkładkę zamka głównego w klasie 6, wkładkę zamka dodatkowego w klasie 5

**STANDARDOWA
PALETA
KOLORÓW**



OPCJE



**DRZWI
LAKIEROWANE**



**WYMIENNE
PANELE ELITE**

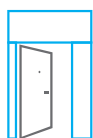

**PORTALE
I OPASKI
DRZWIOWE**

**STANDARDOWE
ZAMKI**

zamek pomocniczy
2-ryglowy

zamek dodatkowy
3-ryglowy

zamek główny
4-ryglowy

zamek pomocniczy
2-ryglowy

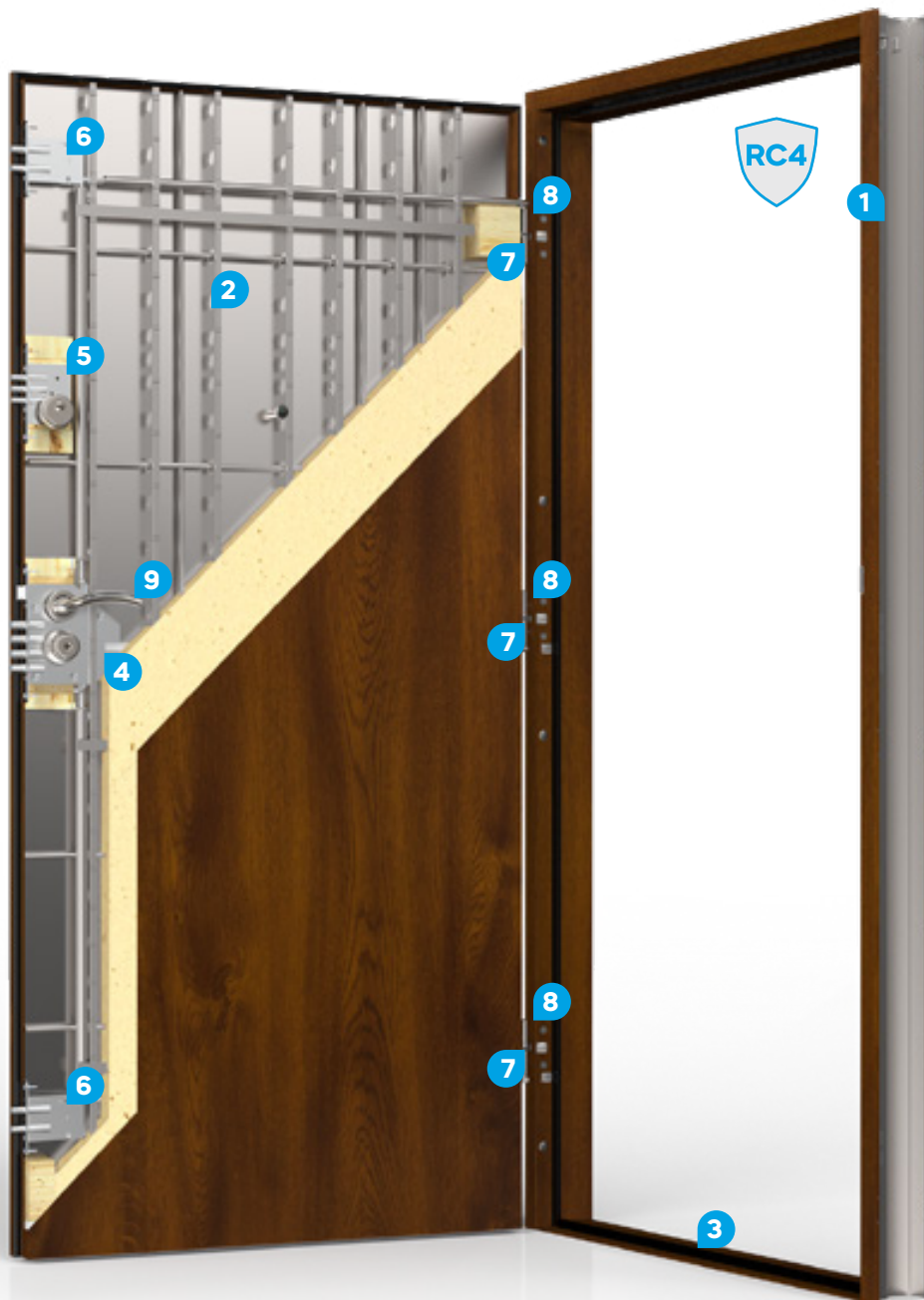

STAR 60

KLASA ANTYWŁAMANIOWOŚCI

RC4

R_w WSPÓŁCZYNNIK IZOLACJI AKUSTYCZNEJ

38 dB

DLA DRZWI REFERENCYJNYCH

ŚWIATŁO PRZEJŚCIA

ROZMIAR DRZWI	OŚCIEŻNICA	OŚCIEŻNICA
	FA • FT • FA PORTAL • FT PORTAL	FA • FT FA PORTAL • FT PORTAL Z PAKIETEM ELITE
80N	748 x 2005 mm	742 x 2005 mm
80	778 x 2005 mm	772 x 2005 mm
90N	848 x 2005 mm	842 x 2005 mm
90E	891 x 2005 mm	885 x 2005 mm
100E*	991 x 2005 mm	985 x 2005 mm

* DOPLATA.

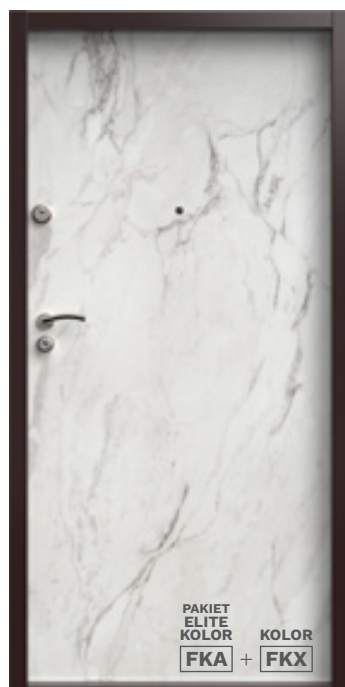

ROZMIARY DRZWI 80N 80 90N 90E 100E*

CENNIK			NETTO PLN
W00	PŁASKIE	-	4499
R00	PŁASKIE	pakiet ELITE	5199
TML	TOKIO 1	1-stronny INSERT INOX	4859
		2-stronny INSERT INOX	5034
TMLB	TOKIO 1 B	1-stronny INSERT BLACK	4859
		2-stronny INSERT BLACK	5034
TMM	TOKIO 2	1-stronny INSERT INOX	4859
		2-stronny INSERT INOX	5034
TMMB	TOKIO 2 B	1-stronny INSERT BLACK	4859
		2-stronny INSERT BLACK	5034
RLF	RLF	pakiet ELITE + INSERT INOX	5399
RLFB	RLFB	pakiet ELITE + INSERT BLACK	5399
RHH	RHH	pakiet ELITE + INSERT INOX	5399
RHHB	RHHB	pakiet ELITE + INSERT BLACK	5399
VA3	VA3	pakiet ELITE	5399
VA4	VA4	pakiet ELITE	5399

→ DOSTĘPNE MODELE DRZWI NA STRONACH 6-7

DOPLĄTY			
DRZWI LAKIEROWANE - PALETA GALA			890
DRZWI LAKIEROWANE - GALACTICA / GALA OPEN			1090
DRZWI LAKIEROWANE DWUKOLOROWE - PALETA GALA			650
DRZWI DWUKOLOROWE - PALETA TERRA			500
ROZMIAR 100E			350
SKRACANIE DRZWI (20, 30, 40, 50, 60, 70 mm)			230
LISTWA ZAMYKAJĄCA DLA DRZWI BEZ PAKIETU ELITE			50
GAŁKA-KLAMKA			65
WKŁADKA ZAMKA DODATKOWEGO W KLASIE 6			190

1 - dla ościeżnic wydłużonych o 6 mm z systemem montażu DPO
2 - dla drzwi metalowych z ościeżnicami z systemem montażu DPO
3 - dla wybranych konfiguracji ościeżnic i progów

WYPOSAŻENIE STANDARDOWE RC4

WSPÓŁCZYNNIK IZOLACJI AKUSTYCZNEJ 38 dB
OŚCIEŻNICA Z USZCZELKĄ
ZAWIASY TRÓJDZIELNE Z OSŁONKAMI W KOLORZE OKUĆ
PRÓG LAMINOWANY Z USZCZELKĄ H=19 mm LUB H=32 mm
KOMPLET OKUĆ Z OCHRONĄ WKŁADKI ZAMKA DODATKOWEGO
WIZJER SZEROKOKĄTNY
SZYLD KLAMKA-KLAMKA: TECHNO
WKŁADKA GŁÓWNA W KLASIE 6
WKŁADKA ZAMKA DODATKOWEGO W KLASIE 5
WKŁADKA GŁÓWNA: 5 x KLUCZE DOCELOWE
WKŁADKA ZAMKA DODATKOWEGO: 5 x KLUCZE DOCELOWE + MONTAŻOWE
GRUBOŚĆ SKRZYDŁA DRZWI 60 mm
GRUBOŚĆ SKRZYDŁA DRZWI Z PAKIETEM ELITE 70 mm
WEWNĘTRZNA KRATOWNICA STALOWA
RUCHOME POZIOME RYGLE STEROWANE ZAMKIEM GŁÓWNYM
STAŁE BOLCE ANTYWYWAŻENIOWE
DWA ZAMKI POMOCNICZE: GÓRNY I DOLNY
OPATENTOWANY KLUCZ RURKOWY

DOPLĄTY			
OPTIC F - WIZJER ELEKTRONICZNY 2,4"			165
OPTIC M - WIZJER ELEKTRONICZNY 4,3"			400
SZTYWNY ŁAŃCUCH DLA DRZWI BEZ PAKIETU ELITE ^{1,2}			270
PRÓG INOX Z USZCZELKĄ H=19 mm / H=32 mm			50
PRÓG NORWESKI DREWNIANY Z USZCZELKĄ H=19 mm			50
PRÓG NORWESKI DREWNIANY Z PŁETWĄ ALUMINIOWĄ I USZCZELKĄ H=28 mm			80
PRÓG NORWESKI DREWNIANY Z PŁETWĄ DREWNIANĄ I USZCZELKĄ H=35 mm ¹			80
PRÓG MONTAŻOWY / TRANSPORTOWY			40
DRZWI W ZŁOŻENIU ³			75

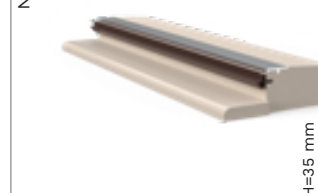
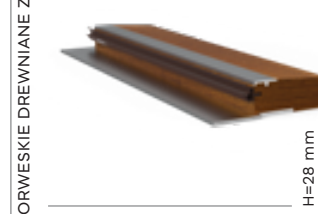
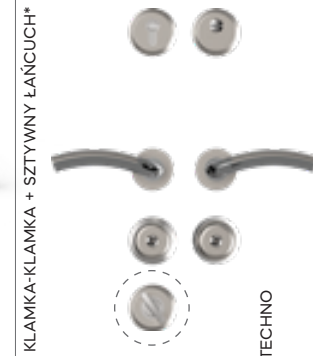
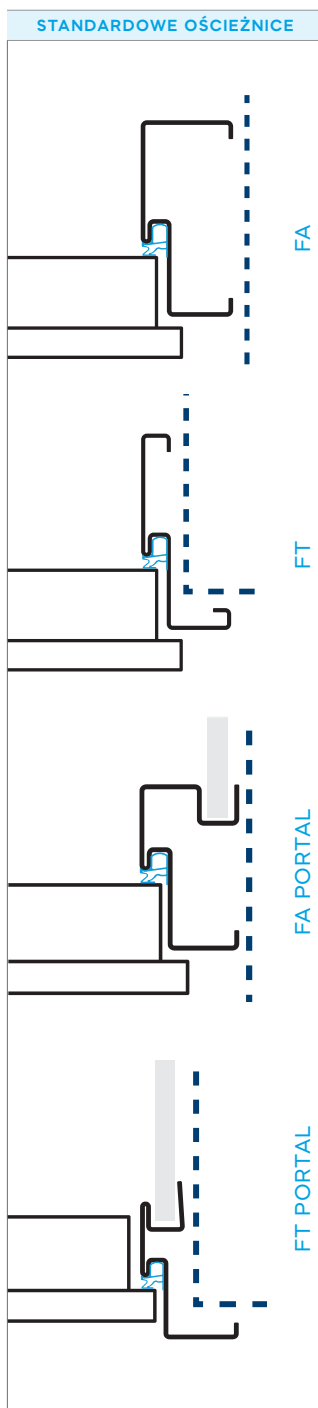
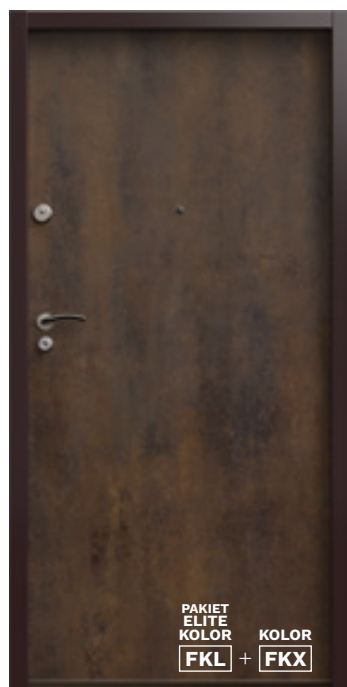

Sztywne łańcuchy niedostępne dla PAKIETU ELITE.

Drzwi z serii **STAR 60** to flagowy produkt GERDA. Można powiedzieć "prawdziwa gwiazda" w portfolio marki. Rozwiązania zastosowane w obszarze bezpieczeństwa, zostały dopracowane na przestrzeni ponad 30 lat, wyznaczając standardy drzwi antywłamaniowych, jakie znamy dzisiaj. Konstrukcja wewnętrzna skrzydła konsultowana z Wydziałem Kryminalnym Komendy Stołecznej Policji, a także sprawdzona w licznych testach, nie ma sobie równych jeśli chodzi o odporność na włamanie. Drzwi **STAR 60** to produkt wyjątkowy, w którym zastosowano także najwyższej klasy wkładki, a wśród nich unikatową wkładkę GERDA® RIM 6000 z kluczem rurkowym o 4 miliardach kombinacji kodu. Wszystkie te cechy czynią drzwi **STAR 60** produktem unikatowym na świecie.

KOLORY OKUĆ TECHNO

NIKIEL SATYNA / CHROM



* DOPŁATA



1 OŚCIEŻNICA Z USZCZELKĄ

Standardowo dostępne są cztery rodzaje ościeżnic stalowych z uszczelką: asymetryczna FA, narożna FT i dwie portalowe: FA PORTAL i narożna FT PORTAL.

3 PRZYLGSI SKRZYDŁA

Skrzydło posiada uszczelnienie na górnej i bocznych przylgach.

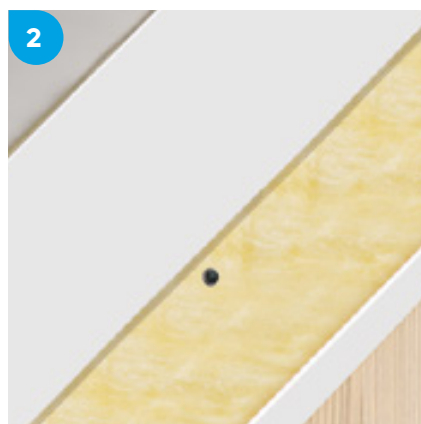

2 KONSTRUKCJA SKRZYDŁA

Skrzydło o grubości 60 mm zbudowane jest na ramiaku drewnianym i wypełnione warstwowo: płytą GK, wełną mineralną i płytą GK.

OPCJA – PAKIET ELITE

Z opcjonalnym pakietem ELITE skrzydło ma grubość 70 mm. Sposób montażu dekoracyjnych paneli umożliwia późniejszą wymianę.



3 PRÓG STALOWY LAMINOWANY

Profil progów z uszczelką zapobiegającą przenikaniu ciepłemu. Wysokość progów wynosi 19 mm lub 32 mm. Progi laminowane są w kolorach z palety TERRA.

Opcjonalnie dostępne są także progi ze stali nierdzewnej i drewniane (doplata).

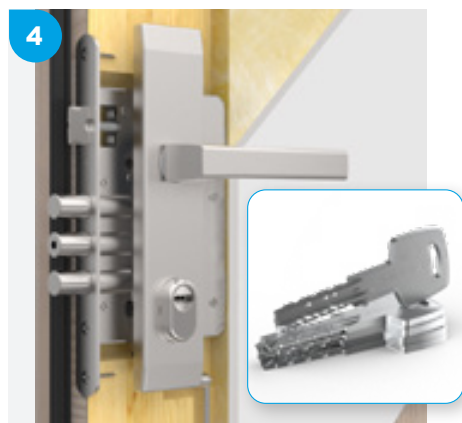

4 GŁÓWNY ZAMEK RYGLOWY

W standardzie montowany jest zamek ryglowy GERDA® ZW 1000 ZM Premium w klasie 7., z 3 punktami ryglowania.

WKLADKA GERDA® EVO

W zamkach pracują wkładki GERDA® EVO w klasie 5. ujednolicone w Systemie Jednego Klucza – dzięki temu oba zamki można otworzyć jednym kluczem.

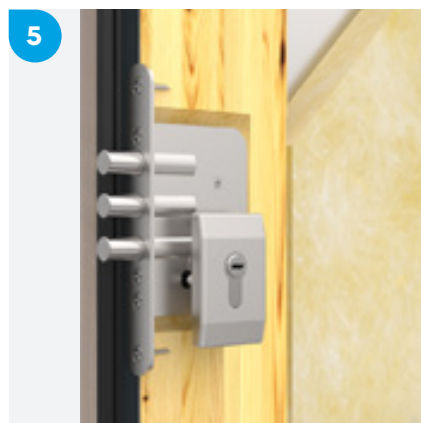

5 ZAMEK DODATKOWY

W standardzie montowany jest zamek ryglowy GERDA® ZW 500 w klasie 6., z 3 punktami ryglowania.

W zamku pracuje wkładka w klasie 5. lub 6.

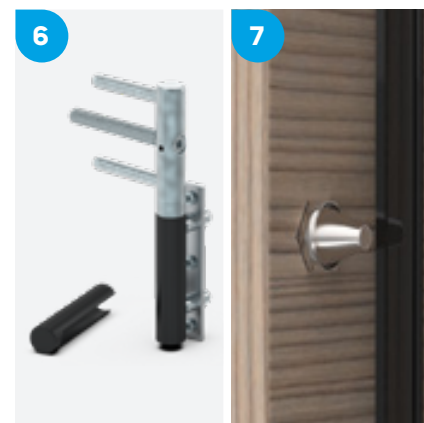

6 ZAWIASY 3D

W standardzie montowane są zawiasy z regulacją w 3 płaszczyznach bez konieczności zdejmowania skrzydła drzwiowego. W komplecie są nakładki w kolorze okuć.

7 STAŁE BOLCE PRZECIWIWAŻENIOWE

Na skrzydle od strony zawiasów montowane są dwa stałe bolce osadzone na wspornikach.

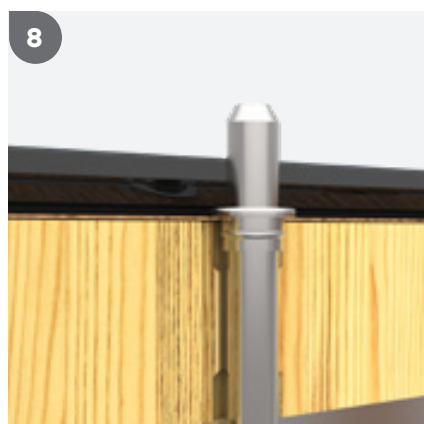

8 RC3 – PIONOWY RYGIEL

W pakiecie RC3, dostępnym jako opcja, znajduje się pionowe ryglowanie sterowane z zamka głównego.



9 RC3 – PRĘT KSZTAŁTOWY

W pakiecie RC3, dostępnym jako opcja, znajduje się hartowany kształtowy pręt stalowy utrudniający sforsowanie drzwi przy pomocy standardowych elektronarzędzi.

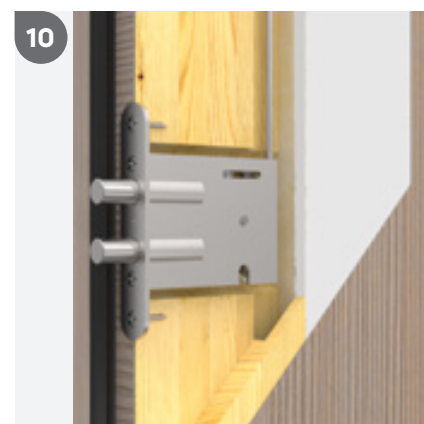

10 RC3 – ZAMEK POMOCNICZY

W pakiecie RC3 montowany jest pomocniczy zamek dolny sterowany zamkiem głównym.

PREMIUM 60 Plus

CENA NETTO

od 3229 PLN

cena netto obejmuje skrzydło, próg, ościeżnicę, szyldy z klamkami, wkładkę zamka głównego w klasie 6, wkładkę zamka dodatkowego w klasie 5

STANDARDOWA
PALETA
KOLORÓW



OPCJE



DRZWI
LAKIEROWANE

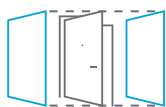

WYMIENNE
PANELE ELITE



WKŁADKI
W KLASIE 6

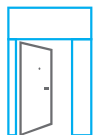

PORTALE
I OPASKI
DRZWIOWE

tedee PRO

STANDARDOWE
ZAMKI



PREMIUM 60 Plus

KLASA ANTYWŁAMANIOWOŚCI

RC2

RC3*

R_w WSPÓŁCZYNNIK IZOLACJI AKUSTYCZNEJ

42 dB

DLA DRZWI REFERENCYJNYCH

ŚWIATŁO PRZEJŚCIA

ROZMIAR DRZWI	OŚCIEŻNICA	
	FA • FT • FA PORTAL • FT PORTAL	FA • FT • FA PORTAL • FT PORTAL Z PAKIETEM ELITE
80N	748 x 2005 mm	742 x 2005 mm
80	778 x 2005 mm	772 x 2005 mm
90N	848 x 2005 mm	842 x 2005 mm
90Z	911 x 2005 mm	905 x 2005 mm
100E*	991 x 2005 mm	985 x 2005 mm

* DOPŁATA.



ROZMIARY DRZWI

80N 80 90N 90Z 100E*

CENNIK		NETTO PLN	
W00	PŁASKIE	-	3229
R00	PŁASKIE	pakiet ELITE	4029
RLF	RLF	pakiet ELITE + INSERT INOX	4230
RLFB	RLFB	pakiet ELITE + INSERT BLACK	4230
RHH	RHH	pakiet ELITE + INSERT INOX	4230
RHHB	RHHB	pakiet ELITE + INSERT BLACK	4230
VA3	VA3	pakiet ELITE	4230
VA4	VA4	pakiet ELITE	4230
ELE	BERNO	1-stronny ELITE 3D	3979
		2-stronny ELITE 3D	4579
ELC	VISP	1-stronny ELITE 3D	3979
		2-stronny ELITE 3D	4579
ELD	TRIN	1-stronny ELITE 3D	3979
		2-stronny ELITE 3D	4579
ELB	OLTEN	1-stronny ELITE 3D	3979
		2-stronny ELITE 3D	4579

→ DOSTĘPNE MODELE DRZWI NA STRONACH 6-7

DOPLATY

DRZWI LAKIEROWANE - PALETA GALA	890
DRZWI LAKIEROWANE - GALACTICA / GALA OPEN	1090
DRZWI LAKIEROWANE DWUKOLOROWE - PALETA GALA	650
DRZWI DWUKOLOROWE - PALETA TERRA	500
PAKIET RC3 Z SZYLDAMI BERGEN LUB BLOK	280
PAKIET RC3 Z SZYLDAMI PRAGA	330
ROZMIAR 100E	350
SKRACANIE DRZWI (20, 30, 40, 50, 60, 70, 100 mm)	230
LISTWA ZAMYKAJĄCA DLA DRZWI BEZ PAKIETU ELITE	50
PRZYGOTOWANIE POD ZAMKI HOTELOWE ⁴	540
GAŁKA-KLAMKA	65
WKŁADKI W KLASIE 6 W SYSTEMIE JEDNEGO KLUCZA	190
SZYLD GÓRNY Z OCHRONĄ WKŁADKI	35

1 - dla ościeżnic wydłużonych o 6 mm z systemem montażu DPO
2 - dla ościeżnic z systemem montażu DPO, drzwi metalowe
3 - dla wybranych konfiguracji ościeżnic i progów
4 - na zamówienie specjalne

WYPOSAŻENIE STANDARDOWE RC2

WSPÓŁCZYNNIK IZOLACJI AKUSTYCZNEJ 42 dB
OŚCIEŻNICA Z USZCZELKĄ
ZAWIASY REGULOWANE 3D Z OSŁONKAMI W KOLORZE OKUĆ
PRÓG LAMINOWANY Z USZCZELKĄ H=19 mm LUB H=32 mm
KOMPLET OKUĆ Z OCHRONĄ WKŁADKI GŁÓWNEJ
WIZJER SZEROKOKĄTNY
SZYLD KLAMKA-KLAMKA: PRAGA, BERGEN, BLOK I OSLO
WKŁADKI GERDA® EVO W KLASIE 5
WKŁADKI W SYSTEMIE JEDNEGO KLUCZA
WKŁADKI W SYSTEMIE AB - KLUCZE MONTAŻOWE I DOCELOWE
WKŁADKA GŁÓWNA: 5 x KLUCZE DOCELOWE
GRUBOŚĆ SKRZYDŁA DRZWI 60 mm
GRUBOŚĆ SKRZYDŁA DRZWI Z PAKIETEM ELITE 70 mm
SKRZYDŁO NA RAMIAKU DREWNIANYM
SPECJALNY PAKIET WYGŁUSZAJĄCY
STAŁE BOLCE ANTYWYWAŻENIOWE

DOPLATY

OPTIC F - WIZJER ELEKTRONICZNY 2,4"	165
OPTIC M - WIZJER ELEKTRONICZNY 4,3"	400
SZTYWNY ŁAŃCUCH DLA DRZWI BEZ PAKIETU ELITE ^{1,2}	270
PRÓG INOX Z USZCZELKĄ H=19 mm / H=32 mm	50
PRÓG NORWESKI DREWNIANY Z USZCZELKĄ H=19 mm	50
PRÓG NORWESKI DREWNIANY Z PŁETWĄ ALUMINIOWĄ I USZCZELKĄ H=28 mm	80
PRÓG NORWESKI DREWNIANY Z PŁETWĄ DREWNIANĄ I USZCZELKĄ H=35 mm ¹	80
PRÓG MONTAŻOWY / TRANSPORTOWY	40
DRZWI W ZŁOŻENIU ³	75
DRZWI WYŻSZE O 100 mm	390
KONTAKTRON WBUDOWANY	120
ZESTAW tedee PRO	2030

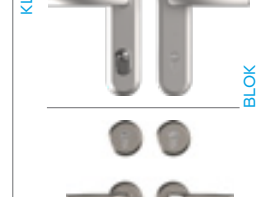
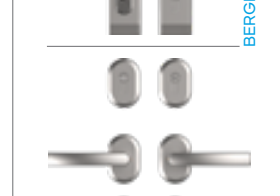
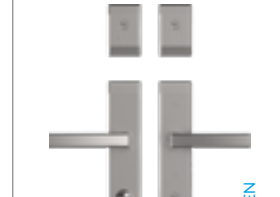
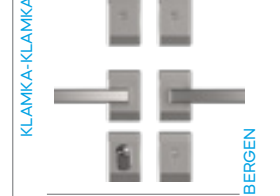
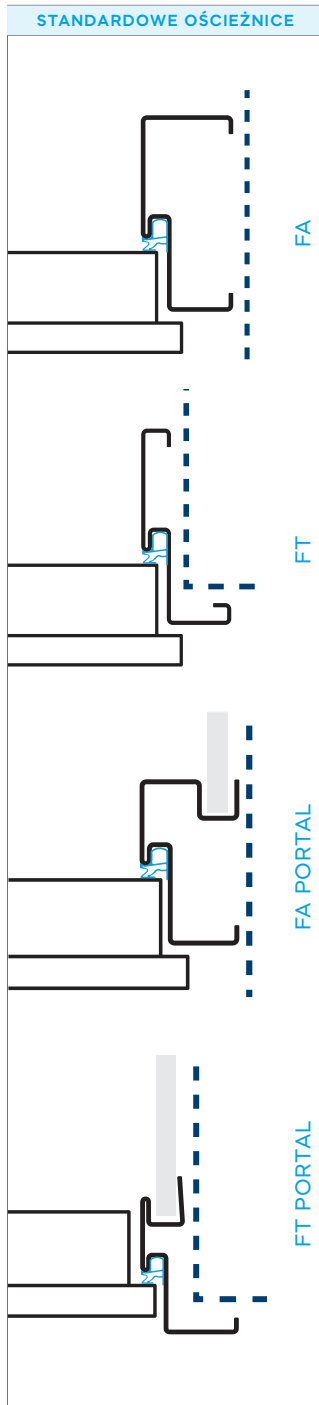

KOLORY: PRAGA, BERGEN I BLOK

ANODA PLATYNA



ANODA SREBRNA



ANODA CZARNA



KOLORY OSLO

NIKIEL SATYNA



* DOPŁATA



1 OŚCIEŻNICA Z USZCZELKĄ

Standardowo dostępne są cztery rodzaje ościeżnic stalowych z uszczelką: asymetryczna FA, narożna FT i dwie portalowe: FA PORTAL i narożna FT PORTAL.

3 PRZYLGI SKRZYDŁA

Skrzydło posiada uszczelnienie na górnej i bocznych przylgach.

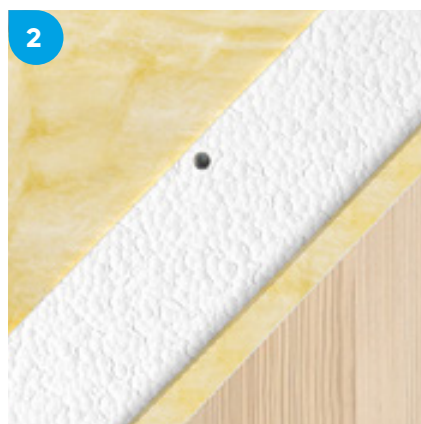

2 KONSTRUKCJA SKRZYDŁA

Skrzydło o grubości 60 mm zbudowane jest na ramiaku drewnianym i wypełnione warstwowo: wełną mineralną, styropianem i wełną mineralną.

OPCJA – PAKIET ELITE

Z opcjonalnym pakietem ELITE skrzydło ma grubość 70 mm. Sposób montażu dekoracyjnych paneli umożliwia późniejszą wymianę.

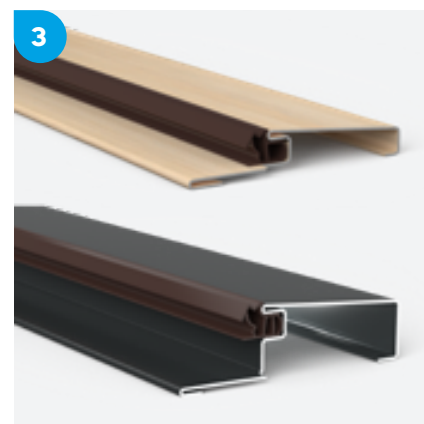

3 PRÓG STALOWY LAMINOWANY

Profil progów z uszczelką zapobiegającą przenikaniu ciepłemu. Wysokość progów wynosi 19 mm lub 32 mm. Progi laminowane są w kolorach z palety TERRA.

Opcjonalnie dostępne są także progi ze stali nierdzewnej i drewniane (dopłata).



4 GŁÓWNY ZAMEK RYGLOWY

W standardzie montowany jest zamek ryglowy GERDA® ZW 1000 ZM Premium w klasie 7., z 3 punktami ryglowania.

WKLADKA GERDA® EVO

W zamkach pracują wkładki GERDA® EVO w klasie 5. ujednolicone w Systemie Jednego Klucza – dzięki temu oba zamki można otworzyć jednym kluczem.

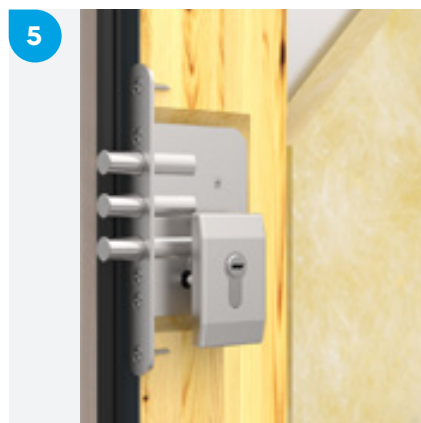

5 ZAMEK DODATKOWY

W standardzie montowany jest zamek ryglowy GERDA® ZW 500 w klasie 6., z 3 punktami ryglowania.

W zamku pracuje wkładka w klasie 5. lub 6.

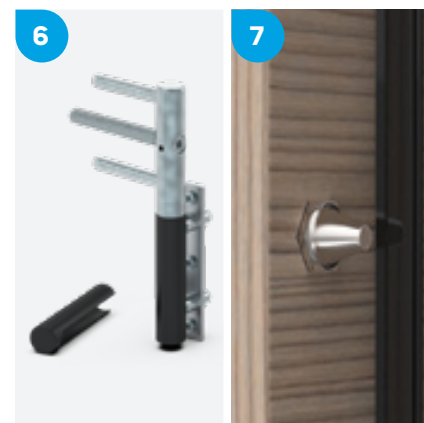

6 ZAWIASY 3D

W standardzie montowane są zawiasy z regulacją w 3 płaszczyznach bez konieczności zdejmowania skrzydła drzwiowego. W komplecie są nakładki w kolorze okuć.

7 STAŁE BOLCE PRZECIWIWAŻENIOWE

Na skrzydle od strony zawiasów montowane są dwa stałe bolce osadzone na wspornikach.



8 RC3 – PIONOWY RYGIEL

W pakiecie RC3, dostępnym jako opcja, znajduje się pionowe ryglowanie sterowane z zamka głównego.

9 RC3/RC4 – ZAMKI POMOCNICZE

W pakiecie RC3 i RC4 montowane są pomocnicze zamki sterowane zamkiem głównym.

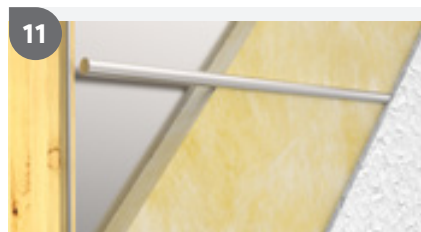

10 RC3 – PRĘT KSZTAŁTOWY

W pakiecie RC3, dostępnym jako opcja, znajduje się hartowany kształtowy pręt stalowy utrudniający sforsowanie drzwi przy pomocy standardowych elektronarzędzi.

11 RC4 – HARTOWANE PRĘTY

W pakiecie RC4, dostępnym jako opcja, znajdują się hartowane pogrubione pręty stalowe.

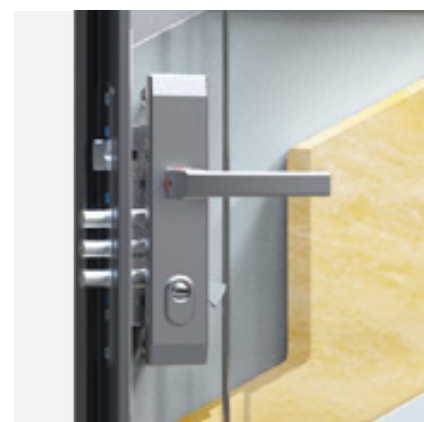

12 EI30/EI60 – PAKIET P.POŻ.

Konstrukcja drzwi przeciwpożarowych opiera się na ramie stalowej wypełnionej odpowiednio: dla odporności EI30 – wełną mineralną, a dla odporności EI60 – warstwami: wełny mineralnej, płyty GK i wełny mineralnej. W pakietach RC3 i RC4 w wersji p.poż. standardowo dostępne są pręty hartowane.

* DOPLATA.

cena netto obejmuje skrzydło, próg, ościeżnicę, szyldy z klamkami, wkładkę zamka głównego w klasie 6, wkładkę zamka dodatkowego w klasie 5

STANDARDOWA
PALETA
KOLORÓW



STANDARDOWE
ZAMKI

OPCJE



DRZWI
PRZECIWPÓŻAROWE
I DYMOSZCZELNE



DRZWI
LAKIEROWANE

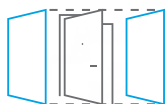

WYMIENNE
PANELE ELITE



WKŁADKI
W KLASIE 6

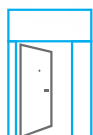

PORTALE
I OPASKI
DRZWIOWE

tedee PRO

zamek dodatkowy
3-ryglowy

zamek główny
3-ryglowy



PREMIUM 60				EI30 D*			EI60 D*		
	KLASA ANTYWŁAMANIOWOŚCI	RC2	RC3*	RC4*	RC2	RC3	RC4	RC2	RC3
R _w WSPÓŁCZYNNIK IZOLACJI AKUSTYCZNEJ	39 dB								
U _d WSPÓŁCZYNNIK IZOLACJI TERMICZNEJ	1.3 W/m ² K								

DLA DRZWI REFERENCYJNYCH

ŚWIATŁO PRZEJŚCIA

ROZMIAR DRZWI	OŚCIEŻNICA		OŚCIEŻNICA	
	FA	FT	FA PORTAL	FT PORTAL Z PAKIETEM ELITE
80N	748	2005	742	2005
80	778	2005	772	2005
90N	848	2005	842	2005
90Z	911	2005	905	2005
100E*	991	2005	985	2005

* DOPŁATA.

ROZMIARY DRZWI	80N	80	90N	90Z	100E*
CENNIK					NETTO PLN
W00	PŁASKIE	-			3099
R00	PŁASKIE	pakiet ELITE			3899
TML	TOKIO 1	1-stronny INSERT INOX ³			3459
		2-stronny INSERT INOX ³			3634
TMLB	TOKIO 1 B	1-stronny INSERT BLACK ³			3459
		2-stronny INSERT BLACK ³			3634
TMM	TOKIO 2	1-stronny INSERT INOX ³			3459
		2-stronny INSERT INOX ³			3634
TMMB	TOKIO 2 B	1-stronny INSERT BLACK ³			3459
		2-stronny INSERT BLACK ³			3634
TOL	TOLEDO	1-stronny INSERT INOX ³			3529
		2-stronny INSERT INOX ³			3729
TOLB	TOLEDO B	1-stronny INSERT BLACK ³			3529
		2-stronny INSERT BLACK ³			3729
TAH	TAHOMA	1-stronnie tłoczony			3439
		2-stronnie tłoczony			3639
VAN	VANCOUVER	1-stronnie tłoczony			3439
		2-stronnie tłoczony			3639
VER	VERSCRUZ	1-stronnie tłoczony			3439
		2-stronnie tłoczony			3639
TOR	TORONTO	1-stronnie tłoczony			3439
		2-stronnie tłoczony			3639
VIC	VICTORIA	1-stronnie tłoczony			3439
		2-stronnie tłoczony			3639
TRE	TRENTINO	1-stronnie tłoczony			3439
		2-stronnie tłoczony			3639
RLF	RLF	pakiet ELITE + INSERT INOX			4100
RLFB	RLFB	pakiet ELITE + INSERT BLACK			4100
RHH	RHH	pakiet ELITE + INSERT INOX			4100
RHHB	RHHB	pakiet ELITE + INSERT BLACK			4100
VA3	VA3	pakiet ELITE			4100
VA4	VA4	pakiet ELITE			4100
ELE	BERNO	1-stronny ELITE 3D			3849
		2-stronny ELITE 3D			4449
ELC	VISP	1-stronny ELITE 3D			3849
		2-stronny ELITE 3D			4449
ELD	TRIN	1-stronny ELITE 3D			3849
		2-stronny ELITE 3D			4449
ELB	OLTEN	1-stronny ELITE 3D			3849
		2-stronny ELITE 3D			4449

→ DOSTĘPNE MODELE DRZWI NA STRONACH 6-7

DOPŁATY	
DRZWI LAKIEROWANE – PALETA GALA	890
DRZWI LAKIEROWANE – GALACTICA / GALA OPEN	1090
DRZWI LAKIEROWANE DWUKOLOROWE – PALETA GALA	650
DRZWI DWUKOLOROWE – PALETA TERRA	500
PAKIET RC3 Z SZYLDAMI BERGEN LUB BLOK	280
PAKIET RC3 Z SZYLDAMI PRAGA	330
PAKIET RC4 Z SZYLDAMI BERGEN LUB BLOK	850
ROZMIAR 100E	350
SKRACANIE DRZWI (20, 30, 40 ³ , 50, 60 ³ , 70, 100 mm)	230
LISTWA ZAMYKAJĄCA DLA DRZWI BEZ PAKIETU ELITE	50
PRZYGOTOWANIE POD ZAMKI HOTELOWE ⁴	540
GAŁKA-KLAMKA	65
WKŁADKI W KLASIE 6 W SYSTEMIE JEDNEGO KLUCZA W PAKIECIE RC4 – BEZ DOPŁAT	190

1 - dla ościeżnic wydłużonych o 6 mm z systemem montażu DPO

2 - dla ościeżnic z systemem montażu DPO, drzwi metalowe

3 - nie dotyczy drzwi P.POZ.

4 - w pakiecie RC4 skracanie w zakresie 20, 35 mm



WYPOSAŻENIE STANDARDOWE RC2

WSPÓŁCZYNNIK IZOLACJI AKUSTYCZNEJ 39 dB

WSPÓŁCZYNNIK IZOLACJI TERMICZNEJ 1.3 W/m²K

OŚCIEŻNICA Z USZCZELKĄ

ZAWIASY REGULOWANE 3D Z OSŁONKAMI W KOLORZE OKUĆ

PRÓG LAMINOWANY Z USZCZELKĄ H=19 mm LUB H=32 mm

KOMPLET OKUĆ Z OCHRONĄ WKŁADKI GŁÓWNEJ

WIZJER SZEROKOKĄTNY

SZYLD KLAMKA-KLAMKA: PRAGA, BERGEN, BLOK I OSLO

WKŁADKI GERDA® EVO W KLASIE 5

WKŁADKI W SYSTEMIE JEDNEGO KLUCZA

WKŁADKI W SYSTEMIE AB – KLUCZE MONTAŻOWE I DOCELOWE

WKŁADKA GŁÓWNA: 5 x KLUCZE DOCELOWE

GRUBOŚĆ SKRZYDŁA DRZWI 60 mm

GRUBOŚĆ SKRZYDŁA DRZWI Z PAKIETEM ELITE 70 mm

SKRZYDŁO NA RAMIAKU DREWNIANYM

SPECJALNY PAKIET WYGŁUSZAJĄCY

STAŁE BOLCE ANTYWYWAŻENIOWE

DOPŁATY	
SZYLD GÓRNY Z OCHRONĄ WKŁADKI	35
OPTIC F – WIZJER ELEKTRONICZNY 2,4"	165
OPTIC M – WIZJER ELEKTRONICZNY 4,3"	400
SZTYWNY ŁAŃCUCH DLA DRZWI BEZ PAKIETU ELITE, P.POZ. I RC4 ^{1,2}	270
PRÓG INOX Z USZCZELKĄ H=19 mm / H=32 mm	50
PRÓG NORWESKI DREWNIANY Z USZCZELKĄ H=19 mm	50
PRÓG NORWESKI DREWNIANY Z PŁETWĄ ALUMINIOWĄ I USZCZELKĄ H=28 mm	80
PRÓG NORWESKI DREWNIANY Z PŁETWĄ DREWNIANĄ I USZCZELKĄ H=35 mm ¹	80
PRÓG MONTAŻOWY / TRANSPORTOWY	40
DRZWI W ZŁOŻENIU ⁵	75
DRZWI WYŻSZE O 100 mm ⁶	
PREMIUM 60 RC2, RC3, EI30	390
PREMIUM 60 Z PAKIETEM ELITE RC2, RC3, EI30	
KONTAKTRON WBUDOWANY	120
ZESTAW tedee PRO	2030

5 - dla wybranych konfiguracji ościeżnic i progów

6 - nie dotyczy drzwi dymoszczelnych

7 - w połączeniu z progami stałymi

8 - na zamówienie specjalne

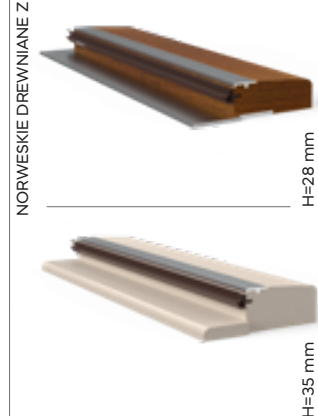
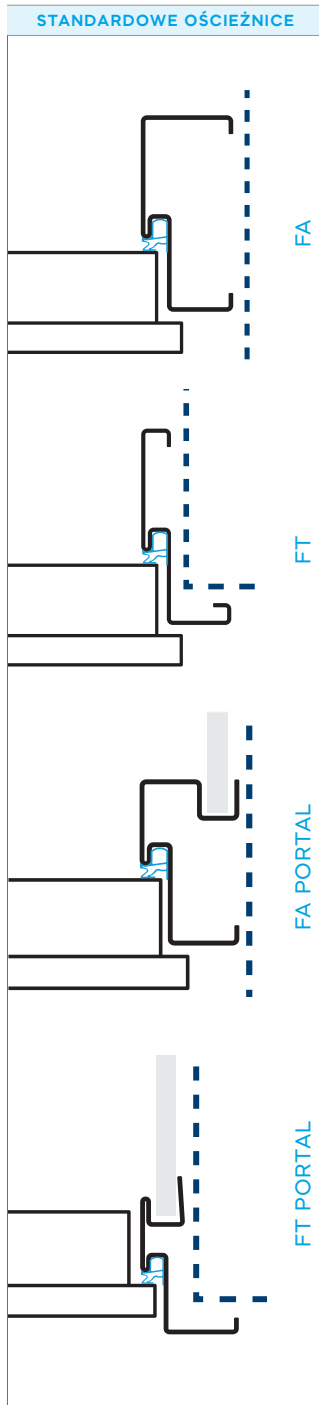

Sztywny łańcuch niedostępny dla pakietu: RC4, P.POZ. i ELITE.

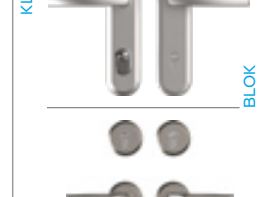
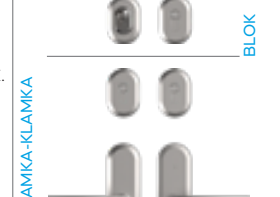
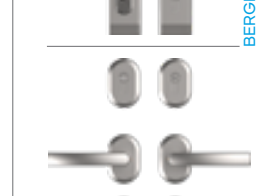
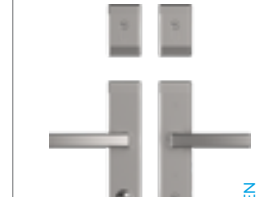
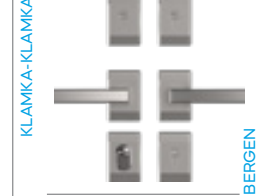

KOLORY: PRAGA, BERGEN I BLOK

ANODA PLATYNA



ANODA SREBRNA



ANODA CZARNA



KOLORY OSLO

NIKIEL SATYNA



* DOPŁATA

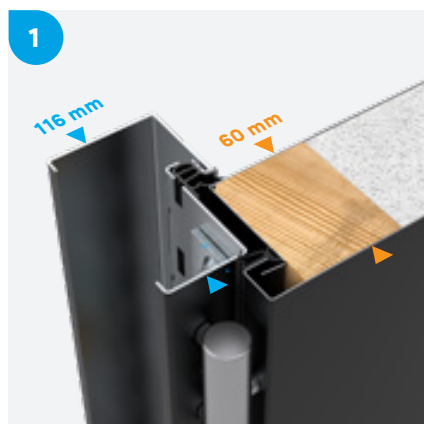

1 OŚCIEŻNICA Z USZCZELKĄ

Standardowo dostępne są cztery rodzaje ościeżnic stalowych z uszczelką: asymetryczna FA, narożna FT i dwie portalowe: FA PORTAL i narożna FT PORTAL.

3 PRZYLGI SKRZYDŁA

Skrzydło posiada uszczelnienie na górnej i bocznych przylgach.

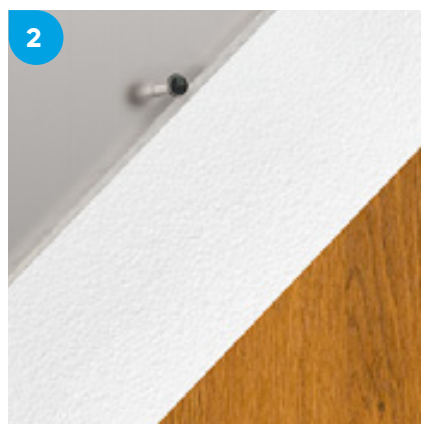

2 KONSTRUKCJA SKRZYDŁA

Skrzydło o grubości 60 mm zbudowane jest na ramiaku drewnianym i wypełnione styropianem o zwiększonej gęstości.



3 PRÓG STALOWY LAMINOWANY

Profil progu z uszczelką zapobiegającą przenikaniu ciepłemu. Wysokość progu wynosi 19 mm lub 32 mm. Progi laminowane są w kolorach z palety TERRA. Opcjonalnie dostępne są także progi ze stali nierdzewnej i drewniane (dopłata).



4 GŁÓWNY ZAMEK RYGLOWY

W standardzie montowany jest zamek ryglowy GERDA® ZW 1000 ZM Premium w klasie 7., z 3 punktami ryglowania.

WKLADKA GERDA® EVO

W zamkach pracują wkładki GERDA® EVO w klasie 5. ujednolicone w Systemie Jednego Klucza – dzięki temu oba zamki można otworzyć jednym kluczem.

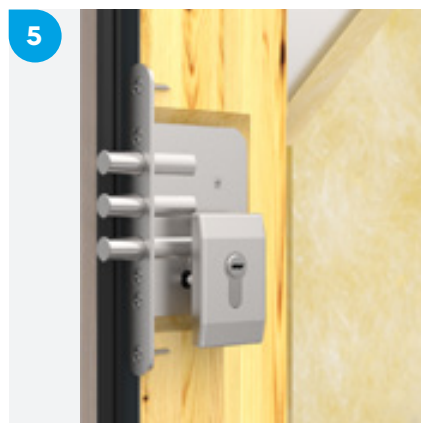

5 ZAMEK DODATKOWY

W standardzie montowany jest zamek ryglowy GERDA® ZW 500 w klasie 6., z 3 punktami ryglowania.

W zamku pracuje wkładka w klasie 5. lub 6.

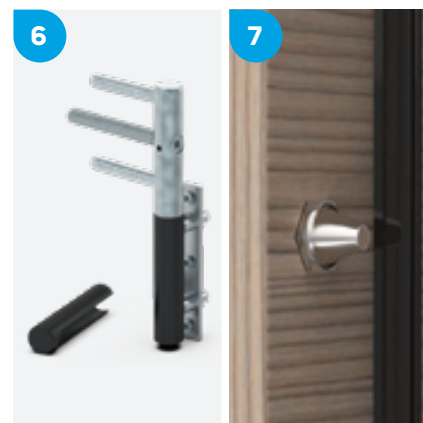

6 ZAWIASY 3D

W standardzie montowane są zawiasy z regulacją w 3 płaszczyznach bez konieczności zdejmowania skrzydła drzwiowego. W komplecie są nakładki w kolorze okuć.

7 STAŁE BOLCE PRZECIWIWAŻENIOWE

Na skrzydle od strony zawiasów montowane są dwa stałe bolce osadzone na wspornikach.

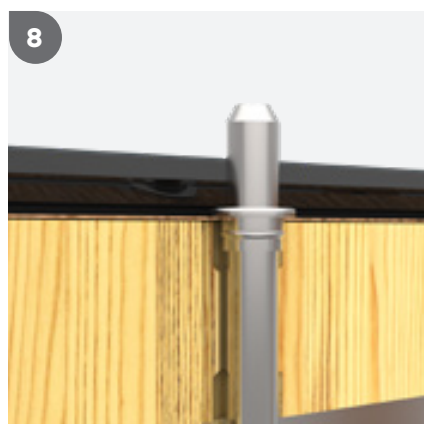

8 RC3 – PIONOWY RYGIEL

W pakiecie RC3, dostępnym jako opcja, znajduje się pionowe ryglowanie sterowane z zamka głównego.

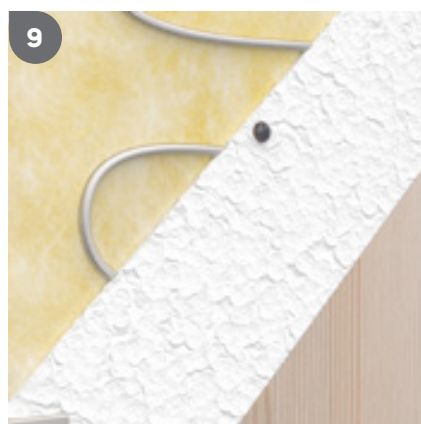

9 RC3 – PRĘT KSZTAŁTOWY

W pakiecie RC3, dostępnym jako opcja, znajduje się hartowany kształtowy pręt stalowy utrudniający sforsowanie drzwi przy pomocy standardowych elektronarzędzi.



10 RC3 – ZAMEK POMOCNICZY

W pakiecie RC3 montowany jest pomocniczy zamek dolny sterowany zamkiem głównym.

COMFORT 60 Plus

CENA NETTO

od 2874 PLN

cena netto obejmuje skrzydło, próg, ościeżnicę, szyldy z klamkami, wkładkę zamka głównego w klasie 6, wkładkę zamka dodatkowego w klasie 5

STANDARDOWA PALETA KOLORÓW



OPCJE



DRZWI LAKIEROWANE



WKŁADKI W KLASIE 6

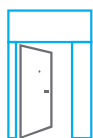

PORTALE I OPASKI DRZWIOWE

tedee PRO

STANDARDOWE ZAMKI



COMFORT 60 Plus

KLASA ANTYWŁAMANIOWOŚCI

RC2

RC3*

R_w WSPÓŁCZYNNIK IZOLACJI AKUSTYCZNEJ

33 dB

U_d WSPÓŁCZYNNIK IZOLACJI TERMICZNEJ

1.3 W/m²K

DLA DRZWI REFERENCYJNYCH

ŚWIATŁO PRZEJŚCIA

ROZMIAR DRZWI	OŚCIEŻNICA	
	FA • FT • FA PORTAL • FT PORTAL	FA • FT • FA PORTAL • FT PORTAL Z PAKIEM ELITE
80N	748 x 2005 mm	742 x 2005 mm
80	778 x 2005 mm	772 x 2005 mm
90N	848 x 2005 mm	842 x 2005 mm
90Z	911 x 2005 mm	905 x 2005 mm
100E*	991 x 2005 mm	985 x 2005 mm

* DOPŁATA.



ROZMIARY DRZWI	80N	80	90N	90Z	100E*
----------------	-----	----	-----	-----	-------

CENNIK		NETTO PLN
W00	PŁASKIE	2874

[→ DOSTĘPNE MODELE DRZWI NA STRONACH 6-7](#)

DOPŁATY	
DRZWI LAKIEROWANE - PALETA GALA	890
DRZWI LAKIEROWANE - GALACTICA / GALA OPEN	1090
DRZWI LAKIEROWANE DWUKOLOROWE - PALETA GALA	650
DRZWI DWUKOLOROWE - PALETA TERRA	500
PAKIET RC3 Z SZYLDAMI BERGEN LUB BLOK	280
PAKIET RC3 Z SZYLDAMI PRAGA	330
ROZMIAR 100E	350
SKRACANIE DRZWI (20, 30, 40, 50, 60, 70, 100 mm)	230
LISTWA ZAMYKAJĄCA	50
GAŁKA-KLAMKA	65
WKŁADKI W KLASIE 6 W SYSTEMIE JEDNEGO KLUCZA	190
SZYLD GÓRNY Z OCHRONĄ WKŁADKI	35

1 - dla ościeżnic wydłużonych o 6 mm z systemem montażu DPO
2 - dla ościeżnic z systemem montażu DPO
3 - dla wybranych konfiguracji ościeżnic i progów

WYPOSAŻENIE STANDARDOWE RC2	
WSPÓŁCZYNNIK IZOLACJI AKUSTYCZNEJ 33 dB	
WSPÓŁCZYNNIK IZOLACJI TERMICZNEJ 1.3 W/m ² K	
OŚCIEŻNICA Z USZCZELKĄ	
ZAWIASY REGULOWANE 3D Z OSŁONKAMI W KOLORZE OKUĆ	
PRÓG LAMINOWANY Z USZCZELKĄ H=19 mm LUB H=32 mm	
KOMPLET OKUĆ Z OCHRONĄ WKŁADKI GŁÓWNEJ	
WIZJER SZEROKOKĄTNY	
SZYLD KLAMKA-KLAMKA: PRAGA, BERGEN, BLOK I OSLO	
WKŁADKI GERDA® EVO W KLASIE 5	
WKŁADKI W SYSTEMIE JEDNEGO KLUCZA	
WKŁADKI W SYSTEMIE AB - KLUCZE MONTAŻOWE I DOCELOWE	
WKŁADKA GŁÓWNA: 5 x KLUCZE DOCELOWE	
GRUBOŚĆ SKRZYDŁA DRZWI 60 mm	
SKRZYDŁO NA RAMIAKU DREWNIANYM	
SPECJALNY PAKIET WYGŁUSZAJĄCY	
STAŁE BOLCE ANTYWYWAŻENIOWE	

DOPŁATY	
OPTIC F - WIZJER ELEKTRONICZNY 2,4"	165
OPTIC M - WIZJER ELEKTRONICZNY 4,3"	400
SZTYWNY ŁAŃCUCH ^{1,2}	270
PRÓG INOX Z USZCZELKĄ H=19 mm / H=32 mm	50
PRÓG NORWESKI DREWNIANY Z USZCZELKĄ H=19 mm	50
PRÓG NORWESKI DREWNIANY Z PŁETWĄ ALUMINIOWĄ I USZCZELKĄ H=28 mm	80
PRÓG NORWESKI DREWNIANY Z PŁETWĄ DREWNIANĄ I USZCZELKĄ H=35 mm ¹	80
PRÓG MONTAŻOWY / TRANSPORTOWY	40
DRZWI W ZŁOŻENIU ⁵	75
DRZWI WYŻSZE O 100 mm	390
KONTAKTRON WBUDOWANY	120
ZESTAW tedee PRO	2030

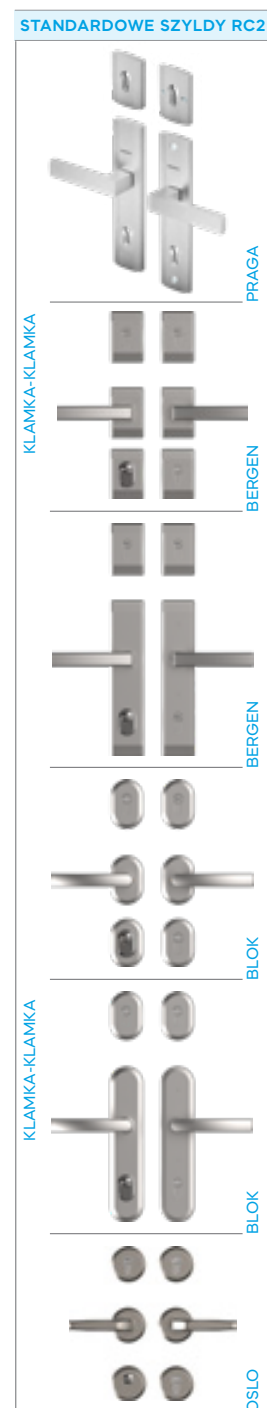
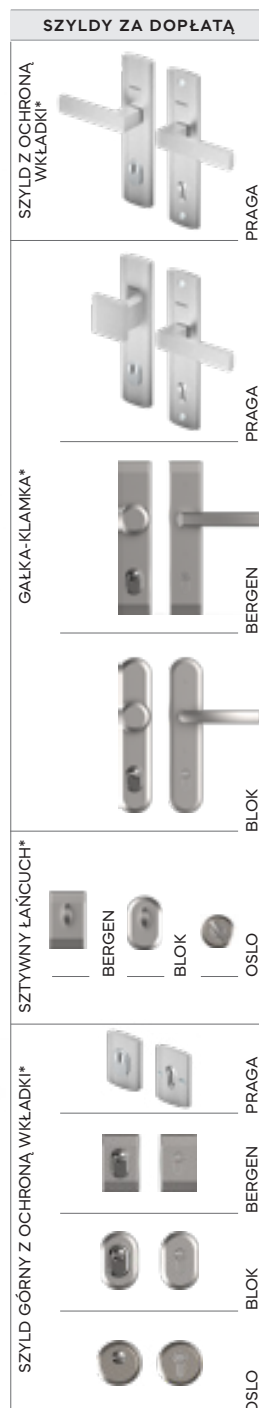
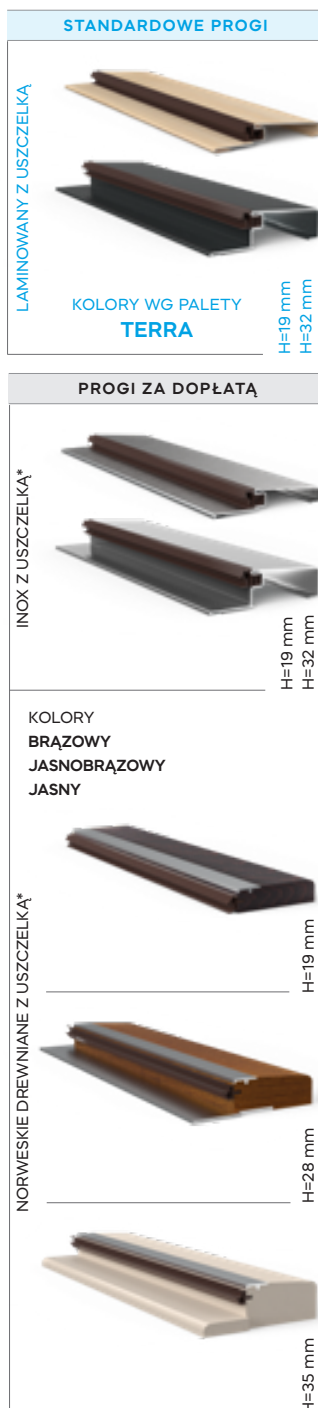
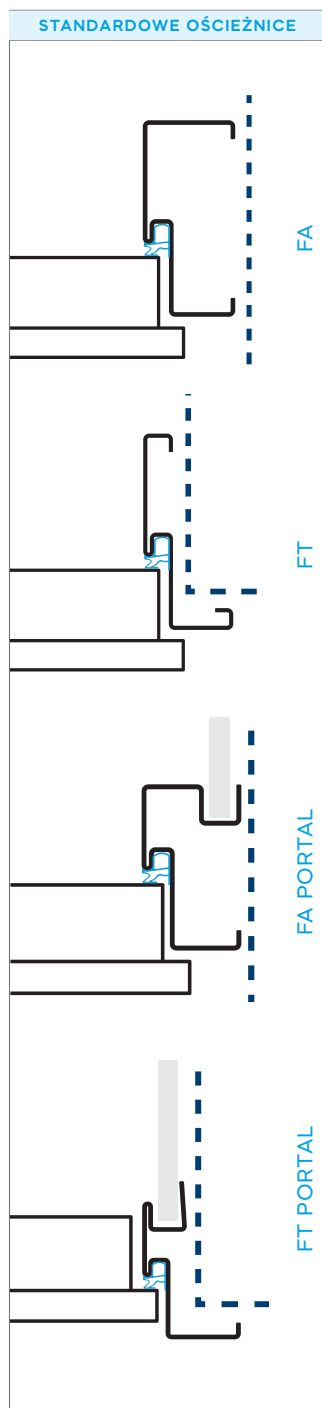

KOLORY: PRAGA, BERGEN I BLOK

ANODA PŁATYNA

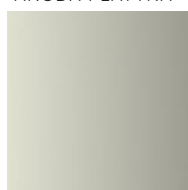

ANODA SREBRNA

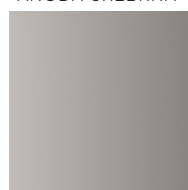

ANODA CZARNA

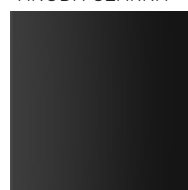

KOLORY OSLO

NIKIEL SATYNA

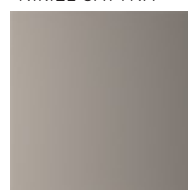

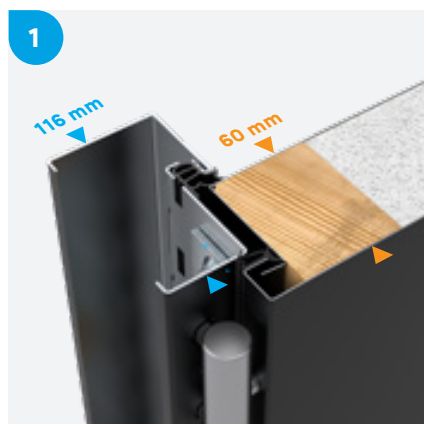

1 OŚCIEŻNICA Z USZCZELKĄ

Standardowo dostępne są cztery rodzaje ościeżnic stalowych z uszczelką: asymetryczna FA, narożna FT i dwie portalowe: FA PORTAL i narożna FT PORTAL.

3 PRZYLGI SKRZYDŁA

Skrzydło posiada uszczelnienie na górnej i bocznych przylgach.

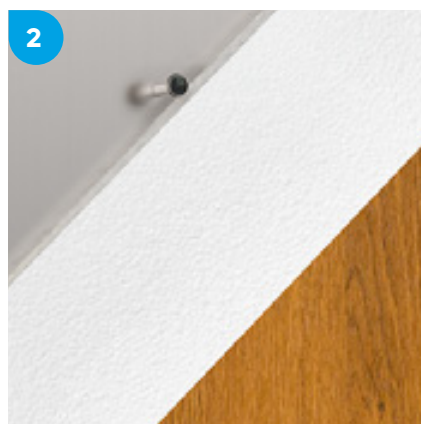

2 KONSTRUKCJA SKRZYDŁA

Skrzydło o grubości 60 mm zbudowane jest na ramiaku drewnianym i wypełnione styropianem o zwiększonej gęstości.



3 PRÓG STALOWY LAMINOWANY

Profil progu z uszczelką zapobiegającą przenikaniu ciepłemu. Wysokość progu wynosi 19 mm lub 32 mm. Progi laminowane są w kolorach z palety TERRA. Opcjonalnie dostępne są także progi ze stali nierdzewnej i drewniane (dopłata).



4 GŁÓWNY ZAMEK RYGLOWY

W standardzie montowany jest zamek ryglowy GERDA® ZW 1000 ZM Premium w klasie 7., z 3 punktami ryglowania.

WKŁADKA GERDA® EVO

W zamkach pracują wkładki GERDA® EVO w klasie 5. ujednolicone w Systemie Jednego Klucza – dzięki temu oba zamki można otworzyć jednym kluczem.

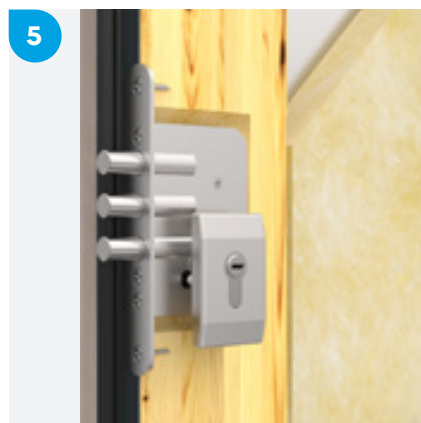

5 ZAMEK DODATKOWY

W standardzie montowany jest zamek ryglowy GERDA® ZW 500 w klasie 6., z 3 punktami ryglowania.

W zamku pracuje wkładka w klasie 5. lub 6.

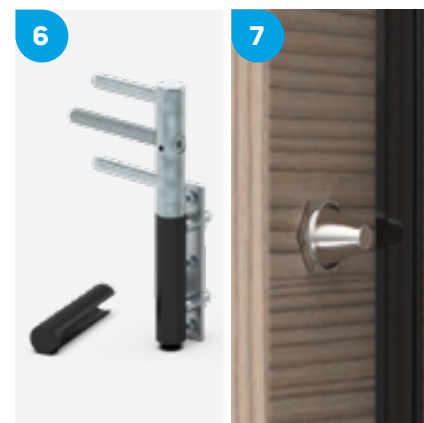

6 ZAWIASY 3D

W standardzie montowane są zawiasy z regulacją w 3 płaszczyznach bez konieczności zdejmowania skrzydła drzwiowego. W komplecie są nakładki w kolorze okuć.

7 STAŁE BOLCE PRZECIWIWAŻENIOWE

Na skrzydle od strony zawiasów montowane są dwa stałe bolce osadzone na wspornikach.

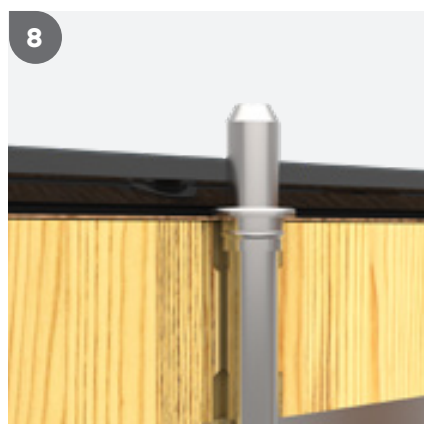

8 RC3 – PIONOWY RYGIEL

W pakiecie RC3, dostępnym jako opcja, znajduje się pionowe ryglowanie sterowane z zamka głównego.

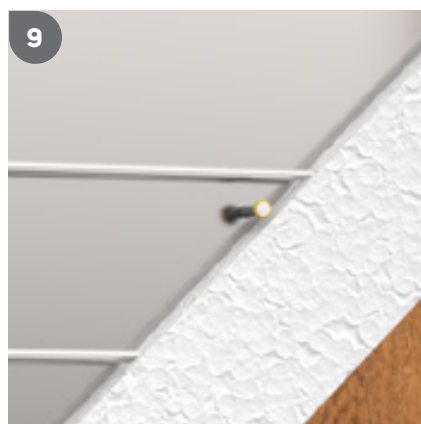

9 RC3 – HARTOWANE PRĘTY

W pakiecie RC3, dostępnym jako opcja, znajdują się hartowane pogrubione pręty stalowe utrudniające sforsowanie drzwi przy pomocy elektronarzędzi.

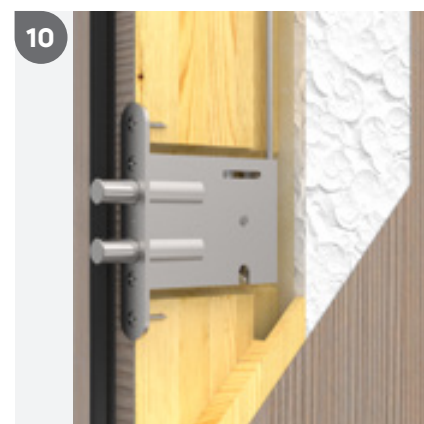

10 RC3 – ZAMEK POMOCNICZY

W pakiecie RC3 montowany jest pomocniczy zamek dolny sterowany zamkiem głównym.

cena netto obejmuje skrzydło, próg, ościeżnicę, szyldy z klamkami, wkładkę zamka głównego w klasie 6, wkładkę zamka dodatkowego w klasie 5

STANDARDOWA
PALETA
KOLORÓW



OPCJE



DRZWI
LAKIEROWANE



WKŁADKI
W KLASIE 6

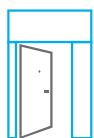

PORTALE
I OPASKI
DRZWIOWE

tedee PRO

STANDARDOWE
ZAMKI



COMFORT 60

KLASA ANTYWŁAMANIOWOŚCI

RC2

RC3*

R_w WSPÓŁCZYNNIK IZOLACJI AKUSTYCZNEJ

30 dB

U_d WSPÓŁCZYNNIK IZOLACJI TERMICZNEJ

1.3 W/m²K

DLA DRZWI REFERENCYJNYCH

ŚWIATŁO PRZEJŚCIA

ROZMIAR DRZWI	OŚCIEŻNICA	
	FA • FT • FA PORTAL • FT PORTAL	FA • FT • FA PORTAL • FT PORTAL Z PAKIEM ELITE
80N	748 x 2005 mm	742 x 2005 mm
80	778 x 2005 mm	772 x 2005 mm
90N	848 x 2005 mm	842 x 2005 mm
90Z	911 x 2005 mm	905 x 2005 mm
100E*	991 x 2005 mm	985 x 2005 mm

* DOPŁATA.

ROZMIARY DRZWI	80N	80	90N	90Z	100E*
----------------	-----	----	-----	-----	-------

CENNIK		NETTO PLN	
W00	PŁASKIE	-	2774
TML	TOKIO 1	1-stronny INSERT INOX ³	3134
		2-stronny INSERT INOX ³	3309
TMLB	TOKIO 1 B	1-stronny INSERT BLACK ³	3134
		2-stronny INSERT BLACK ³	3309
TMM	TOKIO 2	1-stronny INSERT INOX ³	3134
		2-stronny INSERT INOX ³	3309
TMMB	TOKIO 2 B	1-stronny INSERT BLACK ³	3134
		2-stronny INSERT BLACK ³	3309
TMT	TOKIO 1	2-stronnie tłoczony	3104
TMU	TOKIO 2	2-stronnie tłoczony	3104
W13	LONDYN	2-stronnie tłoczony	3104
SR4	TROMSO 1	2-stronnie tłoczony	3104
TOL	TOLEDO	1-stronny INSERT INOX ³	3204
		2-stronny INSERT INOX ³	3404
TOLB	TOLEDO B	1-stronny INSERT BLACK ³	3204
		2-stronny INSERT BLACK ³	3404
TAH	TAHOMA	1-stronnie tłoczony	3114
		2-stronnie tłoczony	3314
VAN	VANCOUVER	1-stronnie tłoczony	3114
		2-stronnie tłoczony	3314
VER	VERSCRUZ	1-stronnie tłoczony	3114
		2-stronnie tłoczony	3314
TOR	TORONTO	1-stronnie tłoczony	3114
		2-stronnie tłoczony	3314
VIC	VICTORIA	1-stronnie tłoczony	3114
		2-stronnie tłoczony	3314
TRE	TRENTINO	1-stronnie tłoczony	3114
		2-stronnie tłoczony	3314
ELE	BERNO	1-stronny ELITE 3D	3524
		2-stronny ELITE 3D	4124
ELC	VISP	1-stronny ELITE 3D	3524
		2-stronny ELITE 3D	4124
ELD	TRIN	1-stronny ELITE 3D	3524
		2-stronny ELITE 3D	4124
ELB	OLTEN	1-stronny ELITE 3D	3524
		2-stronny ELITE 3D	4124

→ DOSTĘPNE MODELE DRZWI NA STRONACH 6-7

DOPŁATY	
DRZWI LAKIEROWANE - PALETA GALA	890
DRZWI LAKIEROWANE - GALACTICA / GALA OPEN	1090
DRZWI LAKIEROWANE DWUKOLOROWE - PALETA GALA	650
DRZWI DWUKOLOROWE - PALETA TERRA	500
PAKIET RC3 Z SZYLDAMI BERGEN LUB BLOK	280
PAKIET RC3 Z SZYLDAMI PRAGA	330
ROZMIAR 100E	350
SKRACANIE DRZWI (20, 30, 40, 50, 60, 70, 100 mm)	230
LISTWA ZAMYKAJĄCA	50
GAŁKA-KLAMKA	65
WKŁADKI W KLASIE 6 W SYSTEMIE JEDNEGO KLUCZA	190
SZYLD GÓRNY Z OCHRONĄ WKŁADKI	35

1 - dla ościeżnic wydłużonych o 6 mm z systemem montażu DPO

2 - dla ościeżnic z systemem montażu DPO

3 - dla wybranych konfiguracji ościeżnic i prógów



WYPOSAŻENIE STANDARDOWE RC2

WSPÓŁCZYNNIK IZOLACJI AKUSTYCZNEJ 30 dB

WSPÓŁCZYNNIK IZOLACJI TERMICZNEJ 1.3 W/m²K

OŚCIEŻNICA Z USZCZELKĄ

ZAWIASY REGULOWANE 3D Z OSŁONKAMI W KOLORZE OKUĆ

PRÓG LAMINOWANY Z USZCZELKĄ H=19 mm LUB H=32 mm

KOMPLET OKUĆ Z OCHRONĄ WKŁADKI GŁÓWNEJ

WIZJER SZEROKOKĄTNY

SZYLD KLAMKA-KLAMKA: PRAGA, BERGEN, BLOK I OSLO

WKŁADKI GERDA® EVO W KLASIE 5

WKŁADKI W SYSTEMIE JEDNEGO KLUCZA

WKŁADKI W SYSTEMIE AB - KLUCZE MONTAŻOWE I DOCELOWE

WKŁADKA GŁÓWNA: 5 x KLUCZE DOCELOWE

GRUBOŚĆ SKRZYDŁA DRZWI 60 mm

SKRZYDŁO NA RAMIAKU DREWNIANYM

SPECJALNY PAKIET WYGŁUSZAJĄCY

STAŁE BOLCE ANTYWYWAŻENIOWE

DOPŁATY	
OPTIC F - WIZJER ELEKTRONICZNY 2,4"	165
OPTIC M - WIZJER ELEKTRONICZNY 4,3"	400
SZTYWNY ŁAŃCUCH ^{1,2}	270
PRÓG INOX Z USZCZELKĄ H=19 mm / H=32 mm	50
PRÓG NORWESKI DREWNIANY Z USZCZELKĄ H=19 mm	50
PRÓG NORWESKI DREWNIANY Z PŁETWĄ ALUMINIOWĄ I USZCZELKĄ H=28 mm	80
PRÓG NORWESKI DREWNIANY Z PŁETWĄ DREWNIANĄ I USZCZELKĄ H=35 mm ¹	80
PRÓG MONTAŻOWY / TRANSPORTOWY	40
DRZWI W ZŁOŻENIU ⁵	75
DRZWI WYŻSZE O 100 mm	390
KONTAKTRON WBUDOWANY	120
ZESTAW tedee PRO	2030

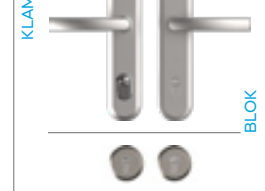
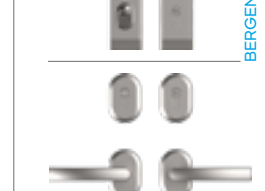
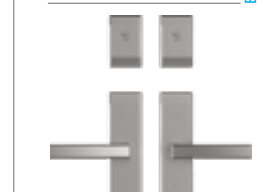
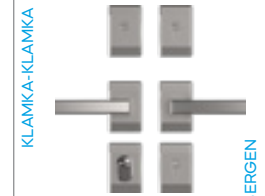
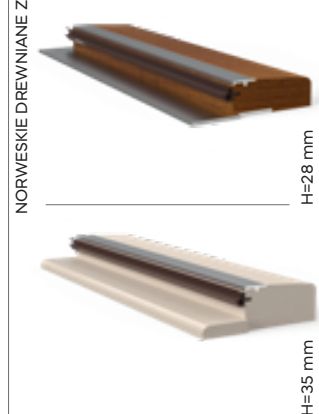
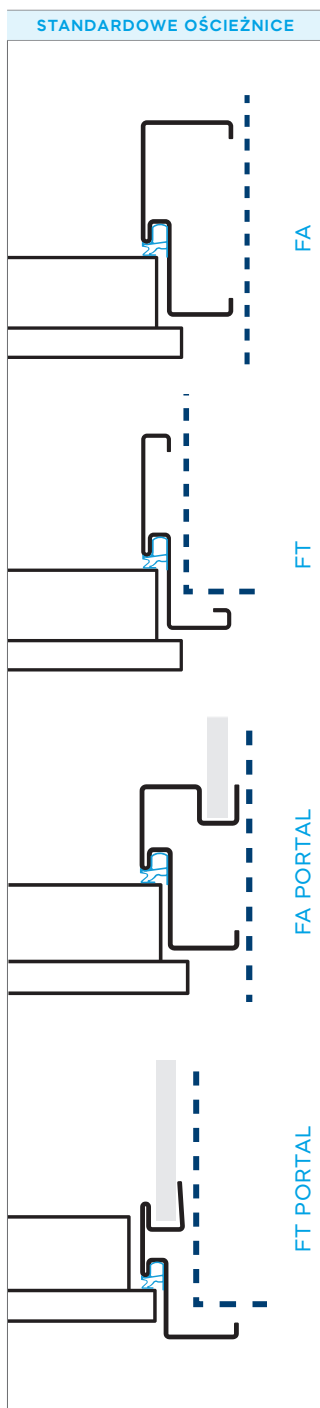

KOLORY: PRAGA, BERGEN I BLOK

ANODA PLATYNA



ANODA SREBRNA



ANODA CZARNA



KOLORY OSLO

NIKIEL SATYNA



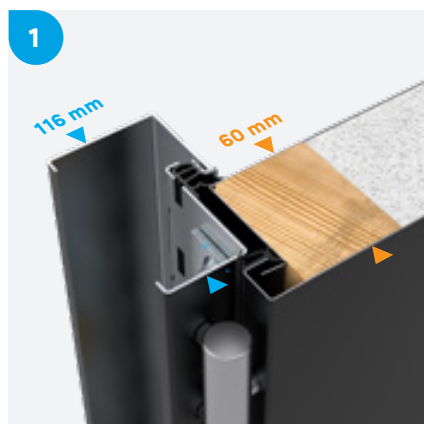

1 OŚCIEŻNICA BEZUSZCZELKOWA

Standardowo dostępne są dwa rodzaje ościeżnic stalowych: asymetryczna FD i narożna FN. Opcjonalnie dostępne są ościeżnice z uszczelkami: FA i FT.

3 PRZYLGI SKRZYDŁA

Skrzydło posiada uszczelnienie na górnej i bocznych przylgach.

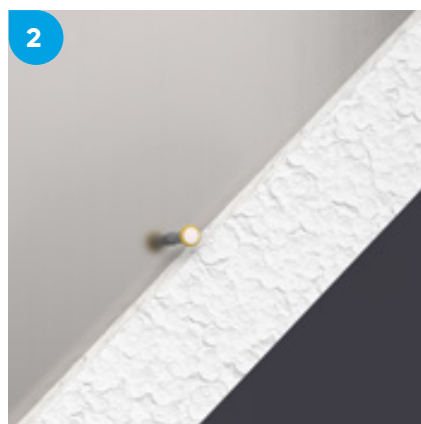

2 KONSTRUKCJA SKRZYDŁA

Skrzydło o grubości 60 mm wypełnione jest styropianem.

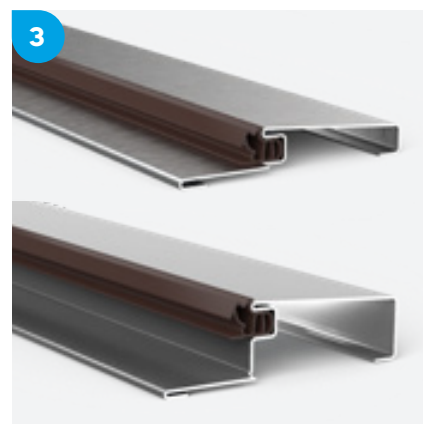

3 PRÓG STALOWY NIERDZEWNY

Profil progu z uszczelką zapobiegającą przenikaniu ciepłemu. Wysokość progu wynosi 19 mm lub 32 mm.

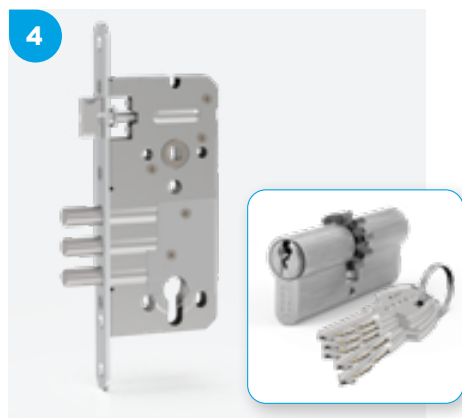

4 GŁÓWNY ZAMEK RYGLOWY

W standardzie montowany jest zamek ryglowy GERDA® ZW 1000 ZM Premium w klasie 7., z 3 punktami ryglowania.

WKŁADKA GERDA® V Plus

W zamkach pracują wkładki GERDA® V Plus w klasie 5. ujednolicone w Systemie Jednego Klucza – dzięki temu oba zamki można otworzyć jednym kluczem.



5 ZAMEK DODATKOWY

W standardzie montowany jest zamek ryglowy GERDA® ZW 500 w klasie 6., z 3 punktami ryglowania.

W zamku pracuje wkładka w klasie 5. lub 6.

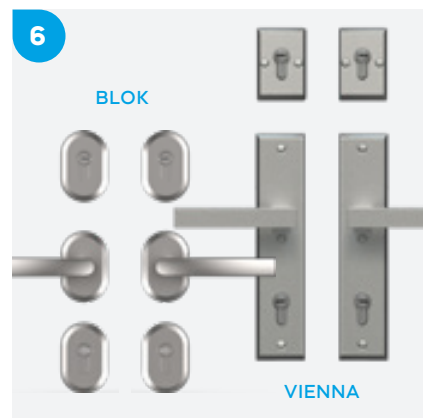

6 SZYLDY BLOK I VIENNA

W standardzie montowane są szyldy dzielone BLOK dostępne w dwóch kolorach. Na zamówienie dostępne są także szyldy długie VIENNA.

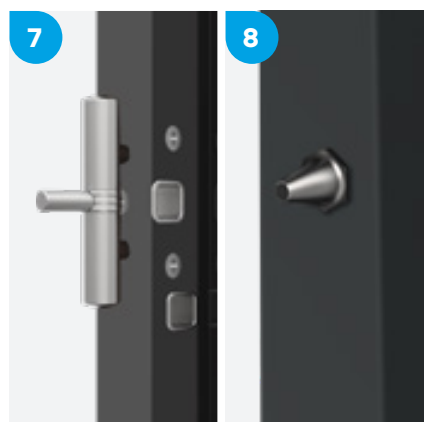

7 ZAWIASY TRÓJDZIELNE 2D

Wzmocnione zawiasy z blokadą demontażu i estetycznymi osłonkami.

8 STAŁE BOLCE PRZECIWWAŻENIOWE

Na skrzydle od strony zawiasów montowane są trzy stałe bolce osadzone na wspornikach.

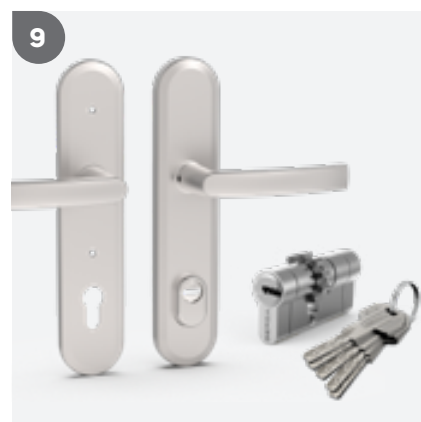

9 RC2 – SZYLD DŁUGI BLOK

W pakiecie RC2, dostępnym jako opcja, znajduje się szyld długi o wzmocnionej konstrukcji i ochronę wkładki.

RC2 – WKŁADKI ZAMKÓW W KLASIE 6.

W pakiecie RC2, w zamkach pracują wkładki GERDA® w klasie 6.



SZTYWNY ŁAŃCUCH*

Opcjonalnie dostępne jest zabezpieczenie przed wtargnięciem przez uchylone drzwi, tzw. zapornica.

* DOPLATA.

cena netto obejmuje skrzydło, próg, ościeżnicę, szyldy z klamkami, wkładkę zamka głównego w klasie 5, wkładkę zamka dodatkowego w klasie 5

STANDARDOWA
PALETA
KOLORÓW



OPCJE



WKŁADKI
W KLASIE 6

tedee PRO



STANDARDOWE
ZAMKI



SIMPLY^{WD}

KLASA ANTYWŁAMANIOWOŚCI

RCN

RC2**

R_w WSPÓŁCZYNNIK IZOLACJI AKUSTYCZNEJ

31 dB

DLA DRZWI REFERENCYJNYCH

ŚWIATŁO PRZEJŚCIA

ROZMIAR DRZWI	OŚCIEŻNICA	
	FA • FT • FA PORTAL • FT PORTAL	FA • FT • FA PORTAL • FT PORTAL Z PAKIETEM ELITE
80N	748 x 2005 mm	742 x 2005 mm
80	778 x 2005 mm	772 x 2005 mm
90N	848 x 2005 mm	842 x 2005 mm
90Z	911 x 2005 mm	905 x 2005 mm

* DOSTAWA Z MAGAZYNU NAJBLIŻSZYM MOŻLIWYM TRANSPORTEM DOSTĘPNA TYLKO DLA WZORU PŁASKIEGO Z PAKIETEM RC2 ** DOPLATA.

ROZMIARY DRZWI		80N	80	90E
CENNIK		NETTO PLN		
W00	PŁASKIE	-		2145
TML	TOKIO 1	1-stronny INSERT INOX		2505
		2-stronny INSERT INOX		2680
TMLB	TOKIO 1 B	1-stronny INSERT BLACK		2505
		2-stronny INSERT BLACK		2680
TMM	TOKIO 2	1-stronny INSERT INOX		2505
		2-stronny INSERT INOX		2680
TMMB	TOKIO 2 B	1-stronny INSERT BLACK		2505
		2-stronny INSERT BLACK		2680

→ DOSTĘPNE MODELE DRZWI NA STRONACH 6-7

WYPOSAŻENIE STANDARDOWE RC2

WSPÓŁCZYNNIK IZOLACJI AKUSTYCZNEJ 31 dB
WSPÓŁCZYNNIK IZOLACJI TERMICZNEJ 1.3 W/m ² K
OŚCIEŻNICA BEZUSZCZELKOWA
ZAWIASY REGULOWANE 2D Z OSŁONKAMI W KOLORZE OKUĆ
PRÓG STALOWY NIERDZEWNY Z USZCZELKĄ H=19 mm LUB H=32 mm
KOMPLET OKUĆ Z OCHRONĄ WKŁADKI GŁÓWNEJ
WIZJER SZEROKOKĄTNY
UWAGA: OTWÓR NA WIZJER NIE JEST NAWIERCANY
SZYLD KLAMKA-KLAMKA: BŁOK DZIELONY
SZYLD DŁUGI KLAMKA-KLAMKA: VIENNA – NA ZAMÓWIENIE SPECJALNE
WKŁADKI GERDA® EVO W KLASIE 5
WKŁADKI W SYSTEMIE JEDNEGO KLUCZA
WKŁADKA GŁÓWNA: 5 x KLUCZE DOCELOWE
GRUBOŚĆ SKRZYDŁA DRZWI 60 mm
SKRZYDŁO NA RAMIAKU DREWNIANYM
SPECJALNY PAKIET WYGŁUSZAJĄCY
STAŁE BOLCE ANTYWYWAŻENIOWE

DOPLATY

OŚCIEŻNICA Z USZCZELKĄ	175
OŚCIEŻNICA FA Z USZCZELKĄ I WYPEŁNIENIEM DREWNIANYM	300
DRZWI LAKIEROWANE DWUKOLOROWE – PALETA GALA	650
PAKIET RC2 Z SZYLDAMI DŁUGIMI BŁOK I WKŁADKAMI W KLASIE 6.	150
SKRACANIE DRZWI (20, 30, 40, 50, 60, 70, 100 mm)	230
LISTWA ZAMYKAJĄCA	50
PRÓG MONTAŻOWY/TRANSPORTOWY	40
OPTIC F – WIZJER ELEKTRONICZNY 2,4"	165
OPTIC M – WIZJER ELEKTRONICZNY 4,3"	400
SZTYWNY ŁAŃCUCH	270
SZYLD GÓRNY Z OCHRONĄ WKŁADKI	35
DRZWI W ZŁOŻENIU	150
ZESTAW tedee PRO	2030

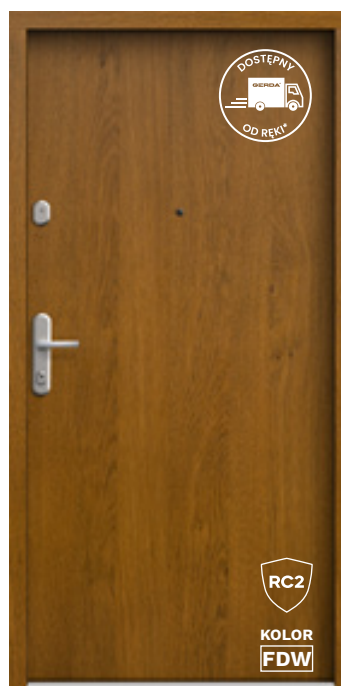
**PALETA KOLORÓW LAKIEROWANYCH SIMPLY**

DĄB SZLACHETNY

Powierzchnia drzwi SIMPLY^{WD} lakierowana w technologii**REAL WOOD 3D**

w kolorze DĄB SZLACHETNY wyróżnia się swoim wyjątkowo naturalnym wyglądem oraz wyczuwalną dotykową strukturą drewna. Dodatkowo niweluje delaminację oraz wybrzuszenia, a także gwarantuje stabilność koloru przez 10 lat.

PALETA KOLORÓW LAMINOWANYCH SIMPLY

ANTRACYT

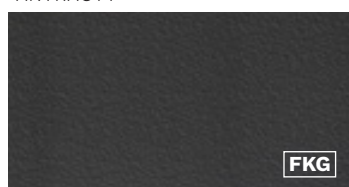

WINCHESTER

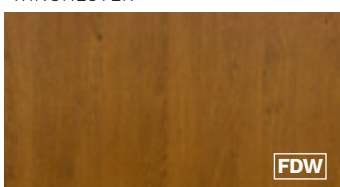

* CENA NETTO ZA KOMPLET (SKRZYDŁO, PRÓG, OŚCIEŻNICA, SZYLDY Z KLAMKAMI, WKŁADKI ZAMKÓW)

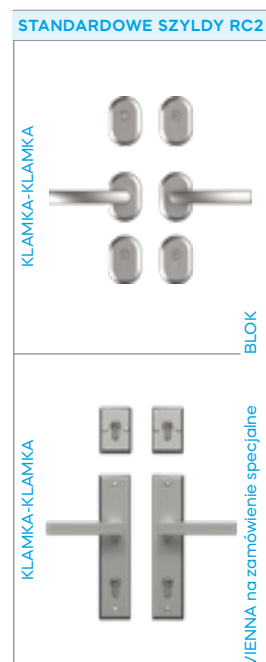
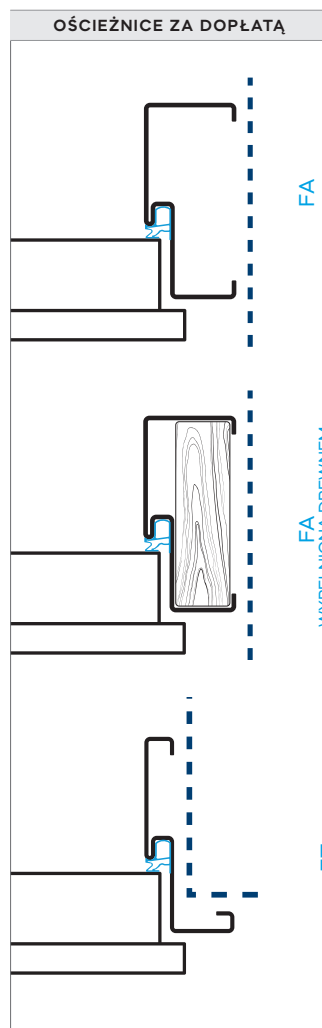
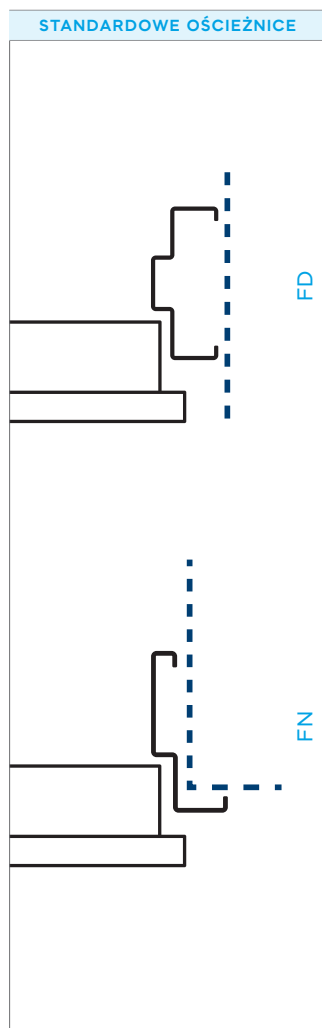
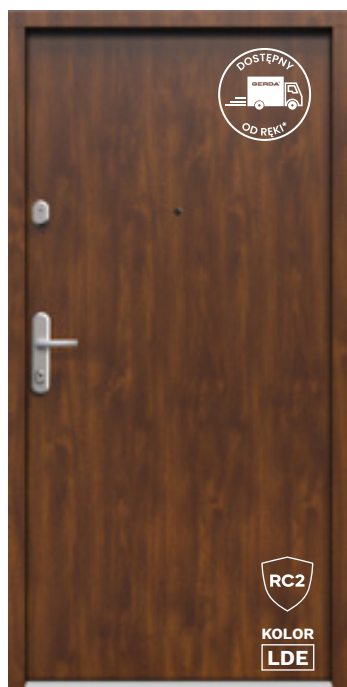

KOLORY INSERTÓW WE WZORACH TOKIO



KOLORY SZYLDÓW BLOK

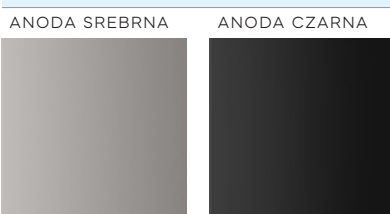

KOLOR WKŁADKI



* DOSTAWA Z MAGAZYNU NAJBLIŻSZYM TRANSPORTEM DOSTĘPNA TYLKO DLA WZORU PŁASKIEGO Z PAKIETEM RC2

OPASKA DRZWIOWA



ROZMIAR DRZWI	dowolny
OŚCIEŻNICA	FA · FA PORTAL · FD

OPASKA DRZWIOWA

cena netto PLN

KOMPLET

DLA JEDNEJ STRONY DRZWI

240

Opaski drzwiowe to elementy zwiększające estetykę wejścia do mieszkania. Pozwalają wyróżnić się spośród standardowych drzwi. Można je stosować w drzwiach GERDA metalowych (PŁASKICH i z insertami) i z pakietem ELITE. Dostępne są w kompletach dla jednej lub obydwu stron.

Opaski drzwiowe (2200 x 80 x 12 mm) – dostępne są przy zastosowaniu ościeżnicy typu FA, FA PORTAL, FD.

FA OŚCIEŻNICA ASYMETRYCZNA Z USZCZELKĄ

PRZEKRÓJ POZIOMY

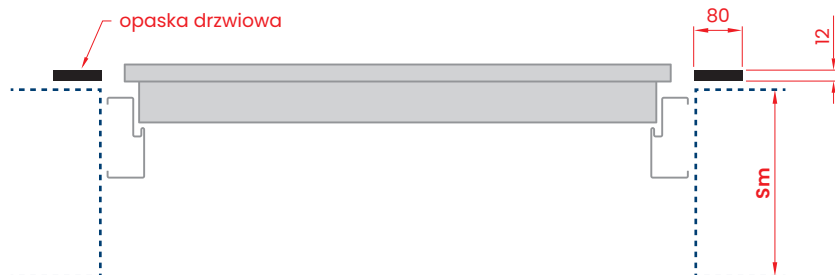

PRZEKRÓJ PIONOWY

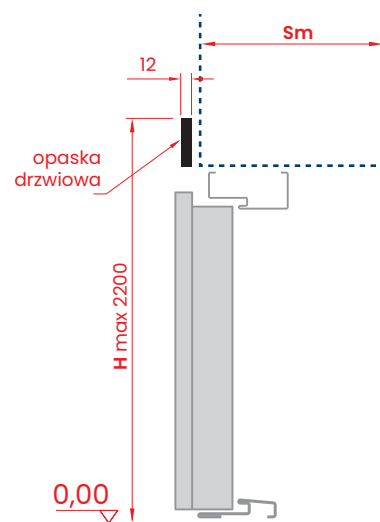

PORTAL DRZWIOWY

ROZMIAR DRZWI	dowolny
OŚCIEŻNICA	FA PORTAL · FT PORTAL

PORTAL DRZWIOWY cena netto PLN

KOMPLET od 785

Należy zsumować cenę każdej z części: **L** – lewej, **P** – prawej, **W** – górnej oraz **G** – głębokości, aby otrzymać całościową cenę za portal drzwiowy.

Grubość portalu wynosi 12 mm.

Całkowita szerokość złożenia jest sumą szerokości drzwi (wymiar zewnętrzny ościeżnicy) oraz szerokości prawej i lewej strony portalu. Analogicznie – wysokość złożenia jest sumą wysokości drzwi z ościeżnicą oraz wysokości górnej strony portalu.

Portale drzwiowe dostępne są tylko przy zastosowaniu ościeżnicy typu FA PORTAL i FT PORTAL.



WYŁOŻENIE NA ŚCIANĘ skok co 10 mm	L cena netto PLN	P cena netto PLN	W cena netto PLN
10 - 100	130	130	65
110 - 150	150	150	75
160 - 200	175	175	85
210 - 250	195	195	100
260 - 300	215	215	110
310 - 350	240	240	120
360 - 400	260	260	130
410 - 450	—	—	140
460 - 500	—	—	150
510 - 550	—	—	165
560 - 600	—	—	175
NRO nierozprzestrzeniające ognia	+40% do kompletu		

GŁĘBOKOŚĆ PORTALU skok co 5 mm	G cena netto PLN
50 - 100	460
105 - 150	515
155 - 200	570
205 - 250	620
255 - 300	675
305 - 350	730
355 - 400	785
—	—
—	—
—	—
—	—
—	—
NRO nierozprzestrzeniające ognia	+40% do kompletu

G GŁĘBOKOŚĆ PORTALU skok co 5 mm	FA PORTAL OŚCIEŻNICA Z WPUSTEM w mm	Sm GRUBOŚĆ ŚCIANY w mm
od 50 do 400	80	od 130 do 480

G GŁĘBOKOŚĆ PORTALU skok co 5 mm	FT PORTAL OŚCIEŻNICA Z WPUSTEM w mm W00 PŁASKIE/ ELITE	Sm GRUBOŚĆ ŚCIANY w mm
od 50 do 400	70/75	od 120/125 do 470/475

PORTAL DRZWIOWY

FA PORTAL OŚCIEŻNICA ASYMETRYCZNA PORTALOWA Z USZCZELKĄ I WPUSTEM DO MONTAŻU PORTALU

PRZEKRÓJ POZIOMY

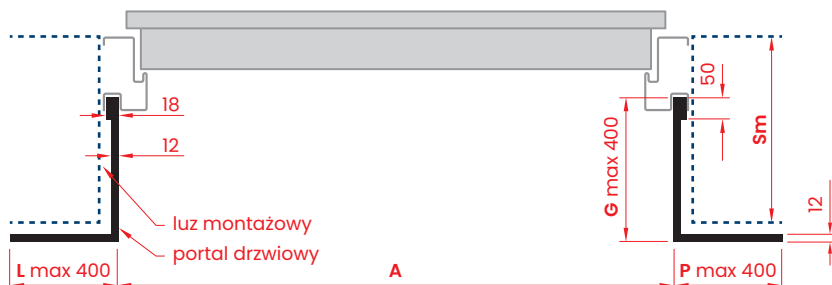

PRZEKRÓJ PIONOWY

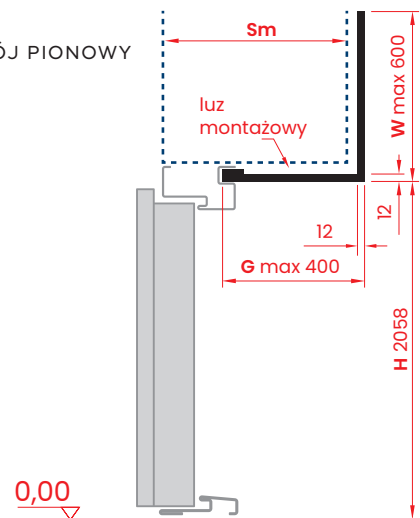

FT PORTAL OŚCIEŻNICA NAROŻNA PORTALOWA Z USZCZELKĄ I WPUSTEM DO MONTAŻU PORTALU

PRZEKRÓJ POZIOMY

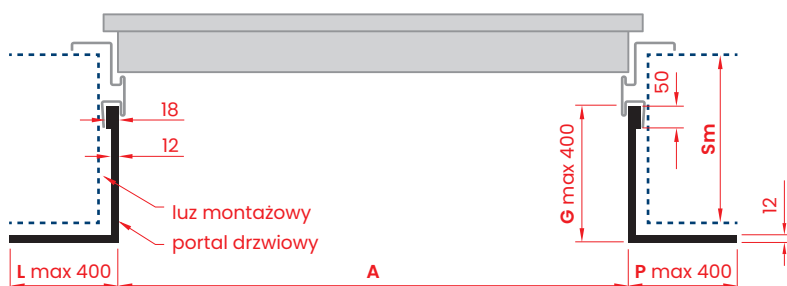

PRZEKRÓJ PIONOWY

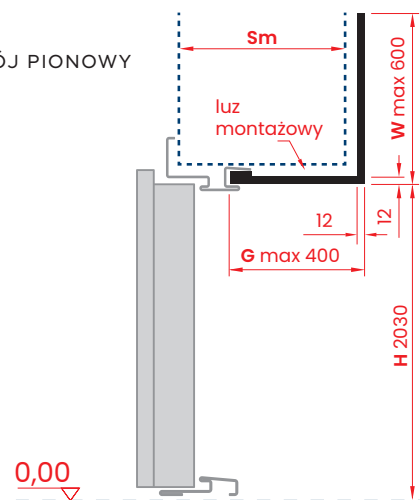

LEGENDA

- G** - głębokość portalu (mm)
- L** - szerokość wyłożenia lewego (mm)
- P** - szerokość wyłożenia prawego (mm)
- F** - wymiar od krawędzi muru do początku wpustu:

FA PORTAL=80 mm,

FT PORTAL metalowe=70 mm

FT PORTAL z PAKIETEM ELITE=75 mm

- W** - wysokość wyłożenia nad ościeżnicą (mm)
- H** - wysokość belki pionowej portalu lub obejmy (mm)
- Sm** - grubość ściany (mm)

$$G = S_m - F$$

UWAGA! Wymiary po wewnętrznej stronie portalu mierzone od krawędzi muru nie zawierają grubości materiału.

OBEJMY METALOWE

ROZMIAR DRZWI

dowolny

OŚCIEŻNICA

FT PORTAL

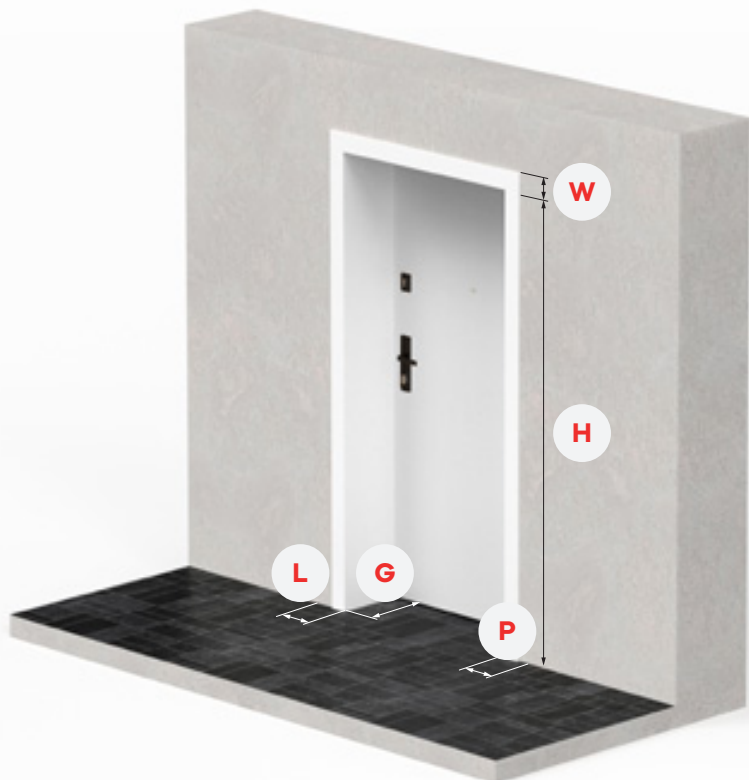

OBEJMY METALOWE

cena netto PLN

KOMPLET

od 410

MODEL OŚCIEŻNICY	SERIA DRZWI	G skok co 10 mm	L,P,W w mm	cena netto PLN za komplet
FT PORTAL	Comfort RC2 / RC3 Premium RC2 / RC3	130 - 230	65	410
	Comfort RC2 / RC3 Premium RC2 / RC3	240 - 300	65	583
FT PORTAL	Comfort RC2 / RC3 Premium RC2 / RC3	310 - 320	65	670
	Comfort RC2 / RC3 Premium RC2 / RC3	130 - 230	100	583
FT PORTAL	Comfort RC2 / RC3 Premium RC2 / RC3	240 - 300	100	767
	Comfort RC2 / RC3 Premium RC2 / RC3	310 - 320	100	853
FT PORTAL	Premium RC2 / RC3 EI30 / EI60	130 - 230	65	410
	Premium RC2 / RC3 EI30 / EI60	240 - 300	65	583
FT PORTAL	Premium RC2 / RC3 EI30 / EI60	310 - 320	65	670
	Premium RC2 / RC3 EI30 / EI60	130 - 230	100	583
FT PORTAL	Premium RC2 / RC3 EI30 / EI60	240 - 300	100	767
	Premium RC2 / RC3 EI30 / EI60	310 - 320	100	853

FT PORTAL OŚCIEŻNICA NAROŻNA PORTALOWA Z USZCZELKĄ I WPUSTEM DO MONTAŻU OBEJMY METALOWEJ

PRZEKRÓJ POZIOMY

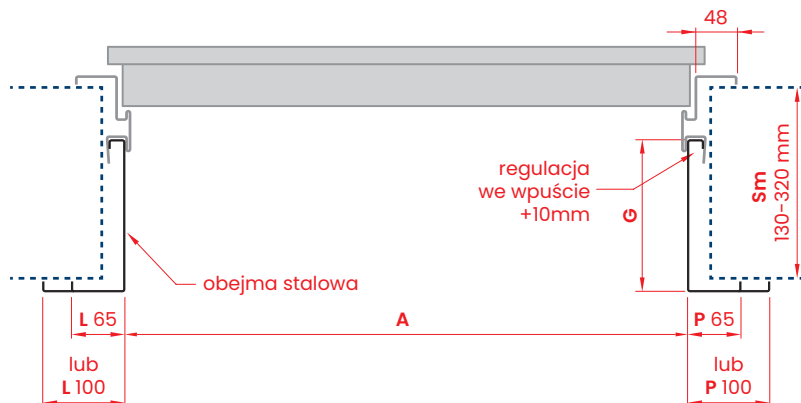



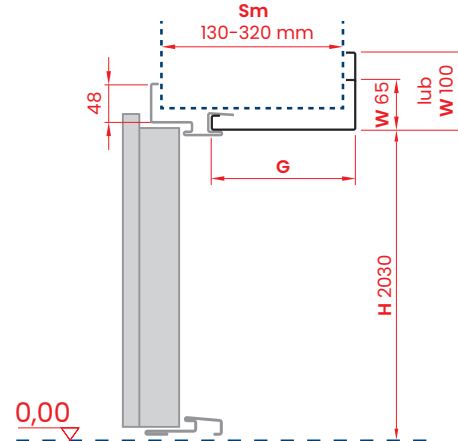







PRZEKRÓJ PIONOWY



SZYLDY I ZAMKI DRZWIOWE











KLAMKI I SZYLDY ZAMKA GŁÓWNEGO

ceny netto PLN

SERIA DRZWI				COMFORT 60	COMFORT 60 Plus	PREMIUM 60	PREMIUM 60 EI30 EI60	PREMIUM 60 Plus	STAR 60	
	PRAGA	klamka-klamka	RC2 RC3	290 500	290 500	290 500	— —	290 500	— —	
	PRAGA	gałka-klamka	RC2 RC3	340 550	340 550	340 550	— —	340 550	— —	
	BERGEN	klamka-klamka	TD200	RC2	270	270	270	270	270	—
			TD1000	RC3 RC4	290 —	290 —	290 290	290 290	290 —	—
	BERGEN	gałka-klamka	TD200	RC2	320	320	320	320	320	—
			TD1000	RC3 RC4	340 —	340 —	340 340	340 340	340 —	—
	BERGEN	klamka-klamka		175	175	175	175	175	—	
	BLOK	klamka-klamka	TD200	RC2	270	270	270	270	270	—
			TD1000	RC3 RC4	290 —	290 —	290 290	290 290	290 —	—
	BLOK	gałka-klamka	TD200	RC2	320	320	320	320	320	—
			TD1000	RC3 RC4	340 —	340 —	340 340	340 340	340 —	—
	BLOK	klamka-klamka		175	175	175	175	175	—	
	OSLO	klamka-klamka		175	175	175	—	175	—	
	TECHNO	klamka-klamka		—	—	—	—	—	185	
	TECHNO	gałka-klamka		—	—	—	—	—	235	

SZYLDY ZAMKA DODATKOWEGO

ceny netto PLN

SERIA DRZWI				COMFORT 60	COMFORT 60 Plus	PREMIUM 60	PREMIUM 60 EI30 EI60	PREMIUM 60 Plus	STAR 60
	PRAGA	szyld z ochroną wkładki	RC2 RC3	140	140	140	—	140	—
	PRAGA	szyld bez ochrony wkładki		90	90	90	—	90	—
	BERGEN	szyld z ochroną wkładki	TW300 RC2 RC3	100	100	100	—	100	—
	BERGEN	szyld bez ochrony wkładki		70	70	70	—	70	—
	BLOK	szyld z ochroną wkładki	TW1000 RC4	—	—	115	115	—	—
	BLOK	szyld z ochroną wkładki	TW200 RC2	100	100	100	100	100	—
	BLOK	szyld bez ochrony wkładki		70	70	70	—	70	—
	OSLO	szyld z ochroną wkładki	RC2	100	100	100	—	100	100
	OSLO	szyld bez ochrony wkładki		70	70	70	—	70	—
	ZAPORNICA	(sztywny łańcuch)		270	270	270	—	270	270

AKCESORIA I OSPRZĘT

ZAMKI WPUSZCZANE

				ceny netto PLN					
SERIA DRZWI			KLASA	COMFORT 60	COMFORT 60 Plus	PREMIUM 60	PREMIUM 60 E130 E160	PREMIUM 60 Plus	STAR 60
	ZW 500 Premium	dodatkowy	6	59	59	59	59	59	59
	ZW 1000 ZM Premium	główny	RC2 7	150	150	150	150	150	—
	ZW 2000 ZM Premium	główny	RC3 6	150	150	150	150	150	—
	ZW 3000 ZPS Premium	główny	RC4 7	—	—	250	—	—	—
	ZW 6000 Premium	główny	RC4 6	—	—	—	—	—	350
	zamek Premium	pomocniczy		80	80	80	80	80	80





AKCESORIA GERDA

				ceny netto PLN					
SERIA DRZWI				COMFORT 60	COMFORT 60 Plus	PREMIUM 60	PREMIUM 60 E130 E160	PREMIUM 60 Plus	STAR 60
	wizjer szerokokątny 50/85			30	30	30	30	30	30
	OPTIC F wizjer elektroniczny 2,4"			165	165	165	165	165	165
	OPTIC M wizjer elektroniczny 4,3"			400	400	400	400	400	400
	nasadki zawiasów Ø 18 mm			—	—	—	—	—	55
	nasadki zawiasów 3D Ø 16 mm			55	55	55	55	55	—
	GT 3000 samozamykacz szynowy standard			825	825	825	825	825	825
	GT 3000 samozamykacz szynowy z blokadą			1080	1080	1080	1080	1080	1080
	próg metalowy w kolorze ościeżnicy H=19 mm			95	95	95	95	95	95
	próg metalowy w kolorze ościeżnicy H=32 mm			95	95	95	—	95	95
	próg INOX H=19 mm			145	145	145	145	145	145
	próg INOX H=32 mm			145	145	145	—	145	145
	próg drewniany norweski z uszczelką i nakładką aluminiową H=19 mm			145	145	145	145	145	145
	dostępny w 3 kolorach: brązowym, jasnobrązowym, jasnym								
	próg drewniany norweski z uszczelką, nakładką aluminiową i płetwą aluminiową, H=28 mm			175	175	175	175	175	175
	dostępny w 3 kolorach: brązowym, jasnobrązowym, jasnym								
	próg drewniany norweski z uszczelką, nakładką aluminiową i płetwą drewnianą, H=35 mm			175	175	175	—	175	175
	dostępny w 3 kolorach: brązowym, jasnobrązowym, jasnym								

AKCESORIA I OSPRZĘT

AKCESORIA GERDA

ceny netto PLN

SERIA DRZWI		COMFORT 60	COMFORT 60 Plus	PREMIUM 60	PREMIUM 60 EI30 EI60	PREMIUM 60 Plus	STAR 60
	elektrozaczep awersyjny NC (zamknięty bez napięcia)	RC2 RC3 RC4	280 280 —	280 280 —	280 — —	280 280 —	— — 280
	elektrozaczep p. poź awersyjny NC (zamknięty bez napięcia)	RC2 RC3 RC4	— — —	— — —	— — —	1385 1385 —	— — —
	elektrozaczep rewersyjny NO (otwarty bez napięcia)	RC2 RC3 RC4	280 280 —	280 280 —	280 — —	280 280 —	— — 280
	elektrozaczep awersyjny NC (z wbudowanym kontaktronem)	RC2 RC3 RC4	350 350 —	350 350 —	350 — —	350 350 —	— — 350
	elektrozaczep p. poź awersyjny NC (z wbudowanym kontaktronem)	RC2 RC3 RC4	— — —	— — —	— — —	1480 1480 —	— — —
	próg opadający ukryty w skrzydle		—	—	—	450	—
	listwa zamykająca laminowana*		50	50	50	—	50
	biometryczna klawiatura tedee		487	487	487	487	487
	lakier zaprawkowy 12 ml		15	15	15	15	15

* LISTWA ZAMYKAJĄCA LAMINOWANA – konieczna przy samodzielnym skracaniu skrzydła w zakresie 20, 30, 40, 50, 60, 70 i 20,35 mm oraz 20 i 35 mm dla RC4. Niedostępne dla pakietu p. poź. EI30/EI60 i pakietu ELITE.

ZESTAWY WKŁADEK

COMFORT 60 / COMFORT 60 Plus / PREMIUM 60 / PREMIUM 60 Plus

kierunek otwierania drzwi	rozmiar wkładki zamka głównego	rozmiar wkładki zamka dodatkowego	liczba kluczy	klasa wkładki	cena netto PLN
do wewnątrz mieszkania	35/55 zębatka	G55/35 zabierak	5 + montażowe	5	225
	35/55 zębatka	G55/35 zabierak	5 + montażowe	6	405
na zewnątrz mieszkania (na korytarz)	35/55 zębatka	G35/55 zabierak	5 + montażowe	5	225
	35/55 zębatka	G35/55 zabierak	5 + montażowe	6	405

PREMIUM 60 Z PAKIETEM ELITE (PREMIUM 60X)

kierunek otwierania drzwi	rozmiar wkładki zamka głównego	rozmiar wkładki zamka dodatkowego	liczba kluczy	klasa wkładki	cena netto PLN
do wewnątrz mieszkania	40/60 zębatka	G60/40 zabierak	5 + montażowe	5	245
	40/60 zębatka	G60/40 zabierak	5 + montażowe	6	415
na zewnątrz mieszkania (na korytarz)	40/60 zębatka	G40/60 zabierak	5 + montażowe	5	245
	40/60 zębatka	G40/60 zabierak	5 + montażowe	6	415

STAR 60

kierunek otwierania drzwi	rozmiar wkładki zamka głównego	rozmiar wkładki zamka dodatkowego	liczba kluczy	klasa wkładki	cena netto PLN
uniwersalny	RIM6000	-	5 docelowych	6	440
do wewnątrz mieszkania	-	G55/35 zabierak	5 + montażowe	5	135
na zewnątrz mieszkania (na korytarz)	-	G35/55 zabierak	5 + montażowe	6	225

STAR 60 Z PAKIETEM ELITE (STAR 60X)

kierunek otwierania drzwi	rozmiar wkładki zamka głównego	rozmiar wkładki zamka dodatkowego	liczba kluczy	klasa wkładki	cena netto PLN
uniwersalny	RIM6000	-	5 docelowych	6	440
do wewnątrz mieszkania	-	G60/40 zabierak	5 + montażowe	5	145
na zewnątrz mieszkania (na korytarz)	-	G40/60 zabierak	5 + montażowe	6	230

WYMIARY DRZWI I OŚCIEŻNIC

WKO SYSTEM MONTAŻU – WSPORNIK I KOTWA ODGINANA

STAR 60 • PREMIUM 60 • PREMIUM 60 Plus • COMFORT 60 • COMFORT 60 Plus

wymiary w mm

DRZWI METALOWE				DRZWI Z PAKIETEM ELITE				
ROZMIAR	A	B	C	D	A	B	C	D
80N	783	813	2025	2040	786	816	2025	2040
80	813	843	2025	2040	816	846	2025	2040
90N	883	913	2025	2040	885	915	2025	2040
90E*	926	956	2025	2040	929	959	2025	2040
90Z**	946	976	2025	2040	949	979	2025	2040
100E	1026	1056	2025	2040	1029	1059	2025	2040

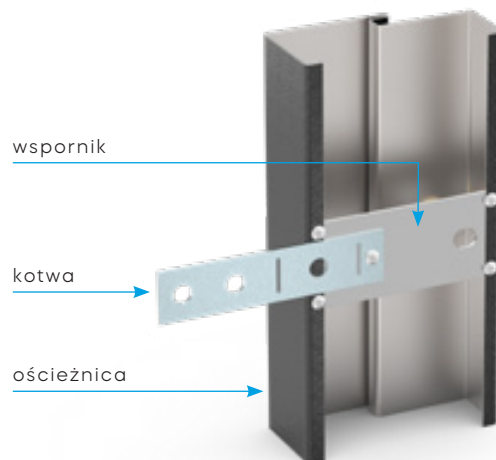

FA OŚCIEŻNICA ASYMETRYCZNA Z USZCZELKĄ

ROZMIAR	J	J'	K	K'	M	N	ŚWIATŁO PRZEJĘCIA			OTWÓR MONTAŻOWY		
							SP	SP ¹	SP ²	X	X'	Y
80N	765	761	872	868	2005	2078	748	744	742	902	898	2093
80	795	791	902	898	2005	2078	778	774	772	932	928	2093
90N	865	861	972	968	2005	2078	848	844	842	1002	998	2093
90E*	908	-	1015	-	2005	2078	891	887	885	1045	-	2093
90Z**	928	924	1035	1031	2005	2078	911	907	905	1065	1061	2093
100E	1008	1004	1115	1111	2005	2078	991	987	985	1145	1141	2093

* 90E - rozmiar dostępny jedynie dla drzwi STAR 60

** 90Z - rozmiar dostępny dla drzwi COMFORT 60, COMFORT 60 Plus, PREMIUM 60 i PREMIUM 60 Plus

1 - dla drzwi metalowych PREMIUM 60 z pakietem p.poż. EI30/EI60

2 - dla drzwi z pakietem ELITE

FA

PRZEKRÓJ POZIOMY

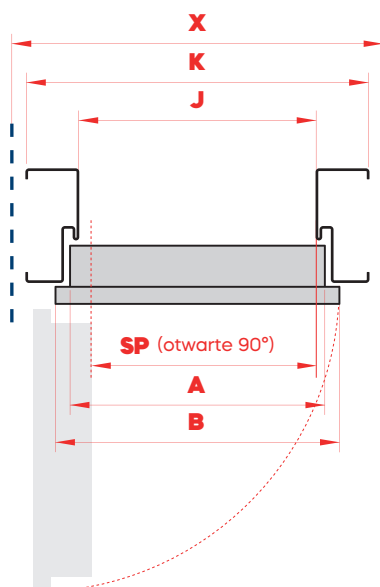
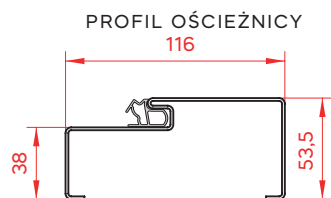

PRZEKRÓJ PIONOWY

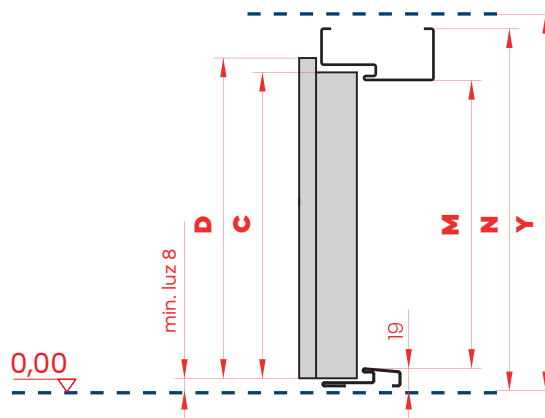

WSZYSTKIE DOSTĘPNE OŚCIEŻNICE DO MIESZKAŃ UJĘTE SĄ W KATALOGU OŚCIEŻNIC ZAMIESZCZONYM W SYSTEMIE GEOS

WYMIARY DRZWI I OŚCIEŻNIC

WKO SYSTEM MONTAŻU – WSPORNIK I KOTWA ODGINANA

STAR 60 • PREMIUM 60 • PREMIUM 60 Plus • COMFORT 60 • COMFORT 60 Plus

wymiary w mm

DRZWI METALOWE				DRZWI Z PAKIETEM ELITE				
ROZMIAR	A	B	C	D	A	B	C	D
80N	783	813	2025	2040	786	816	2025	2040
80	813	843	2025	2040	816	846	2025	2040
90N	883	913	2025	2040	885	915	2025	2040
90E*	926	956	2025	2040	929	959	2025	2040
90Z**	946	976	2025	2040	949	979	2025	2040
100E	1026	1056	2025	2040	1029	1059	2025	2040

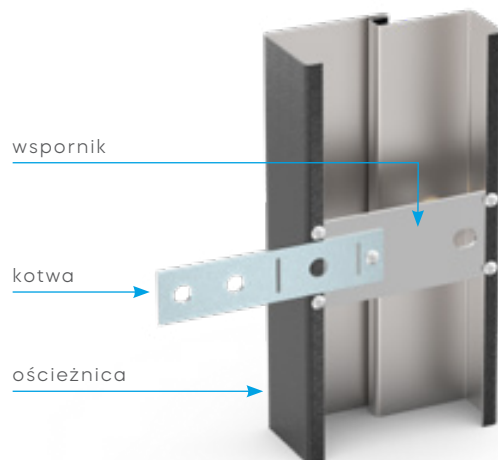

FT OŚCIEŻNICA NAROŻNA Z USZCZELKĄ

ROZMIAR										ŚWIATŁO PRZEJĘCIA			OTWÓR MONTAŻOWY		
	J	J'	K	K'	L	L'	M	N	O	SP	SP'	SP ²	X	X'	Y
80N	765	761	799	795	872	868	2005	2041	2078	748	744	742	829/847 ³	825/843 ³	2057
80	795	791	829	825	902	898	2005	2041	2078	778	774	772	859/877 ³	855/873 ³	2057
90N	865	861	899	895	972	968	2005	2041	2078	848	844	842	929/947 ³	925/943 ³	2057
90E*	908	-	942	-	1015	-	2005	2041	2078	891	887	885	972/990 ³	-	2057
90Z**	928	924	962	958	1035	1031	2005	2041	2078	911	907	905	992/1010 ³	988/1006 ³	2057
100E	1008	1004	1042	1038	1115	1111	2005	2041	2078	991	987	985	1072/1090 ³	1068/1086 ¹	2057

* 90E - rozmiar dostępny jedynie dla drzwi STAR 60

** 90Z - rozmiar dostępny dla drzwi COMFORT 60, COMFORT 60 Plus, PREMIUM 60 i PREMIUM 60 Plus

1 - dla drzwi metalowych PREMIUM 60 z pakietem p.poż. EI30/EI60

2 - dla drzwi z pakietem ELITE

3 - wymiar dla surowych otworów deweloperskich z uwzględnieniem luzu pod osłonki rygli i bolców antywyważeniowych

FT

PRZEKRÓJ POZIOMY

PRZEKRÓJ PIONOWY

PROFIL OŚCIEŻNICY

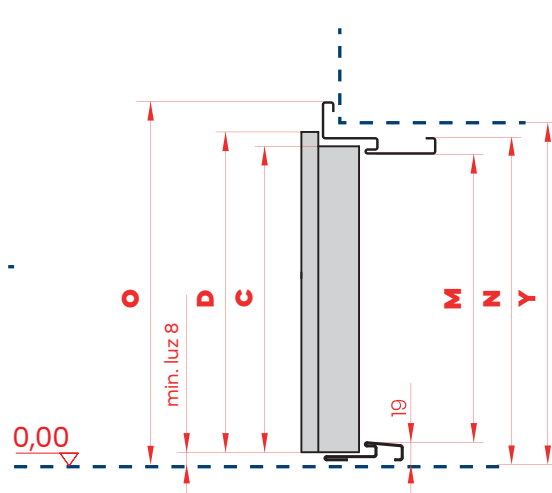
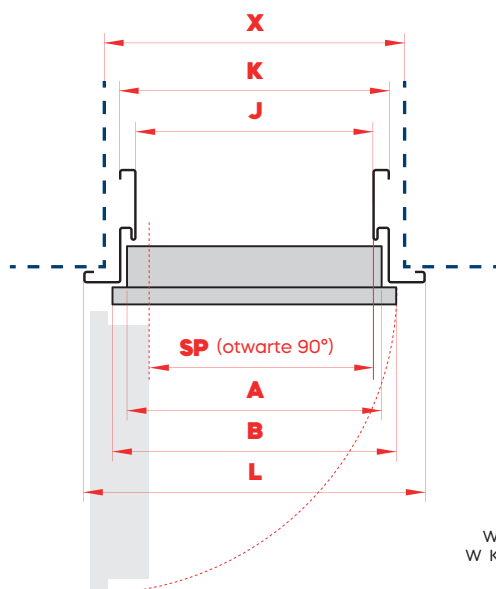
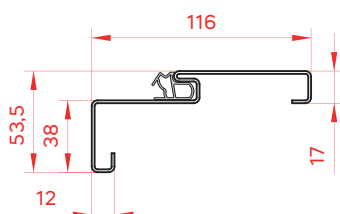

WSZYSTKIE DOSTĘPNE OŚCIEŻNICE DO MIESZKAŃ UJĘTE SĄ W KATALOGU OŚCIEŻNIC ZAMIESZCZONYM W SYSTEMIE GEOS

WYMIARY DRZWI I OŚCIEŻNIC

WKO SYSTEM MONTAŻU – WSPORNIK I KOTWA ODGINANA

STAR 60 • PREMIUM 60 • PREMIUM 60 Plus • COMFORT 60 • COMFORT 60 Plus

wymiary w mm

DRZWI METALOWE				DRZWI Z PAKIETEM ELITE				
ROZMIAR	A	B	C	D	A	B	C	D
80N	783	813	2025	2040	786	816	2025	2040
80	813	843	2025	2040	816	846	2025	2040
90N	883	913	2025	2040	885	915	2025	2040
90E*	926	956	2025	2040	929	959	2025	2040
90Z**	946	976	2025	2040	949	979	2025	2040
100E	1026	1056	2025	2040	1029	1059	2025	2040

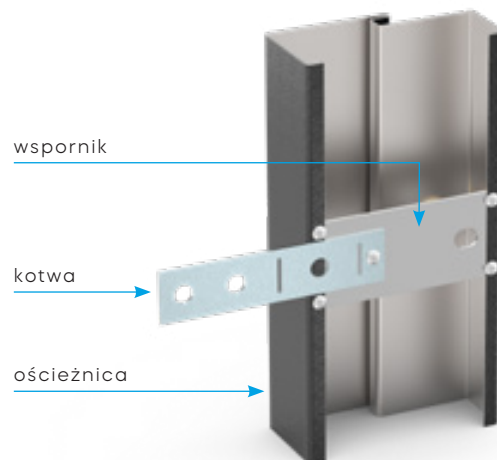

FA PORTAL OŚCIEŻNICA ASYMETRYCZNA PORTALOWA Z WPUSTEM I USZCZELKĄ

ROZMIAR							ŚWIATŁO PRZEJŚCIA			OTWÓR MONTAŻOWY		
	J	J'	K	K'	M	N	SP	SP ¹	SP ²	X	X'	Y
80N	765	761	872	868	2005	2078	748	744	742	902	898	2093
80	795	791	902	898	2005	2078	778	774	772	932	928	2093
90N	865	861	972	968	2005	2078	848	844	842	1002	998	2093
90E*	908	-	1015	-	2005	2078	891	-	885	1045	-	2093
90Z**	928	924	1035	1031	2005	2078	911	907	905	1065	1061	2093
100E	1008	1004	1115	1111	2005	2078	991	987	985	1145	1141	2093

* 90E - rozmiar dostępny jedynie dla drzwi STAR 60

** 90Z - rozmiar dostępny dla drzwi COMFORT 60, COMFORT 60 Plus, PREMIUM 60 i PREMIUM 60 Plus

1 - dla drzwi metalowych PREMIUM 60 z pakietem p.poż. EI30/EI60

2 - dla drzwi z pakietem ELITE

FA PORTAL

PROFIL OŚCIEŻNICY

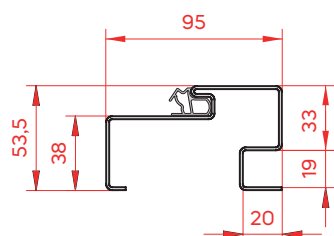

PRZEKRÓJ POZIOMY

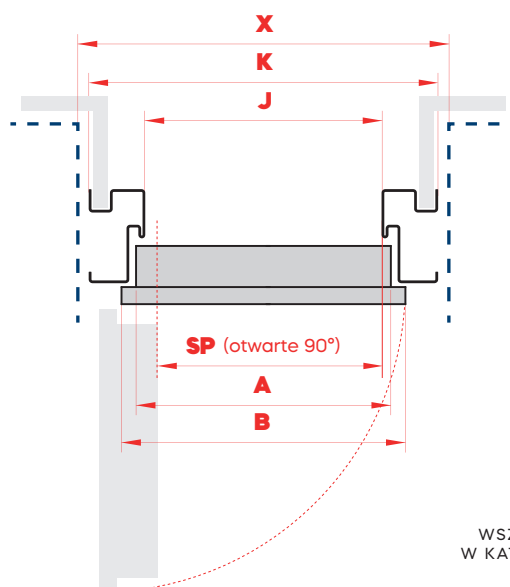

PRZEKRÓJ PIONOWY

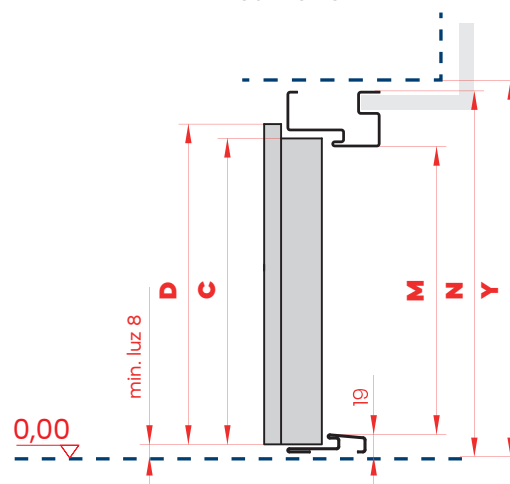

WSZYSTKIE DOSTĘPNE OŚCIEŻNICE DO MIESZKAŃ UJĘTE SĄ W KATALOGU OŚCIEŻNIC ZAMIESZCZONYM W SYSTEMIE GEOS

WYMIARY DRZWI I OŚCIEŻNIC

WKO SYSTEM MONTAŻU – WSPORNIK I KOTWA ODGINANA

STAR 60 • PREMIUM 60 • PREMIUM 60 Plus • COMFORT 60 • COMFORT 60 Plus

wymiary w mm

DRZWI METALOWE				DRZWI Z PAKIETEM ELITE				
ROZMIAR	A	B	C	D	A	B	C	D
80N	783	813	2025	2040	786	816	2025	2040
80	813	843	2025	2040	816	846	2025	2040
90N	883	913	2025	2040	885	915	2025	2040
90E*	926	956	2025	2040	929	959	2025	2040
90Z**	946	976	2025	2040	949	979	2025	2040
100E	1026	1056	2025	2040	1029	1059	2025	2040

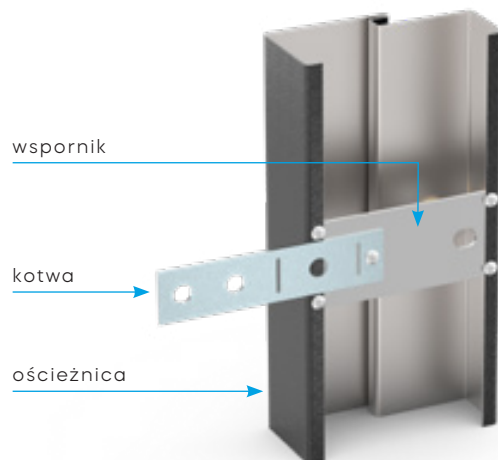

FT PORTAL OŚCIEŻNICA NAROŻNA PORTALOWA Z WPUSTEM I USZCZELKĄ

ROZMIAR												ŚWIATŁO PRZEJŚCIA			OTWÓR MONTAŻOWY		
	J	J'	K	K'	L	L'	M	N	O	U ²	U ³	SP	SP ¹	SP ²	X	X'	Y
80N	765	761	821	817	892	888	2005	2052	2088	101	95	748	744	742	857	853	2070
80	795	791	851	847	922	918	2005	2052	2088	101	95	778	774	772	887	883	2070
90N	865	861	921	917	992	988	2005	2052	2088	101	95	848	844	842	957	953	2070
90E*	908	-	964	-	1035	-	2005	2052	2088	101	95	891	887	885	1000	-	2070
90Z**	928	924	984	980	1055	1051	2005	2052	2088	101	95	911	907	905	1020	1016	2070
100E	1008	1004	1064	1060	1135	1131	2005	2052	2088	101	95	991	987	985	1100	1096	2070

* 90E - rozmiar dostępny jedynie dla drzwi STAR 60

** 90Z - rozmiar dostępny dla drzwi COMFORT 60, COMFORT 60 Plus, PREMIUM 60 i PREMIUM 60 Plus

1 - dla drzwi metalowych PREMIUM 60 z pakietem p.poż. EI30

2 - dla drzwi z pakietem ELITE

3 - dla drzwi metalowych

FT PORTAL

PROFIL OŚCIEŻNICY

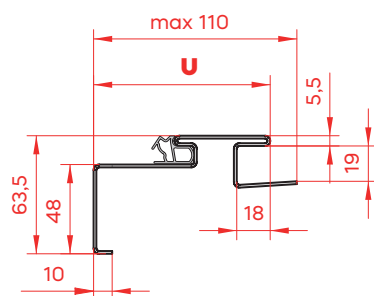

PRZEKRÓJ POZIOMY

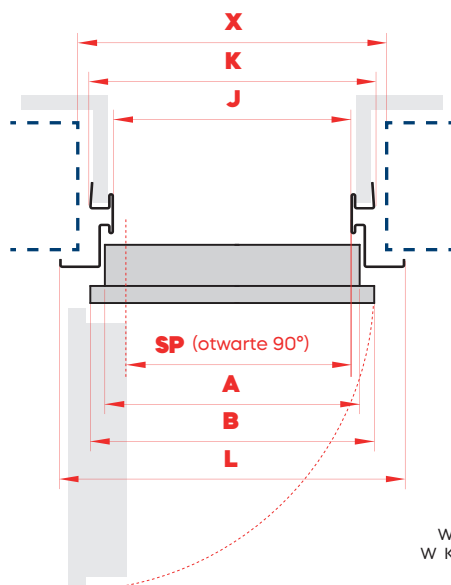

PRZEKRÓJ PIONOWY

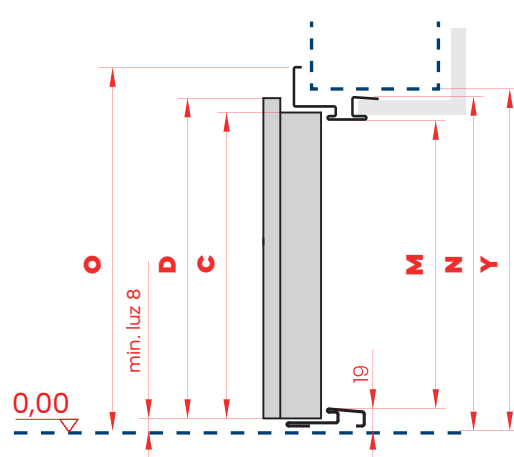

WSZYSTKIE DOSTĘPNE OŚCIEŻNICE DO MIESZKAŃ UJĘTE SĄ W KATALOGU OŚCIEŻNIC ZAMIESZCZONYM W SYSTEMIE GEOS

WYMIARY DRZWI I OŚCIEŻNIC

DPO SYSTEM MONTAŻU - DYBLOWANIE PRZEZ OŚCIEŻNICĘ

SIMPLY^{WD}

DRZWI METALOWE

ROZMIAR	A	B	C	D
80N	783	813	2025	2040
80	813	843	2025	2040
90E	883	913	2025	2040

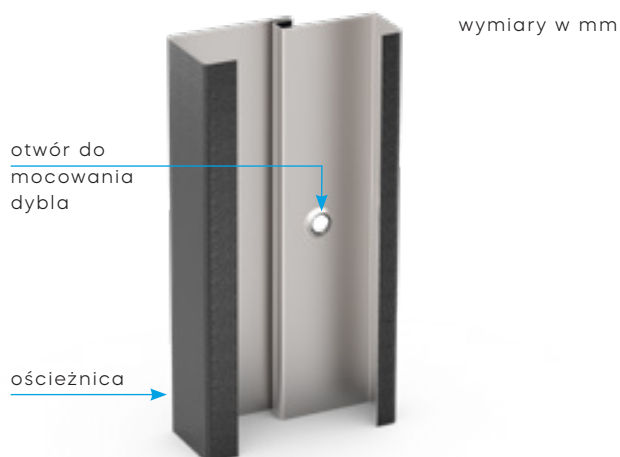

FD OŚCIEŻNICA SYMETRYCZNA BEZ USZCZELKI DLA DRZWI SIMPLY^{WD}

ROZMIAR	J	K	M	N ¹	N ²	ŚWIATŁO PRZEJŚCIA	OTWÓR MONTAŻOWY		
						SP	X	Y ¹	Y ²
80N	760	868	2005	2078	2084	744	898	2108	2114
80	790	898	2005	2078	2084	774	928	2108	2114
90E	903	1011	2005	2078	2084	887	1041	2108	2114

1 - dla progu metalowego o wysokości 19 mm

2 - dla progu metalowego o wysokości 32 mm

FD

PROFIL OŚCIEŻNICY

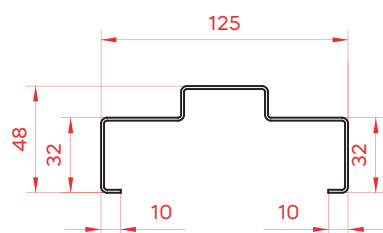

PRZEKRÓJ POZIOMY

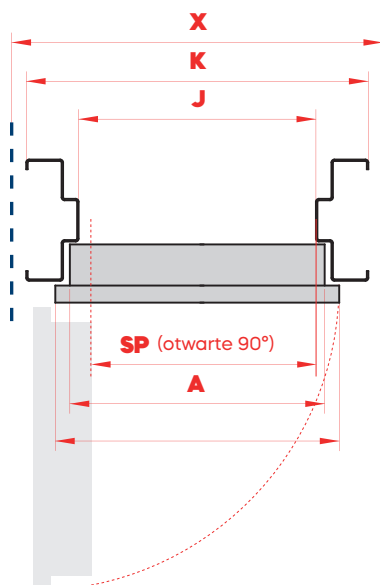

PRZEKRÓJ PIONOWY

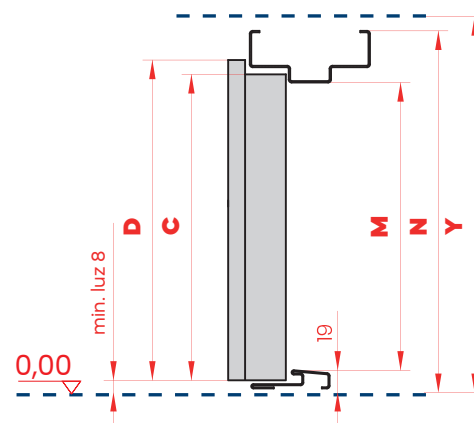

WSZYSTKIE DOSTĘPNE OŚCIEŻNICE DO MIESZKAŃ UJĘTE SĄ W KATALOGU OŚCIEŻNIC ZAMIESZCZONYM W SYSTEMIE GEOS

WYMIARY DRZWI I OŚCIEŻNIC

DPO SYSTEM MONTAŻU - DYBLOWANIE PRZEZ OŚCIEŻNICĘ

SIMPLY^{WD}

DRZWI METALOWE

ROZMIAR	A	B	C	D
80N	783	813	2025	2040
80	813	843	2025	2040
90E	883	913	2025	2040

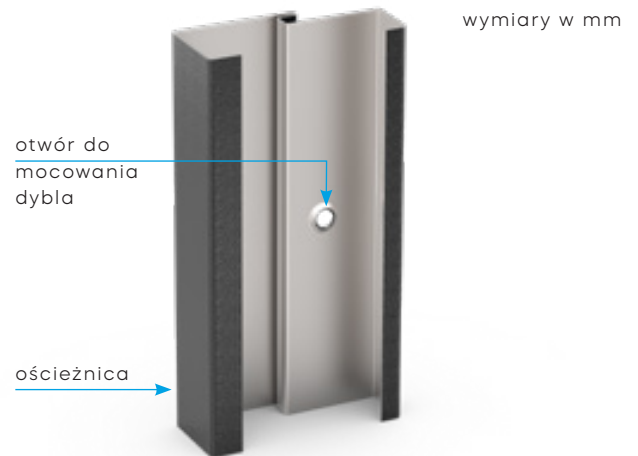

FN OŚCIEŻNICA NAROŻNA BEZ USZCZELKI DLA DRZWI SIMPLY^{WD}

ROZMIAR	J	K	L	M	N ¹	N ²	O ¹	O ²	ŚWIATŁO PRZEJŚCIA	OTWÓR MONTAŻOWY		
									SP	X	Y ¹	Y ²
80N	760	795	868	2005	2024	2030	2078	2084	744	825	2039	2045
80	790	825	898	2005	2024	2030	2078	2084	774	855	2039	2045
90E	903	938	1011	2005	2024	2030	2078	2084	887	968	2039	2045

1 - dla progu metalowego o wysokości 19 mm

2 - dla progu metalowego o wysokości 32 mm

FN

PROFIL OŚCIEŻNICY

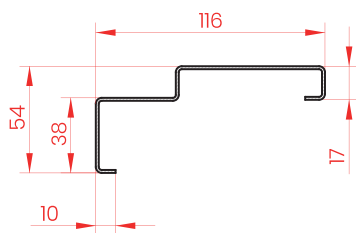

PRZEKRÓJ POZIOMY

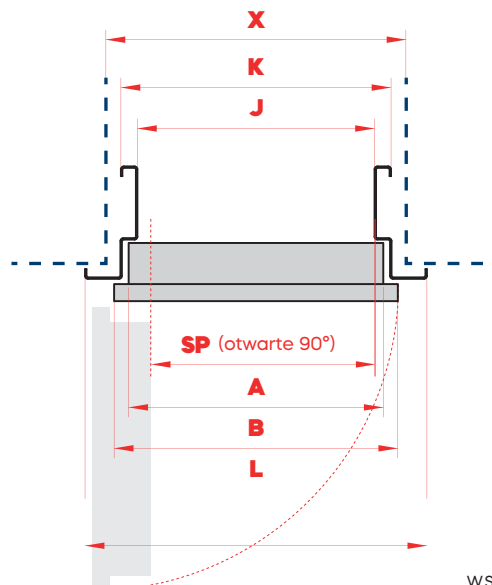

PRZEKRÓJ PIONOWY

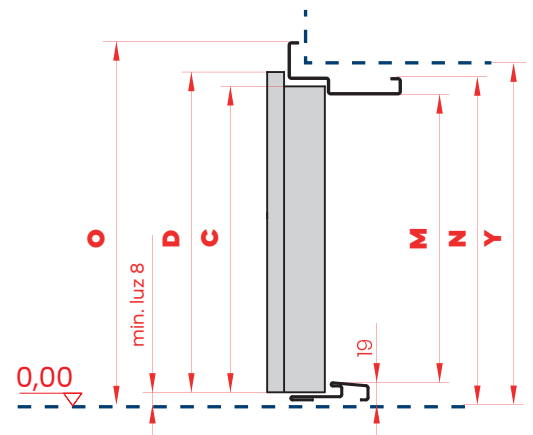

WSZYSTKIE DOSTĘPNE OŚCIEŻNICE DO MIESZKAŃ UJĘTE SĄ W KATALOGU OŚCIEŻNIC ZAMIESZCZONYM W SYSTEMIE GEOS

WYMIARY DRZWI I OŚCIEŻNIC

DPO SYSTEM MONTAŻU – DYBLOWANIE PRZEZ OŚCIEŻNICĘ

PREMIUM 60 • PREMIUM 60 Plus • COMFORT 60 •
COMFORT 60 Plus • SIMPLY^{WD}

DRZWI METALOWE

ROZMIAR	A	B	C	D
80N	783	813	2025	2040
80	813	843	2025	2040
90N	883	913	2025	2040
90Z*	946	976	2025	2040
100E	1026	1056	2025	2040



FA OŚCIEŻNICA ASYMETRYCZNA Z USZCZELKĄ DLA DRZWI PREMIUM 60 Plus, PREMIUM 60, COMFORT 60 Plus i COMFORT 60

ROZMIAR	J	K	M	N ¹	N ²	ŚWIATŁO PRZEJŚCIA	OTWÓR MONTAŻOWY		
						SP	X	Y ¹	Y ²
80N	765	861	2005	2072	2078	748	890	2085	2091
80	795	891	2005	2072	2078	778	920	2085	2091
90N	865	961	2005	2072	2078	848	990	2085	2091
90Z*	928	1024	2005	2072	2078	911	1053	2085	2091
100E	1008	1104	2005	2072	2078	991	1133	2085	2091

* 90Z - rozmiar dostępny dla drzwi COMFORT 60, COMFORT 60 Plus, PREMIUM 60 i PREMIUM 60 Plus

1 - dla progów: norweski o wysokości 28 mm, 19 mm i metalowy o wysokości 19 mm

2 - dla progów: norweski o wysokości 35 mm i metalowy o wysokości 32 mm

FA OŚCIEŻNICA ASYMETRYCZNA Z USZCZELKĄ DLA DRZWI SIMPLY^{WD}

ROZMIAR	J	K	M	N ¹	N ²	ŚWIATŁO PRZEJŚCIA	OTWÓR MONTAŻOWY		
						SP	X	Y ¹	Y ²
80N	762	864	2005	2076	2082	746	894	2091	2097
80	792	894	2005	2076	2082	776	924	2091	2097
90E	905	1009	2005	2076	2082	889	1039	2091	2097

1 - dla progów metalowych o wysokości 19 mm

2 - dla progów metalowych o wysokości 32 mm

FA

PROFIL OŚCIEŻNICY

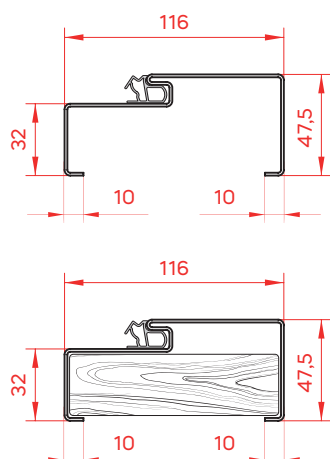

PRZEKRÓJ POZIOMY

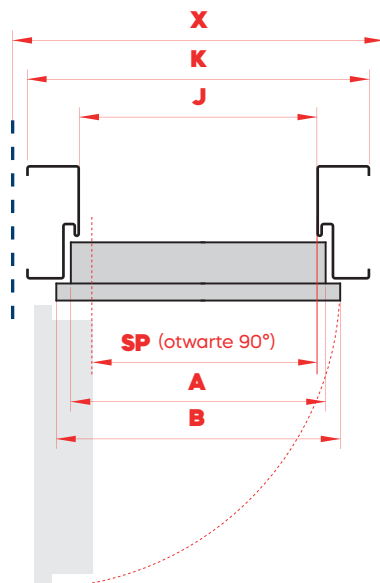

PRZEKRÓJ PIONOWY

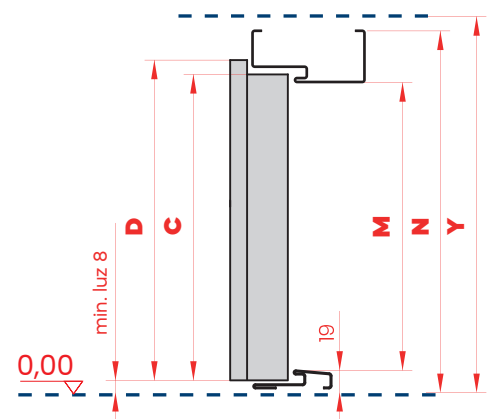

WSZYSTKIE DOSTĘPNE OŚCIEŻNICE DO MIESZKAŃ UJĘTE SĄ W KATALOGU OŚCIEŻNIC ZAMIESZCZONYM W SYSTEMIE GEOS

WYMIARY DRZWI I OŚCIEŻNIC

DPO SYSTEM MONTAŻU – DYBLOWANIE PRZEZ OŚCIEŻNICĘ

PREMIUM 60 • PREMIUM 60 Plus • COMFORT 60 • COMFORT 60 Plus • SIMPLY^{WD}

DRZWI METALOWE

ROZMIAR	A	B	C	D
80N	783	813	2025	2040
80	813	843	2025	2040
90N	883	913	2025	2040
90Z*	946	976	2025	2040
100E	1026	1056	2025	2040

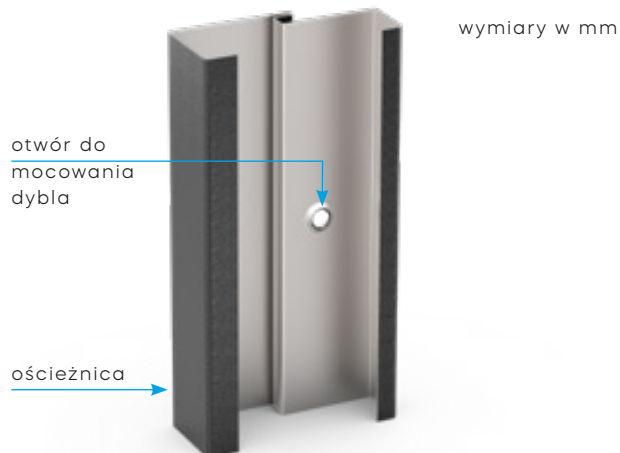

FT OŚCIEŻNICA NAROŻNA Z USZCZELKĄ DLA DRZWI PREMIUM 60 Plus, PREMIUM 60, COMFORT 60 Plus i COMFORT 60

ROZMIAR	J	K	L	M	N ¹	N ²	O ¹	O ²	ŚWIATŁO PRZEJŚCIA		OTWÓR MONTAŻOWY	
									SP	X	Y ¹	Y ²
80N	765	799	872	2005	2041	2047	2078	2084	748	829	2056	2061
80	795	829	902	2005	2041	2047	2078	2084	778	859	2056	2061
90N	865	899	972	2005	2041	2047	2078	2084	848	929	2056	2061
90Z*	928	962	1035	2005	2041	2047	2078	2084	911	992	2056	2061
100E	1008	1042	1115	2005	2041	2047	2078	2084	991	1072	2056	2061

* 90Z - rozmiar dostępny dla drzwi COMFORT 60, COMFORT 60 Plus, PREMIUM 60 i PREMIUM 60 Plus

1 - dla progów: norweski o wysokości 28 mm, 19 mm i metalowy o wysokości 19 mm

2 - dla progów: norweski o wysokości 35 mm i metalowy o wysokości 32 mm

FT OŚCIEŻNICA NAROŻNA Z USZCZELKĄ DLA DRZWI SIMPLY^{WD}

ROZMIAR	J	K	L	M	N ¹	N ²	O ¹	O ²	ŚWIATŁO PRZEJŚCIA		OTWÓR MONTAŻOWY	
									SP	X	Y ¹	Y ²
80N	762	794	868	2005	2025	2031	2078	2084	746	824	2040	2046
80	792	824	898	2005	2025	2031	2078	2084	776	854	2040	2046
90E	905	937	1011	2005	2025	2031	2078	2084	889	967	2040	2046

1 - dla progów metalowych o wysokości 19 mm

2 - dla progów metalowych o wysokości 32 mm

FT

PROFIL OŚCIEŻNICY

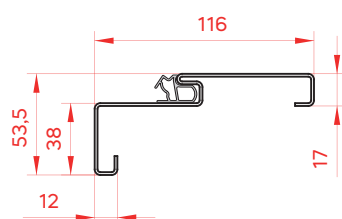

PRZEKRÓJ POZIOMY

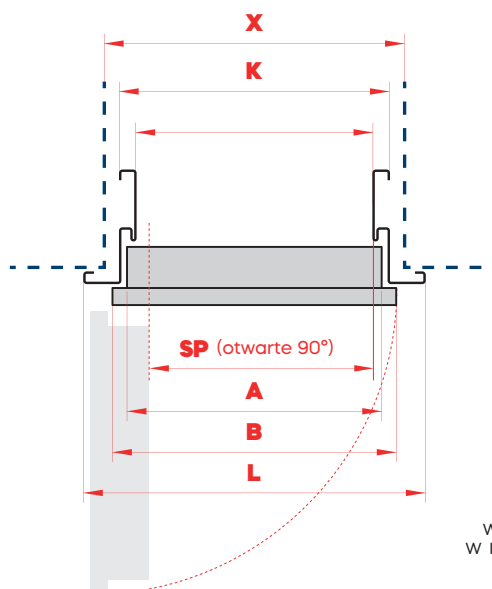

PRZEKRÓJ PIONOWY

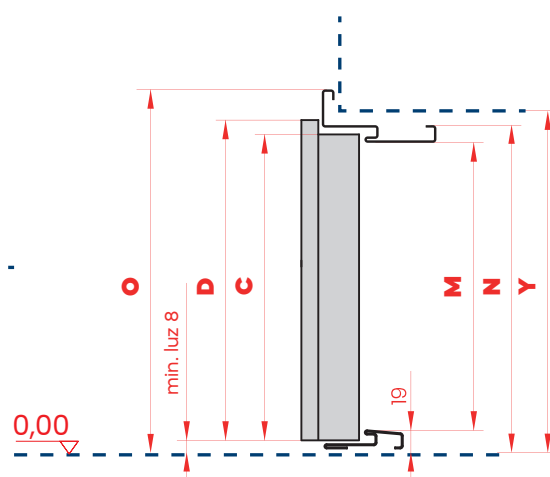

WSZYSTKIE DOSTĘPNE OŚCIEŻNICE DO MIESZKAŃ UJĘTE SĄ W KATALOGU OŚCIEŻNIC ZAMIESZCZONYM W SYSTEMIE GEOS



Gerda Sp. z o.o.

Sokołów, ul. Sokołowska 49

05-806 Komorów

Tel.: (+48 22) 329 10 30

www.gerda.pl

Niniejszy katalog produktów nie stanowi oferty w rozumieniu prawa i ma jedynie charakter informacyjny.

Podane ceny są orientacyjne i nie ustalają cen odsprzedaży dla podmiotów oferujących produkty Gerda Sp. z o.o.

Podane ceny nie zawierają podatku VAT.

Produkt objęty jest 3 letnią gwarancją, szczegóły na stronie www.gerda.pl/serwis/uslugi/przedluz-gwarancje/

Firma Gerda, dążąc do coraz lepszej jakości swoich wyrobów i usług zastrzega sobie (bez wcześniejszego powiadomienia) prawo do wprowadzania zmian w produktach, których z uwagi na proces przygotowywania materiałów drukowanych może nie zawierać niniejszy materiał.

Mimo starań w zakresie dokładnej kontroli prezentowanych informacji mogą zdarzyć się błędy merytoryczne lub drukarskie.

Kolory prezentowane w katalogu mogą różnić się od oryginału z uwagi na inną technikę odwzorowania koloru w procesie druku.

Właścicielem praw autorskich niniejszego katalogu i logotypów Gerda oraz elementów graficznych jest Gerda Sp. z o.o.

Zabronione jest kopiowanie i dystrybucja wszelkich treści i materiałów bez uprzedniej zgody Gerda Sp. z o.o.

Dystrybutor:

